

技术规格

项目	项目描述	
输入	额定电压、频率	三相, 380V~440V; 50Hz/60Hz
	允许电压	电压: 320V~460V;
	工作范围	电压不平衡率: <3%; 频率: ±5%
输出	额定母线电压	531V
	频率	50Hz~6000Hz

输出频率: 50Hz~15000Hz

Kinco 中频电源 HP20系列 卓越的臭氧发生器中频电源解决方案

产品特点

新型中频电源对比传统中频电源多了自适应频率功能, 传统中频电源输出频率靠人为去设置, 经常会出现频率偏高或偏低的现象导致电源效率不高, 严重时缩短电源使用寿命。新型中频电源通过自身独特的算法能够找出负载的谐振频率点, 从而使电源使用效率达到最高。

1. 输出频率50Hz~15000Hz;
2. 完善的控制算法, 让中频输出时电流更加的稳定;
3. 根据负载自适应频率输出, 提高电源的使用效率;
4. 短路保护、过压保护、过流保护、欠压保护过热保护等丰富的保护, 让设备运行更稳定, 更安全;
5. 可设为恒压源或恒流源输出, 适用范围更广;
6. 标配RS485通讯口。

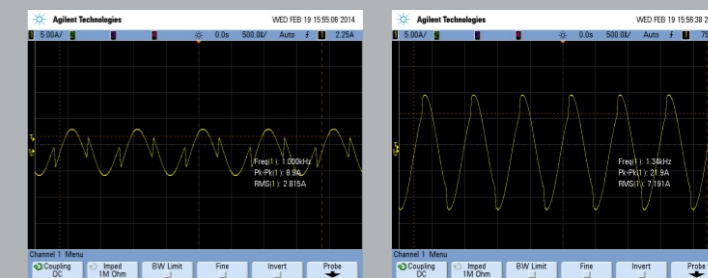

1. 当输出频率小于负载谐振频率, 电流波形有明显缺失, 输出电流较小, 内部功率模块发热较严重。
2. 当输出频率等于负载谐振频率, 电流波形无明显缺失, 输出电流大, 电源效率高。

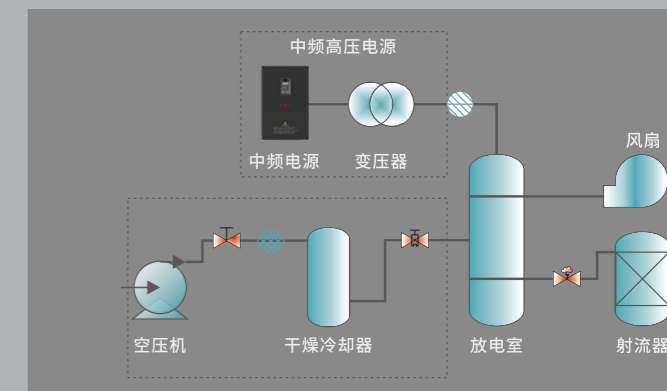

Kinco 上海步科自动化股份有限公司
Shanghai Kinco Automation Co., Ltd.

[上海]: 上海市浦东新区张江高科技园区秋月路26号3幢 (201210)
电话: 021-6879 8588 传真: 021-6879 7688
[深圳]: 深圳市南山区高新科技园北区朗山一路6号1栋 (518057)
电话: 0755-2658 5555 传真: 0755-2661 6372

技术支持热线&企业QQ: **400 700 5281**
Email: sales@kinco.cn

www.kinco.cn

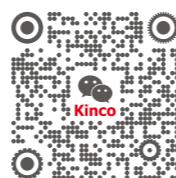

HP20系列 型号说明

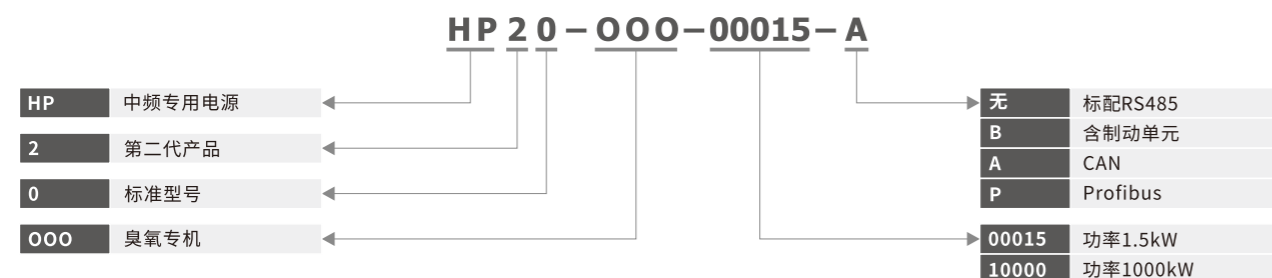
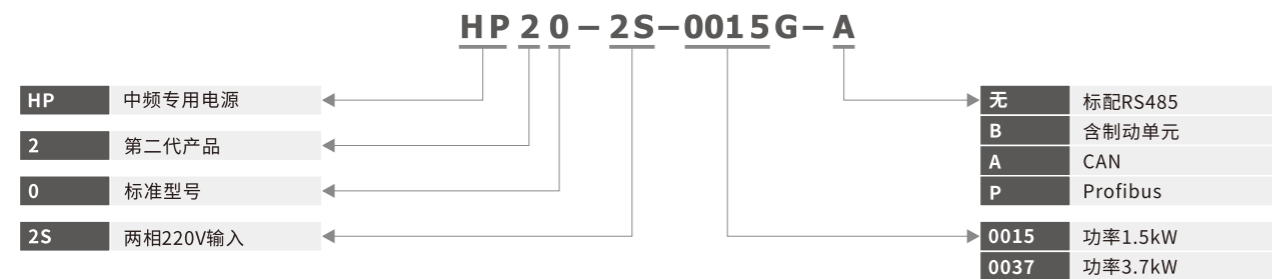

HP20系列 型号参数

臭氧电源型号	0007	0015	0022	0037	0055	0075	0110	0150	0185	0220
HP20-2S-□□□□G										
输出	电压(V) 两相0~540V									
	4.0	7.5	10.0	16.0	24.5	30.0	46.0	60.0	75.0	85.0
	过载能力 115% 1分钟, 160% 0.5秒									
输入	额定电压/频率 三相380V~440V; 50Hz/60Hz									
	允许电压范围 电压: 320V~460V; 电压失衡率: 3%; 频率: ±5%									
	8.2	14.0	23.0	32.0	40.0	45.0	70.0	90.0	110.0	125.0
防护等级	IP20									
冷却方式	自冷					强制风冷				

臭氧电源型号	00007	00015	00022	00037	00055	00075	00110	00150	00185	00220	00300	00370	00450	00550	00750	00900	01100
HP20-000-□□□□□G																	
输出	电压(V) 两相0~540V																
	3.7	5.5	8.8	13.0	17.0	25.0	32.0	37.0	45.0	60.0	75.0	90.0	110.0	152.0	176.0	210.0	253.0
	过载能力 115% 1分钟, 160% 0.5秒																
输入	额定电压/频率 三相380V~440V; 50Hz/60Hz																
	允许电压范围 电压: 320V~460V; 电压失衡率: 3%; 频率: ±5%																
	3.4	5.0	5.8	10.5	14.5	20.5	26.0	35.0	38.5	46.5	62.0	76.0	92.0	113.0	157.0	180.0	214.0
防护等级	IP20																
冷却方式	自冷								强制风冷								

臭氧电源型号	01320	01600	01850	02000	02200	02500	02800	03150	03550	04000	05000	06000	07000	08000	09000	10000	20000
HP20-000-□□□□□G																	
输出	电压(V) 两相0~540V																
	368.0	385.0	400.0	450.0	500.0	555.0	632.0	700.0	780.0	950.0	1100.0	1250.0	1400.0	1550.0	1675.0	1800.0	3600.0
	过载能力 115% 1分钟, 160% 0.5秒																
输入	额定电压/频率 三相380V~440V; 50Hz/60Hz																
	允许电压范围 电压: 320V~460V; 电压失衡率: <3%; 频率: ±5%																
	232.0	282.0	326.0	352.0	385.0	437.0	491.0	580.0	624.0	670.0	830.0	1000.0	1167.0	1350.0	1396.0	1600.0	3000.0
防护等级	IP20																
冷却方式	强制风冷																

HP20系列 产品尺寸

电源型号	外形尺寸(mm)							重量(kg)
	W	H	D	W1	H1	D1	安装孔d	
HP20-2S-0007G								
HP20-2S-0015G								
HP20-2S-0022G								
HP20-2S-0037G								
HP20-000-00007G	126	185	167	115	175	78	4.7	2
HP20-000-00015G								
HP20-000-00022G								
HP20-000-00037G								
HP20-2S-0055G								
HP20-2S-0075G	146	256	181	131	243	95	5.8	6
HP20-000-00055G								
HP20-000-00075G								
HP20-2S-0110G								
HP20-000-00110G	170	320	207	151	303	118.5	5.8	8
HP20-000-00150G								
HP20-000-00185G								
HP20-2S-0150G								
HP20-2S-0185G								
HP20-2S-0220G	214	410	230	166	393	109	7	18
HP20-000-00220G								
HP20-000-00300G								
HP20-000-00370G								
HP20-000-00450G	250	460	238	190	442	120	7	31
HP20-000-00550G								
HP20-000-00750G	373	649	262	240	628	102.5	10	42
HP20-000-00900G	440	758	285	340	737	102	11	73
HP20-000-01100G	430	780	330	280	755	168	11	76
HP20-000-01320G								
HP20-000-01600G								
HP20-000-01850G	530	940	380	340	910	206	14	114
HP20-000-02000G								
HP20-000-02200G								
HP20-000-02500G	690	1006	380	500	974	207	14	156
HP20-000-02800G								
HP20-000-03150G								
HP20-000-03550G								
HP20-000-04000G	810	1228	400	520	1196	209	14	225
HP20-000-05000G								
HP20-000-06000G								

电源型号	外形尺寸(mm)							重量(kg)
	W	H	D	W1	H1	D1	安装孔d	
HP20-000-07000G	1251	1565	506	底座式安装 W1*H1=920x400 d=14			420	
HP20-000-08000G								
HP20-000-09000G	1480	1807	600	底座式安装 W1*H1=1040x440 d=14			460	
HP20-000-10000G								
HP20-000-20000G	1804	2110	600	底座式安装 W1*H1=1400x440 d=14			520	

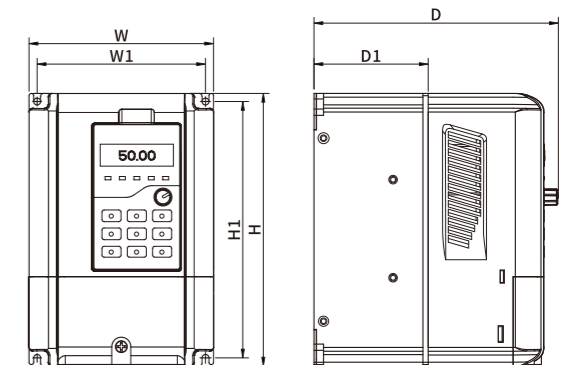

HP20-2S-0007G ~ HP20-000-00185G

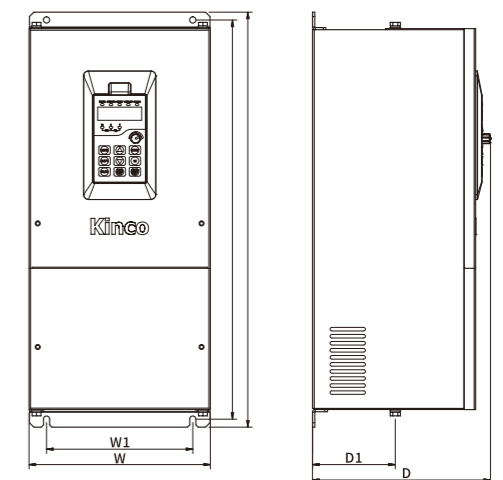

HP20-000-00220G ~ HP20-000-06000G

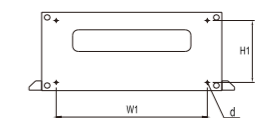

底座式安装示意图:
HP20-000-7000G ~ HP20-000-20000G