

Koyo

Value & Technology

工业触摸屏 **C-more 系列**
用户手册

[第一版]

光洋电子(无锡)有限公司

目 录

前言	1
使用注意事项.....	2
第一章 C-more viewjet软件菜单.....	3
1-1 文件 (F)	3
1. 新建 (S)	3
2. 打开 (O)	8
3. 关闭 (C)	9
4. 保存 (A)	9
5. 另存为 (V)	9
6. 锁定保存 (P)	10
7. 导入 (I)	10
8. 导出 (X)	15
9. 模拟运行 (S)	22
10. 工程传送 (R)	25
11. 打印 (N)	28
12. 打印预览 (T)	29
13. 打印设置 (U)	29
14. 工程信息 (J)	30
15. 工程选项 (T)	30
16. 退出 (E)	31
1-2 编辑 (E)	31
1. 撤消 (U)	31
2. 重复 (R)	32
3. 剪切 (C)	32
4. 复制 (P)	32
5. 粘贴 (A)	32
6. 全选 (S)	32
7. 删除 (D)	33
8. 编辑 (E)	33
9. 对齐 (I)	33
10. 次序 (O)	36
11. 组设定 (G)	38
1-3 视图 (V)	39
1-4 工具 (T)	48
1-5 对象 (O)	54
1. 图形 (S)	56
2. 按钮 (B)	74
3. 指示灯 (I)	100
4. 输入 (E)	109
5. 仪表/曲线图 (M)	119
6. Bitmap图形 (T)	133
7. 配方 (R)	144

8. 报警 (A)	151
9. 文本 (X)	155
10. 时钟 (C)	167
11. 控制 (O)	171
12. 系统 (Y)	178
1-6 画面 (S)	191
1. 新建画面 (N)	191
2. 画面删除 (D)	192
3. 画面改名 (R)	192
4. 画面复制 (C)	193
5. 画面粘贴 (P)	193
6. 画面选项 (S)	193
1-7 数据库 (D)	195
1. 变量数据库 (T)	195
2. 消息数据库 (M)	197
3. 事件管理数据库 (E)	202
4. 地址簿 (A)	208
5. 配方数据库	211
6. 键盘定义 (D)	211
1-8 设置 (U)	214
1. 触摸屏管理器 (P)	214
2. 密码设置 (C)	215
3. 语言设置 (L)	216
4. 时钟设定 (O)	216
5. PLC<->触摸屏 (A)	218
6. 报警记录保护 (R)	222
7. 触摸屏网络设定 (T)	223
1-9 触摸屏 (P)	227
1. 触摸屏信息 (P)	227
2. 显示画面 (D)	228
3. 触摸屏重启 (R)	228
4. 时钟校准 (A)	229
5. 存储器清除 (M)	230
6. 数据保护 (T)	230
7. 系统程序更新 (U)	230
第二章 通讯列表	231
一. C-more系列触摸屏目前所支持的各家PLC型号一览表:	231
1. KOYO DirectLOGIC PLC	231
2. Modicon	233
3. Modbus TCP/IP	233
4. Allen-Bradley	234
5. GE	234
6. Mitsubishi	234
7. Omron	235

8. Keyence.....	235
9. Matsushita.....	236
10. Generic EtherNet/IP.....	236
11. Sharp.....	236
12. Siemens.....	236
13. Toshiba.....	237
14. JTEKT.....	237
15. Yaskawa.....	237
16. Yokogawa.....	238
17. RKC.....	238
18. Yamatake.....	238
二. 各家PLC功能存储器表及电缆连接图.....	239
1. DirectLogic K-Sequence /DirectNet/以太网(S Operand) – 功能存储器.....	239
2. DirectLogic Modbus (Koyo地址) (S Operand) –功能存储器.....	241
3. DirectLogic DirectNet (for DL330/340) – 功能存储器.....	242
4. Modbus RTU和Modbus TCP/IP-功能存储器.....	244
5. DirectLogic K-协议/CCM2 (S 系列/DL系列) – 电缆连接图.....	244
6. Modbus RTU – 电缆连接图.....	247
7. Allen-Bradley DF1 Micrologix (Full duplex)-功能存储器.....	248
8. Allen-Bradley DF1 Micrologix (Full duplex)-电缆连接图.....	249
9. Allen-Bradley DF1 SLC500 (Full Duplex)-功能存储器.....	250
10. Allen-Bradley DF1 SLC500 (Full Duplex)-电缆连接图.....	251
11. Allen-Bradley DF1 PLC5-功能存储器.....	251
12. Allen-Bradley DF1 PLC5-电缆连接图.....	252
13. Allen-Bradley DF1 SLC500/MicroLogix (Half duplex)-功能存储器.....	252
14. Allen-Bradley DF1 SLC500/MicroLogix (Half duplex)-电缆连接图.....	254
15. Allen-Bradley DH485/AIC SLC500/MicroLogix-功能存储器.....	254
16. Allen-Bradley DH485/AIC SLC500/MicroLogix-电缆连接图.....	256
17. Entivity (Think&Do) Modbus – 电缆接线图.....	256
18. GE 90/30 SNPX – 功能存储器.....	258
19. GE 90/30 SNPX – 电缆连接图.....	259
20. Mitsubishi Melsec FX-功能存储器.....	259
21. Mitsubishi Melsec FX-电缆连接图.....	260
22. Mitsubishi AnA AnU – 功能存储器.....	260
23. Mitsubishi AnA AnU – 电缆连接图.....	261
24. Mitsubishi AnN_AnS – 功能存储器.....	262
25. Mitsubishi AnN_AnS – 电缆连接图.....	263
26. Mitsubishi QnA – 功能存储器.....	264
27. Mitsubishi QnA –电缆连接图.....	265
28. Mitsubishi 以太网 – 功能存储器.....	267
29. Mitsubishi_QnA_以太网 – 功能存储器.....	269
30. Mitsubishi FX0 系列 – 功能存储器.....	269
31. Mitsubishi FX0 系列 – 电缆连接图.....	270
32. Mitsubishi FX2 系列 – 功能存储器.....	271

33. Mitsubishi FX2 系列 – 电缆连接图.....	272
34. Mitsubishi Q 系列 – 功能存储器.....	273
35. Mitsubishi Q 系列 – 电缆连接图.....	274
36. Omron_Host_Link_Adapter – 功能存储器.....	274
37. Omron_Host_Link_Adapter – 电缆连接图.....	275
38. Omron CS FINS – 功能存储器.....	275
39. Omron CS FINS – 电缆连接图.....	275
40. Omron 以太网 C 系列 – 功能存储器.....	276
41. Omron 以太网 CS 系列 – 功能存储器.....	276
42. Keyence系列 – 功能存储器.....	277
43. Keyence系列 – 电缆连接图.....	277
44. Keyence KV-700 – 功能存储器.....	278
45. Keyence KV-700 – 电缆接线图.....	279
46. Keyence KV-1000 – 功能存储器.....	279
47. Keyence KV-1000 – 电缆接线图.....	280
48. Matsushita NAIS-FP – 功能存储器.....	280
49. Matsushita NAIS-FP – 电缆连接图.....	281
50. Generic 以太网/IP (AB ENET IP) – 功能存储器.....	281
51. Sharp JW-20 JW-50/70/100-系列 – 功能存储器.....	282
52. Sharp JW-20 JW-50/70/100-系列 – 电缆连接图.....	283
53. Sharp JW-30-系列 – 功能存储器.....	283
54. Sharp JW-30-系列 – 电缆连接图.....	285
55. Siemens S7-200 PPI- 功能存储器.....	285
56. Siemens S7-200 PPI - 电缆连接图.....	286
57. Siemens S7-300 MPI (PC Adapter)- 功能存储器.....	286
58. Siemens S7-300 MPI (PC Adapter) - 电缆连接图.....	287
59. Toshiba Prosec T-系列 – 功能存储器.....	287
60. Toshiba Prosec V-系列 – 功能存储器.....	288
61. Toshiba Prosec T-系列/V-系列 – 电缆连接图.....	288
62. JTEKT TOYOPUC PC2-系列 – 功能存储器.....	288
63. JTEKT TOYOPUC PC2-系列 – 电缆连接图.....	289
64. JTEKT TOYOPUC PC3-系列 – 功能存储器.....	289
65. JTEKT TOYOPUC PC3-系列 – 电缆连接图.....	293
66. Yaskawa CP-系列 – 功能存储器.....	293
67. Yaskawa GL-系列 – 功能存储器.....	293
68. Yaskawa MP-系列 – 功能存储器.....	294
69. Yaskawa CP-系列/GL系列/MP系列– 电缆连接图.....	294
70. Yokogawa FA-M3 – 功能存储器.....	294
71. Yokogawa FA-M3 – 电缆连接图.....	295
72. RKC CB100 Modbus – 功能存储器.....	296
73. RKC CB100 Modbus – 电缆接线图.....	297
74. Yamatake SDC36/26 CPL – 功能存储器.....	297
75. Yamatake SDC36/26 CPL – 电缆接线图.....	299
76. 通过另一台触摸屏与PLC连接.....	299

第三章	错误代码.....	302
一.	ViewJetCmore错误代码.....	302
二.	PLC错误代码	302

前言

感谢使用本公司的 ViewJetCmore 系列触摸屏产品。

ViewJetCmore 系列触摸屏是 K O Y O 公司最新推出的新一代工业触摸屏产品，其主要特点如下：

- 提供 6、8、10、12、15 英寸全尺寸系列产品，方便选择；
- 全系列产品采用 DC24V 工作电源，安全、可靠；
- 提供 AC 电源选件，配置灵活；
- 作画软件使用简单、方便，可以快速入门；
- 允许部品重叠配置，灵活、方便；
- 软件采用部品配置式作画，简单、高效；
- 采用变量（TAG）定义式组态方式，使用更灵活；
- 软件带完全离线式模拟运行功能，无须 PLC、触摸屏，就可在 PC 上模拟运行；
- 采用 1024*1024 型电阻膜式按键，没有操作盲区；
- 工程中的信息可以导出到 EXCEL 文件中，也可以把 EXCEL 文件内容导入系统；
- TFT 型产品具有 65536 色表现力，可以更逼真地显示各种图片画面；
- 提供 15 英寸超大显示屏，达到 1024*768 的显示分辨率，能够显示更多信息、数据；
- 标准配备以太网、USB 接口，传送画面数据更快捷、方便；
- 可以通过串行口、以太网口与计算机连接，更多选择，方便应用；
- 通过以太网口可以实现网络访问，轻松实现 Web、Email、FTP 等网络功能；
- 画面数据处理速度更快，反应迅速，操作流畅；
- 提供高性能的 PID 回路调节表示器功能；
- 报警数据、显示信息数据、捕捉画面数据的记录和备份功能；
- 超大容量存储器空间并可增设 CF1、CF2、USB 存储器，方便大容量数据处理；
- 对应多达 9 种语言支持，并可以自由切换，方便现场使用；
- 支持多种文字字体（需要扩展存储器支持）的显示，更方便；
- 支持声音输出功能，报警、提示信息更直观；
- 提供 USB 设备连接口，可以连接键盘、条码读入机、USB 存储器等 USB 设备；
- 多级密码系统，对应不同应用需要；
- 事件管理功能，轻松实现各种应用需要；
- 背光灯寿命可达 5 万小时以上，并且 8、10、12、15 英寸触摸屏的背光灯可以更换。
- 通过扩展框架，可以直接连接控制 PLC 的 I/O 模块，无须 PLC 系统，也可以完成控制(开发中)。
- 光洋 PLC 寄存器数据的一览读出（开发中）
- 光洋 PLC 梯形图程序的显示（开发中）

由于产品性能的改进、提高等原因，ViewJetCmore 系列触摸屏本体以及其作画工具软件的性能、功能等可能会与本书的叙述有所不同，这点请预先了解。另外，虽然我们尽力保证我们的资料做的全面，正确，但如果由于输入、校准、印刷上等的疏忽而出现了错误，也请谅解！

如有任何产品或其使用上的疑问，可与本公司无锡总部或驻各地办事机构联系。

使用注意事项

使用上的注意事项:

- 请在规格规定的环境（振动、冲击、温度、湿度等）中使用本产品；
- 请在对本产品有足够的理解的基础上使用本产品；
- 接线、走线请务必正确；
- 在使用中，防止异物掉进产品开口中；
- 请在触摸屏周围保留足够的散热空间；
- 本产品需要专业的维修人员才能修理，请不要随意打开、分解、修理本产品；
- 触摸屏面板是用玻璃做的，请不要用硬物按压或敲打，以免破碎。
- 不要用机械笔、螺丝刀、或尖的器具点击触摸屏面板，因为这样会损伤面板从而引发故障。
- 对于已超过有效期的电池，请尽早更换；
- 请在断电的情况下进行产品的检修、维护工作；
- 报废后的电池、背光灯、触摸屏的处理请按有关规定进行。

安全上的注意事项:

- 请不要在有可燃性、爆炸性气体的环境中使用本产品；
- 请不要在与人体安全有关的用途中使用本产品；
- 对于具有 F G 端子的产品，请务必进行接地处理；
- 请不要使用规定以外的电源供电；
- 请在断电状态下进行接线；
- 通电运行中，请不要触碰各接线端子；
- 对于有关人身、财产安全的开关，请尽量不要安排在触摸屏上；
- 为了预防电击或灼伤，在更换液晶背光灯时，请先关闭电源并让其内部温度降至室温。而且，确保本体内高压电已完全释放；
- 请不要把本产品安装在火源的附近；
- 在使用中，防止金属物掉进散热孔中。

安全警告:

- 设计系统时要充分考虑到怎样预防人身事故和设备损坏的发生。系统要有外部保护和安安全电路，以便即使触摸屏发生故障或程序发生错误时也能保证系统的安全。
- 不要在触摸屏上制作与安全、人员或重大伤害有关的按钮（如急停安全开关等）。设计时应考虑系统能够兼容触摸屏的错误和故障。
- 确保接地保护端的安全接地，否则会有电击的危险！
- 如果触摸屏发生故障，要立即关掉电源并且将其放在一旁，不要随意打开、分解、修理！
- 使用中应避免使用触摸屏直接输出驱动诸如马达之类的负载，不管 PLC 梯形图电路是否互锁。

其它注意事项:

- 未经许可，禁止转载、复制本书的部分或全部内容用于其它商业用途；
- 本公司不对使用该产品而引起的任何直接的和间接的损失、损害负责；
- 在阅读本书时如有任何不明之处，请与本公司联系。

第一章 C-more viewjet 软件菜单

C-more viewjet 软件是 C-more 系列触摸屏的专用作图软件，此软件专门用于 C-more 触摸屏工程的创建、修改、读取和传送。在下文中本书将对 C-more viewjet 软件的操作菜单进行详细的说明。

1-1 文件 (F)

1. 新建 (S)

(1) 新建工程文件

◇ 保存路径

显示工程文件要保存的磁盘位置。默认路径: \\安装文件夹\Project\

◇ 浏览

显示浏览文件夹对话框，允许用户选择保存工程的文件夹。

◇ 工程名

输入要新建的工程文件名。默认: NewProject*，*处的编号是自动添加。

◇ 触摸屏型号

从下拉框中选择触摸屏型号，要编辑的画面尺寸由所选择的型号决定。

默认: EA7-T8C

◇ PLC 协议

从下拉框中选择要使用的 PLC 协议。默认: DirectLogic K-Sequence (S Operand)

◇ 协议设定

设定 PLC 通讯协议的通讯参数。

◇ 请单击这儿

显示工程选项属性对话框，允许用户设定自动保存和备份保存等。



(2) 打开现有的工程文件

◇ 工程信息

显示触摸屏类型、工程创建日期、工程大小、制作者、锁定保护、PLC 驱动（设定的 PLC 协议）。

其它同（1）。



(3) 从触摸屏中读出工程文件



◇ 连接设置

如果用户在要读出工程文件时 PC 机没有与触摸屏连接，则自动显示通讯连接对话框，用户可设置连接方式。

操作方法：① 单击 导航 > 触摸屏 > 底部的“Communication Config”（通讯设置）

② 主菜单 单击 触摸屏 > 触摸屏信息，显示触摸屏连接设定（PC 没有连接触摸屏时）

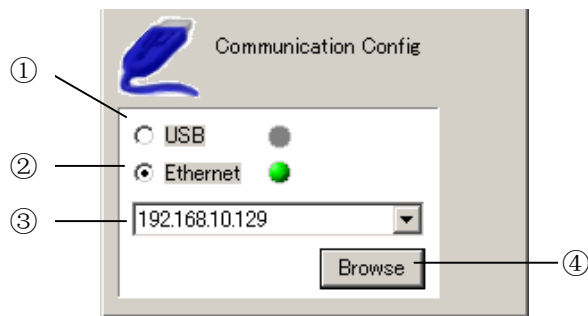

① USB

PC 机通过 USB 与触摸屏相连接，确定连接后，右边的指示灯变绿，连接断开后，指示灯变红。

② Ethernet

PC 机通过以太网与触摸屏相连接，确定连接后，右边的指示灯变绿，连接断开后，指示灯变红。

③ IP 地址

从下拉列表框中选择要连接的 IP 地址。最多可以存储 10 个以前连接的历史地址。

④ 浏览（Browse）（仅当选择以太网时有效）

当选择以太网时，通过以太网连接设定对话框添加新的以太网连接信息。

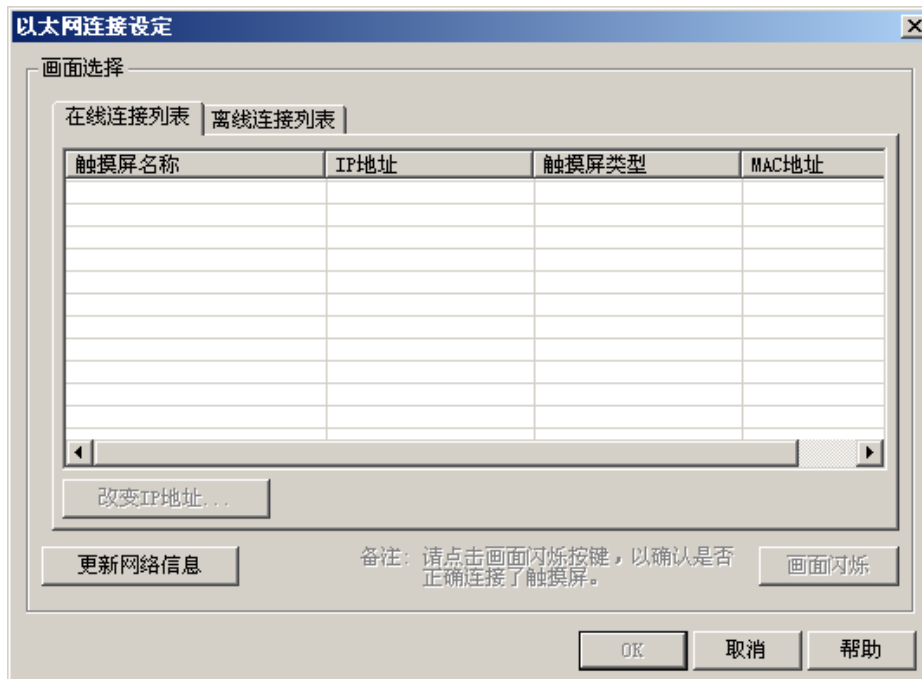

- 在线连接列表：显示可以连接的在线的触摸屏，用户可以选择要连接的触摸屏，也可以修改所连接的触摸屏信息。



选择在线连接列表中的触摸屏还可以改变 IP 地址。

① 改变 IP 地址

从在线连接列表中选择触摸屏，此时“改变 IP 地址”按钮由灰色无效变为黑色有效按钮，单击后显示如下：



No	项目	说明
1	触摸屏	设定触摸屏的名称 输入字符数：1-75 默认：EA7-***（触摸屏型号）
2	以太网卡	显示所使用的以太网卡名称
3	触摸屏型号	显示触摸屏的型号
4	MAC 地址	显示触摸屏的 MAC 地址
5	使用 DHCP 服务器 ^{*1}	通过 DHCP 服务器获得 IP 地址 默认：On
6	使用下面的 IP 地址 ^{*1}	指定触摸屏的 IP 地址

注*1：只能选择其中一种。

② 更新网络信息

当在线连接时，此按钮有效，用于更新列表中的信息。

③ 画面闪烁

当在线连接时，在列表中选择连接的触摸屏，单击此按钮可使所连接的触摸屏画面闪烁。

- 离线连接列表：允许用户设定连接的触摸屏到指定的路由和 IP 地址，登记的 IP 地址保存在工程文件中。

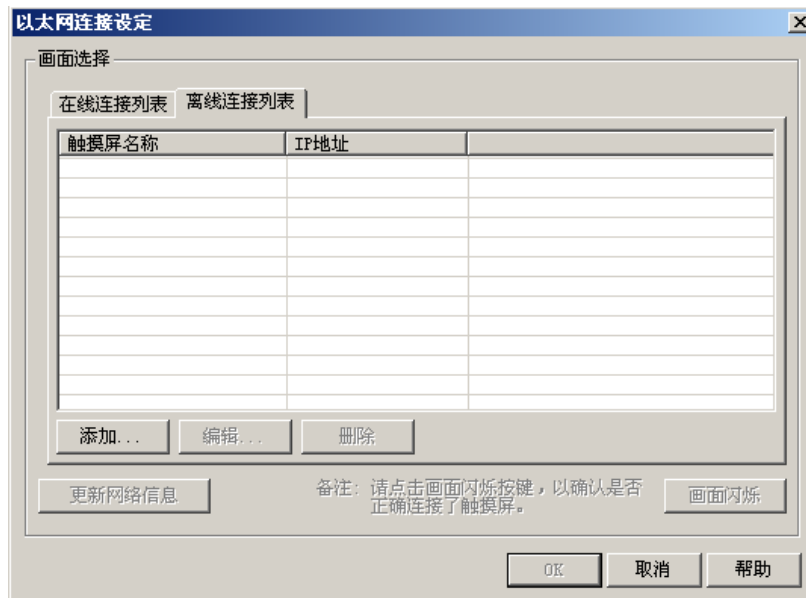

① 更新网络信息

离线连接时，此按钮无效。

② 画面闪烁

当在线连接时，在列表中选择连接的触摸屏，单击此按钮可使所连接的触摸屏画面闪烁。离线连接时无效。

③ 添加

添加一个新的 IP 地址。如图所示。

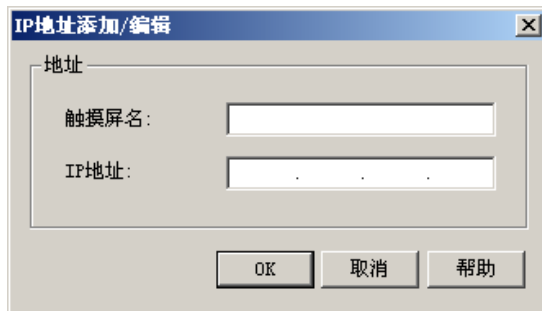

④ 编辑

在离线列表中选择触摸屏，可对其进行设置进行编辑。

⑤ 删除

在离线列表中选择触摸屏，删除设置。

◇ 工程数据读入

单击则开始从所连接的触摸屏读入工程数据。此按钮当 USB/以太网连接时有效。

◇ 工程信息

显示从触摸屏传送的工程信息。

◇ 请单击这儿

显示工程选项属性对话框，允许用户设定自动保存和备份保存等。参见 15. 工程选项。

2. 打开 (O)

打开一个已存在的工程文件。

操作方法：① 单击工具条“Start/Simulate/Send Steps 上的 Start a Project”，单击“打开现有的工程文件”，单击“浏览”。

② 主菜单 单击 文件 > 打开

③ 在键盘上按 Ctrl+O 键

当用户执行打开文件操作时，如下窗口中显示已保存的工程文件：

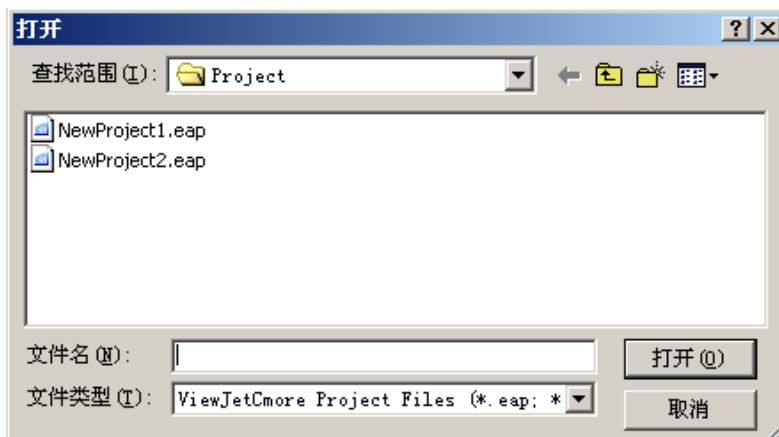

可使用的文件类型如下：

No	文件类型	说明
1	*.eap	ViewJetCmore 的工程文件，打开后进入编辑模式
2	*.epp	带锁定保护的 ViewJetCmore 工程文件。由于工程文件有锁定保护，所以显示传送模式
3	*.eas	在工程传送到一个扩展存储设备后，在 EA_MempruCopy 文件夹中创建一个可启动的存储文件.eas。打开此文件后，显示进入编辑模式，并保存为工程文件 (*.eap)。

3. 关闭 (C)

关闭当前工程文件。

操作方法：主菜单 单击 文件 > 关闭。

如果工程尚未保存，则弹出如下窗口供用户保存对工程文件所作的改变：

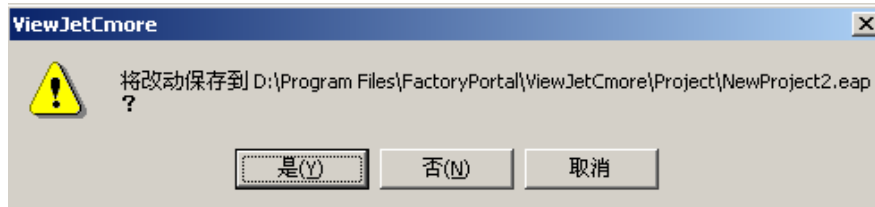

4. 保存 (A)

保存当前的工程。有以下三种方法：

- ① 主菜单 单击 文件>保存
- ② 单击工具栏中图标 
- ③ 在键盘上按 Ctrl+S 按键。

5. 另存为 (V)

保存当前工程为一个新的文件名。

操作方法：主菜单 单击 文件>另存为，显示如下对话框：

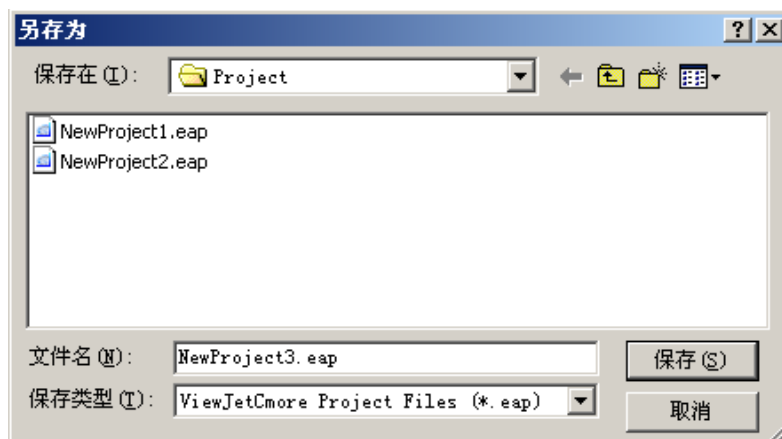

6. 锁定保存 (P)

将当前的工程保存为一个带锁定保护的工程。

操作方法：主菜单 单击 文件>锁定保存

带锁定保护的工程有以下限制：



请确保保存的是原始工程。

- 被锁定保护的工程不能在 ViesJetCmore 软件中查看和编辑。
- 一旦打开带锁定保护的工程，则强制执行向触摸屏的工程传送命令。
- 此工程文件不是从触摸屏读入的工程文件。

要保存的工程文件仅保存在 HDD（硬盘驱动器）中。

在执行锁定保存后，显示下面的警告信息警告用户在保存后将不能再次编辑。

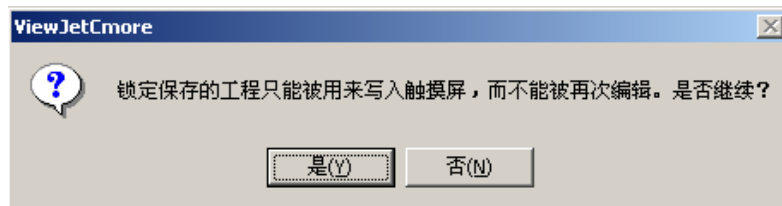

7. 导入 (I)

被导入的可以是以下六种文件：

- 变量数据库
- 消息数据库
- 地址簿
- 语言设定
- 工程数据
- 库

(1) 导入变量数据库 (T)

允许用户使用当前工程中以指定格式（xls/csv）建立的变量数据库。

操作方法：主菜单 单击 文件>导入>变量数据库，显示选择文件对话框：

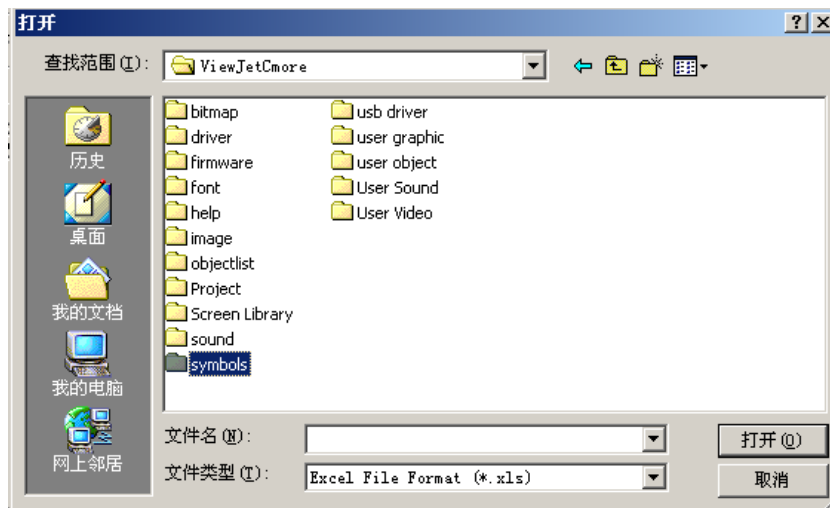

当选择好目标文件时，则显示如下窗口：

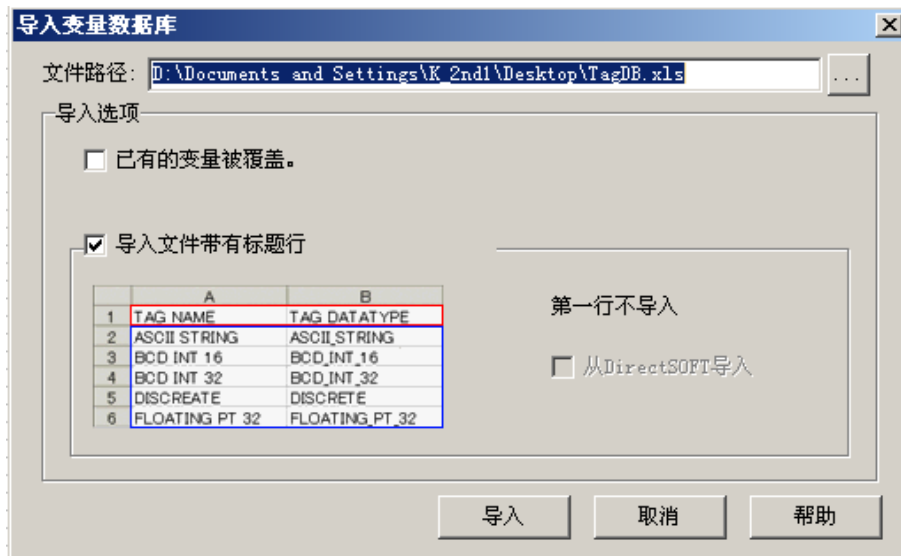

◇ 文件路径

显示选择的文件路径，单击[...]时，用户可以再次选择要导入的文件。

◇ 仅导入有相同名字和数据类型的变量地址

On: 如果导入的变量地址有相同的名字和数据类型，则覆盖地址并导入。

Off: 如果导入的变量地址有相同的名字和数据类型，则不导入变量。

默认: Off

◇ 导入文件带有标题行

On: 文件第一行不导入

Off: 导入所有行

默认: On

◇ 从 DirectSOFT 导入

当某个 DirectSOFT 文件可以用来输出时则可以被导入，需要选中此项。

On: 从 DirectSOFT 导入文件

Off: ViewJetCmore 的变量数据库。

默认: Off

◇ 关于导入变量数据库的说明

如果导入的变量名已经存在，系统会改变变量名称 Tag Name 为 Tag Name (n) 并登记。

例如：变量名“XYZ”在要导入的变量数据库中已经存在，导入后系统会在其变量名后面自动添加一个数字：XYZ (1)。

(2) 导入消息数据库 (M)

允许用户使用当前工程中以指定格式 (xls) 建立的消息数据库。

操作方法：主菜单 单击 文件>导入>消息数据库，显示选择文件对话框，当选择好目标文件时，则显示如下窗口：

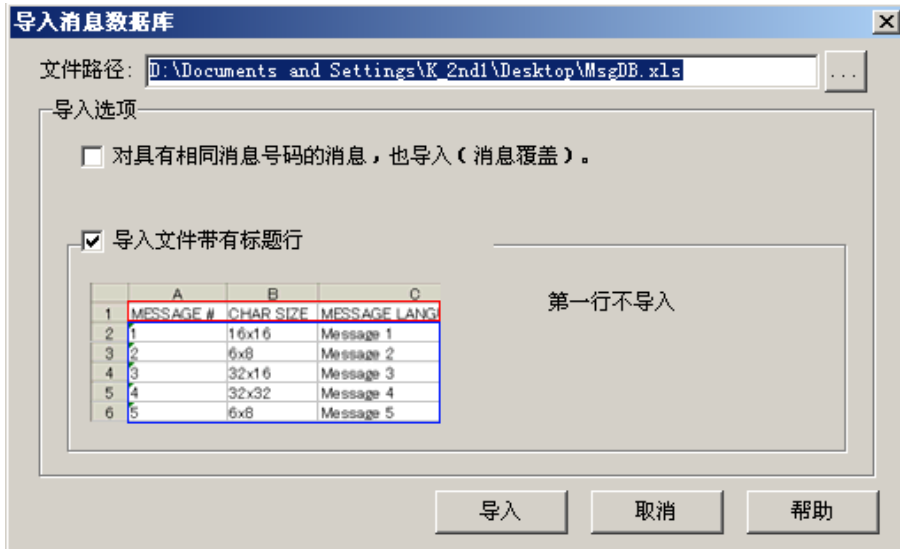

(3) 导入地址簿

允许用户使用当前工程中以指定格式（xls/csv）建立的地址簿。

操作方法：主菜单 单击 文件>导入>地址簿，显示选择文件对话框，当选择好目标文件时，则显示如下窗口：

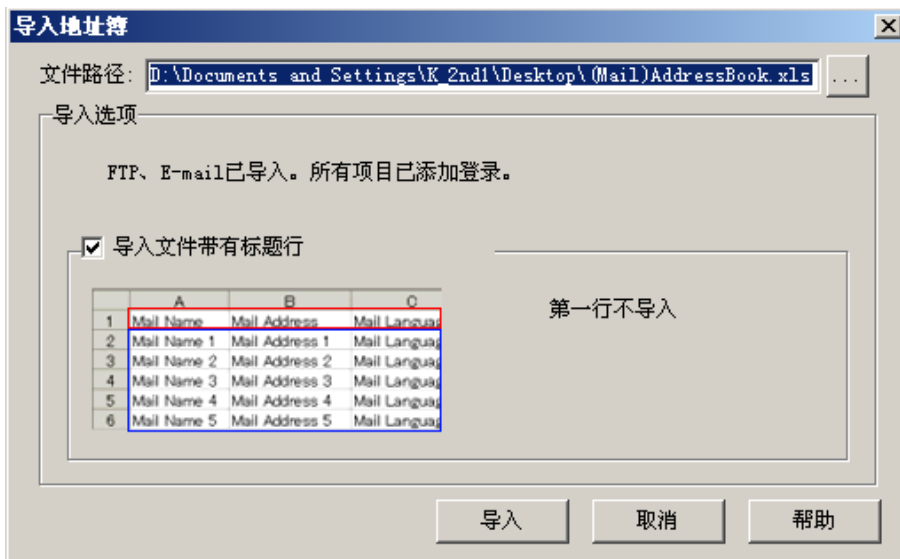

关于导入地址簿

导入的地址簿数据将被加入地址簿，但要注意不能超过最大登记数量限制。

(4) 导入语言设定 (L)

允许用户使用当前工程中指定的语言设置。如果存在相同的语言设定，则被覆盖。

操作方法：主菜单 单击 文件>导入>语言设定，显示选择文件对话框，当选择好目标文件时，则显示如下窗口：



(5) 导入工程数据 (P)

允许用户直接把另一工程文件中现有的数据库拷贝到当前工程中。

操作方法: 主菜单 单击 文件>导入>工程数据, 显示选择文件对话框, 当选择好目标文件时, 则显示如下窗口:

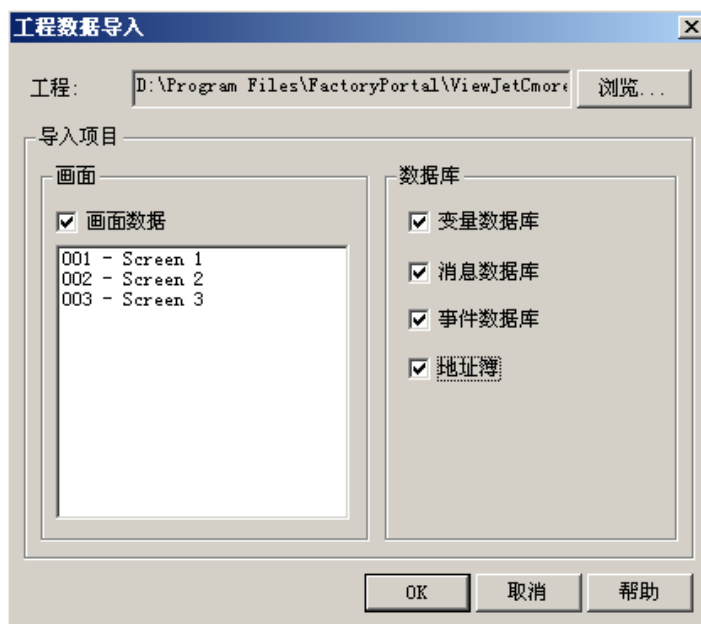

◇ 工程

显示选择的文件路径。按下[...], 用户可以再次选择导入的文件。

◇ 导入项目-画面数据

On: 从目标工程中选择要导入的画面。如下图所示, 在列表中选择多个画面时, 按下键盘的“Ctrl”键进行选择或取消选择。

Off: 不导入, 列表不可选。



关于导入画面数据

如果被导入的画面号已经登记在工程中，则系统为避免覆盖而自动改变其画面号。自动改变的画号从还未使用的最小画面编号开始接续，并进行登记。

- ◇ 导入项目-数据库-变量数据库
- ◇ 导入项目-数据库-消息数据库
- ◇ 导入项目-数据库-事件数据库
- ◇ 导入项目-数据库-地址簿

允许用户导入的工程文件类型为 ViewJetCmore 的工程文件*.eap。

注意：导入的变量数据库、消息数据库、事件管理数据库和地址簿不要超过最大登记数量限制。

关于导入变量数据库

如果导入的变量已经存在，则系统会自动改变变量名为“变量名 (n)” 并进行登记，这里的 (n) 是数字。

例如：在要导入的目标文件中已经存在变量“XYZ”：

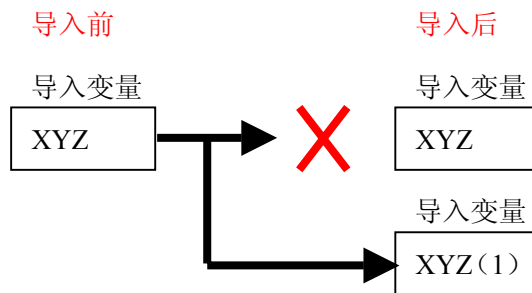

已存在的变量[XYZ]不会被同名的导入变量所覆盖。

导入的变量在末尾附加一个数字并登记。对于 PLC 的地址变量，对应的设备是固定的，并且也是自动进行登记的。

(6) 导入库 (I)

允许用户导入 ViewJetCmore 软件中使用的另一个库。

操作方法：主菜单 单击 文件>导入>库，显示选择文件对话框，当选择好目标文件时，则显示如下窗口：

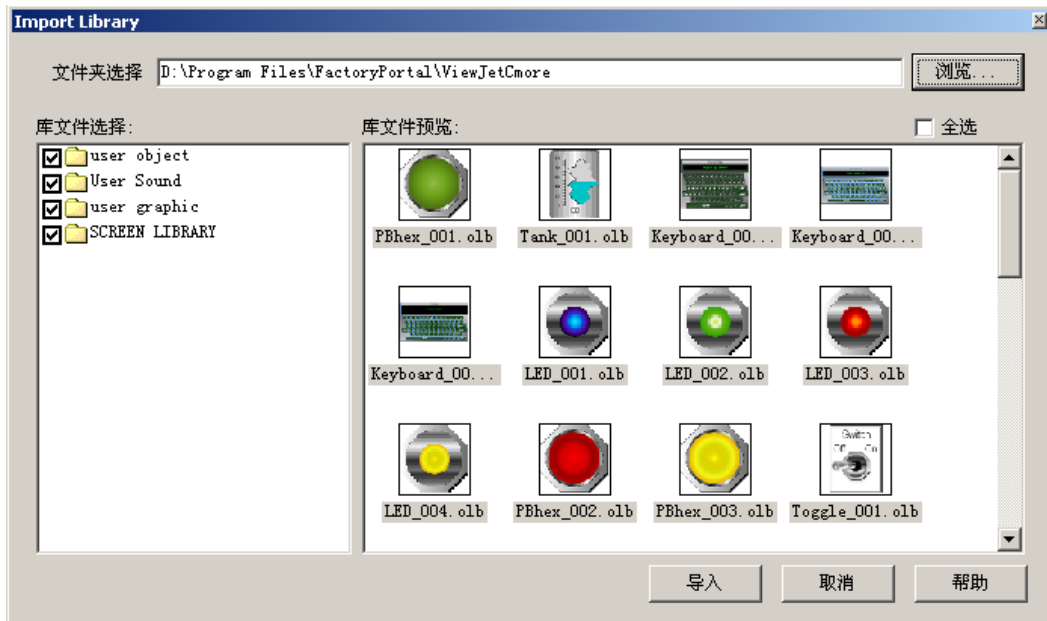

- ◇ 选择文件夹
指定一个要导入的文件夹。
- ◇ 库文件选择
选择要导入的库文件，每种库文件夹前都有复选框，可以选择导入。因为允许用户建立一个画面库，所以用户创建的文件夹显示在画面库中。
默认：所有的文件夹和复选框都选择。
- ◇ 全选
On: 库中的所有数据都可以导入。
Off: 允许用户单独选择要导入的数据。
- ◇ 库文件预览
预览要导入的文件。

8. 导出 (X)

被导出的可以下列 6 种文件：

- 变量数据库
- 消息数据库
- 地址簿
- 画面印像
- 库

(1) 导出变量数据库 (T)

仅允许导出 XLS/CSV 文件。

操作方法：主菜单 单击 文件>输出>导出>变量数据库

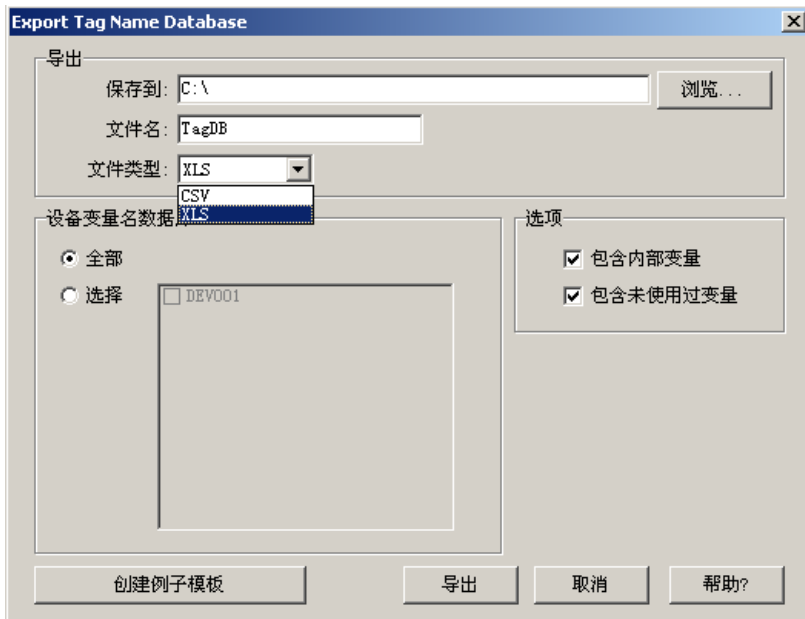

- ◇ 保存路径
指定被导出的变量数据库存储的文件夹。默认选择：C：\
- ◇ 要导出的文件名
输入被导出的变量数据要存储的文件名。输入文件名长度：1- 64，默认名称：TagDB
- ◇ 要导出的文件类型
有效的文件格式：XLS，CSV，默认类型：XLS
- ◇ 连接的设备
选择要导出到什么设备。
全部：选择所有设备。
选择：选中后，列表中的设备有效，用户可以选择设备进行导出。
- ◇ 选项
设置导出时的选项。
 - 包含内部变量：导出内部变量。
 - 包含未使用过变量：导出未使用过的变量，未使用过的变量就是指虽然在变量数据库中登记但未使用的变量。
默认选择：两个选项全选。
- ◇ 创建例子模板
导出例子文件。最多导出包括标题在内共 10 行形式的文件。

>导出文件的设定

Protocol ID	Device Name	Tag Name	Data Type	Data Count	Retentive	Address	Array Start	Array End
0	<INTERNAL>	EXAMPLE	Signed_int_16	1	FALSE		0	0
100	DEV001	TEST	BCD_int_32	1	FALSE	V10	0	0

编号	项目	说明
1	Protocol ID	协议的 ID 参见协议的 ID 列表
2	DeviceName	设备名称
3	TagName	变量名
4	DataType	数据类型
5	DataCount	同系统设定 *
6	Retentive	保持数值
7	Address	地址（内部类型时此项为空）
8	ArrayStart	队列开始，由系统设定 *
9	ArrayEnd	队列结束，由系统设定 *

*此项不能编辑，若导入会发生错误。

协议的 ID	协议
100	DirectLogic K-Sequence(DL Operand)
104	DirectLogic K-Sequence(S Operand)
101	DirectLogic DirectNet(Except DL330/340)(DL Operand)
105	DirectLogic DirectNet(Except SA/SR)(S Operand)
103	DirectLogic DirectNet(for SA/SR & DL330/340)
102	DirectLogic Modbus (Koyo Addressing)(DL Operand)
106	DirectLogic Modbus(Koyo Addressing)(S Operand)
111	DirectLogic Ethernet to DL05/06/205/405 ECOM Module(DL Operand)
112	DirectLogic Ethernet to DL05/06/205/405 ECOM Module(S Operand)
200	Modbus RTU
211	Modbus TCP/IP
400	Allen-Bradley DF1 SLC500 (Full Duplex)
404	Allen-Bradley DF1 MicroLogix (Full duplex)
401	Allen-Bradley DF1 SLC500/MicroLogix (Half duplex)
402	Allen-Bradley DF1 PLC5
403	Allen-Bradley DH485/AIC SLC500/MicroLogix
500	Entivity (Think&Do) Modbus
512	Entivity (Think&Do) Ethernet H2 WinPLC(Modbus TCP/IP Ethernet)
600	GE 90/30 SNPX
700	Mitsubishi Melsec FX
701	Mitsubishi AnN/AnS Series
702	Mitsubishi AnA/AnU Series
703	Mitsubishi FX0 Series
704	Mitsubishi FX2 Series
705	Mitsubishi Ethernet
706	Mitsubishi QnA Series
707	Mitsubishi QnA Ethernet
800	Omron Host Link Adapter
802	Omron CS Series Fins

803	Omron Ethernet C Series
805	Omron Ethernet CS Series
1000	Generic EtherNet/IP (AB ENET IP)
1200	Keyence Serial
1300	Matsushita NAIS FP-Series Serial
1301	Matsushita NAIS FP-Series Ethernet
1400	Yaskawa GL-Series Serial
1401	Yaskawa MP-Series Serial
1402	Yaskawa CP-Series Serial
1403	Yaskawa GL-Series Ethernet
1404	Yaskawa MP-Series Ethernet
1405	Yaskawa CP-Series Ethernet
1500	Toyota ToyoPUC PC2-Series
1600	Toshiba Prosec T-Series Serial
1601	Toshiba Prosec V-Series Serial
1602	Toshiba Prosec T-Series Ethernet
1603	Toshiba Prosec V-Series Ethernet
1700	Sharp JW-20, JW-50/70/100-Series Serial
1701	Sharp JW-30-Series Serial
1702	Sharp JW-20, JW-50/70/100-Series Ethernet
1703	Sharp JW-30-Series Ethernet

(2) 导出消息数据库 (M)

操作方法：主菜单 单击 文件>输出>导出>消息数据库

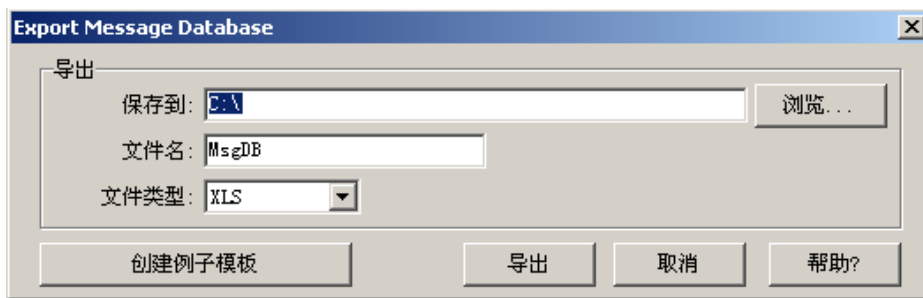

- ◇ 保存路径
指定被导出的变量数据库存储的文件夹。默认选择：C：\
- ◇ 要导出的文件名
输入被导出的变量数据要存储的文件名。输入文件名长度：1- 64，默认名称：MsgDB
- ◇ 要导出的文件类型
文件格式：XLS
- ◇ 创建例子模板
导出一个例子文件。最多导出消息的 ID 为 MsgID9。

>设定导出的文件

Msg ID	Text Fore Color	Text Fore Blink	Text Back Color	Text Back Blink	Text Font ID	Text Size	Log	Log Write To	Sound	Sound File	Sound Repeat	String 1-9
1	0	FALSE	12	FALSE	0	0	FALSE	0	FALSE		1	
2	50	TRUE	12	FALSE	0	0	FALSE	0	FALSE		1	

序号	项目	说明
1	MsgID	消息的编号
2	TextForeColor	文字颜色
3	TextForeBlink	文字闪烁
4	TextBackColor	文字背景颜色
5	TextBackBlink	文字背景闪烁
6	TextFontID	文字字体 ID 由系统设定 *
7	TextSize	文字大小
8	Log	日志信息
9	LogWriteTo	日志输出 由系统设定 *
10	Sound	当设置蜂鸣器或声音时, 显示 TRUE 否则显示 FALSE
11	SoundFile	当设置声音时显示的声音文件名
12	SoundRepeat	声音重复次数
13	String1-9	当设置语言 1-9 时的信息

*此项不能编辑, 若导入会发生错误。

(3) 导出地址簿

地址簿数据导出为 XLS/CSV 文件。邮件地址文件和 FTP 地址通过导出建立。

操作方法: 主菜单 单击 文件 > 导出 > 地址簿

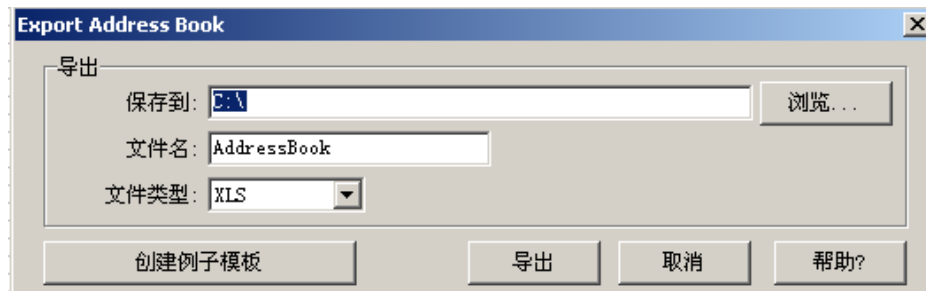

- ◇ 保存路径
指定被导出的变量数据库存储的文件夹。默认选择: C: \
- ◇ 要导出的文件名
输入被导出的变量数据要存储的文件名。
输入文件名长度: 1- 64, 默认名称: AddressDB
- ◇ 要导出的文件类型
有效文件格式: XLS, CSV。默认类型: XLS
- ◇ 创建例子模板

>设定导出文件—FTP 地址簿

FTPAddr ID	ServerName	ServerAddress	Path	PASV	Anonymous	ID	Password
1	test	test@t.co		FALSE	TRUE		
2	example	example@e.co		FALSE	FALSE	r	1234

序号	项目	说明
1	FTPAddrID	FTP 地址号
2	ServerName	服务器名
3	ServerAddress	服务器地址
4	Path	路径
5	PASV	P A S V
6	Anonymous	匿名
7	ID	I D
8	Password	密码

>设定导出文件- e-mail 地址簿

MailAddrID	Name	MailAddress	Language
1	test	test@t.co	0
2	example	example@e.co	0

序号	项目	说明
1	MailAddrID	邮件地址编号
2	Name	用户名
3	MailAddress	邮件地址
4	Language	语言设定

(4) 导出语言设定 (L)

导出工程中的库和对象使用的语言设定，可以导出 XLS 文件。

操作方法：主菜单 单击 文件> 导出> 语言设定

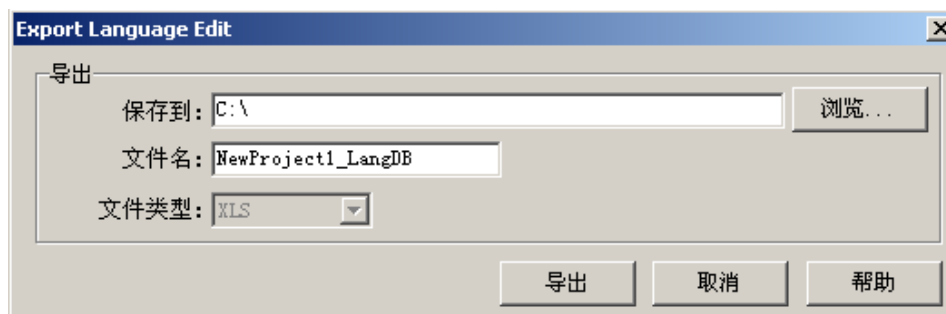

◇ 保存路径

指定被导出的变量数据库存储的文件夹。默认选择：C： \

◇ 要导出的文件名

输入被导出的变量数据要存储的文件名。

输入文件名长度：1- 64，默认名称：工程名称+ “_LangDB”

◇ 要导出的文件类型

选择导出语言设定文件保存的文件类型：默认类型：XLS

>导出文件的设定

Key1	Key2	Key3	Language1	Language9
Message	1	text	aa1		aa9
Message	2	text	bb1		bb9

(5) 导出画面映像 (S)

用位图 Bitmap 格式保存工程中的画面数据设定。

操作方法：主菜单 单击 文件> 导出> 画面映像

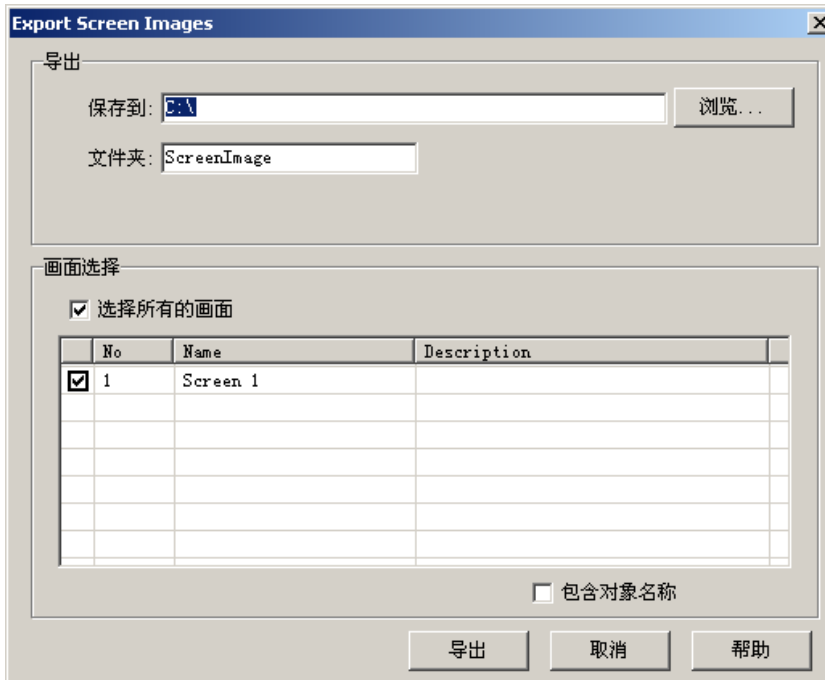

◇ 保存路径

指定被导出的变量数据库存储的文件夹。默认选择：C: \

◇ 要导出的文件名

输入被导出的变量数据要存储的文件名。

输入文件名长度：1- 64，默认名称：ScreenImage

◇ 选择所有的画面

On: 导出所有的画面。

Off: 所有的选择框取消选择，用户可以自己选择要导出的画面。

默认：On。

◇ 画面列表

仅左边的选择框被选择时，画面才被导出。导出的文件名是画面名。

默认选择：On。

◇ 包含对象名称

On: 导出的画面包含对象名称。

Off: 仅导出画面。

默认：Off。

导出画面例

导出的画面映像显示如下。左边的映像是当包含对象名称选项没有选中时的情形。右边的映像是当选中包含对象名称选项时的情形。

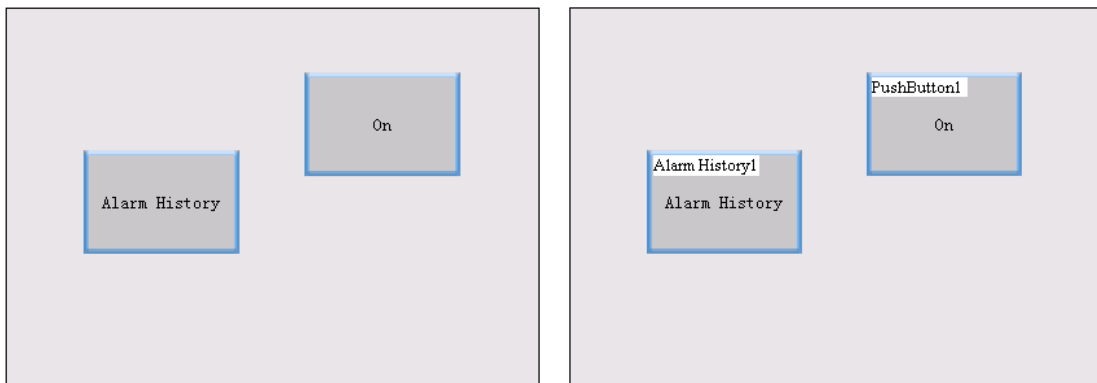

(6) 导出库 (I)

操作方法：主菜单 单击 文件> 导出> 库

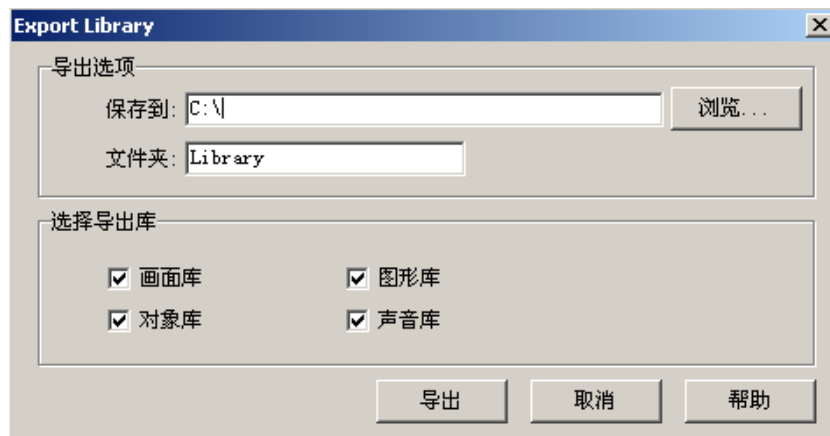

- ◇ 保存路径
指定被导出的变量数据库存储的文件夹。默认选择：C： \
- ◇ 文件夹名
输入被导出的变量数据要存储的文件夹名。
输入文件夹名长度：1- 64，默认名称： Library
- ◇ 选择要导出的库
要导出的库将被拷贝到指定的文件夹中。默认： On。

9. 模拟运行 (S)

模拟当前工程运行。与触摸屏相连时不需要模拟运行。有以下三种方法：

- ① 主菜单 单击 文件> 模拟运行。
- ② 选择工具栏中的  工具图标模拟运行。
- ③ 选择按钮 Start/Simulate/Send 中的 Simulate。

显示如下：

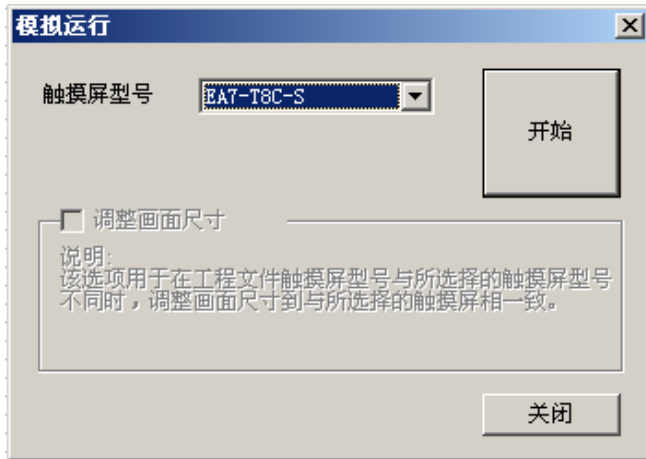

- ◇ 触摸屏型号
选择要运行的画面尺寸。默认尺寸是在工程中选择触摸屏的屏幕尺寸。
- ◇ 调整画面尺寸
当设定的触摸屏型号与模拟运行的画面的尺寸不一样时, 此项有效。当选择此项时模拟运行时会将模拟画面尺寸调整成触摸屏的画面尺寸。
- ◇ 开始
开始模拟运行。
- ◇ 关闭
不进行模拟运行。

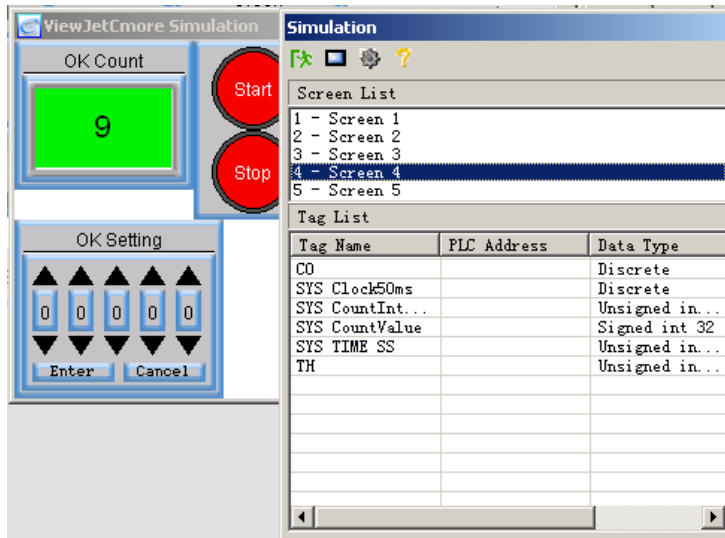

- 模拟对话框

模拟运行界面

1. 模拟运行时因 PLC 不在通讯, 因此不会发生 PLC 通讯错误。
2. 模拟控制界面: 可进行画面改变、显示/编辑变量。

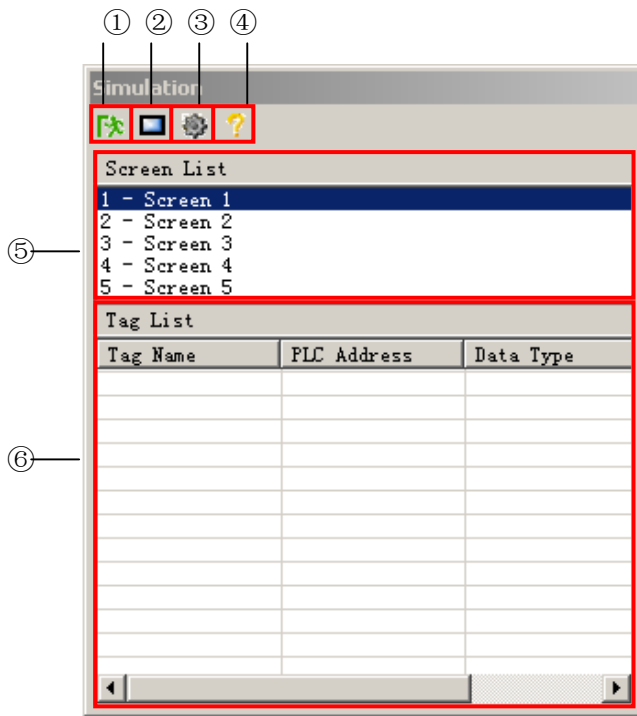

- ① 退出：退出模拟运行。
- ② 屏幕外框 ON/OFF :改变模拟运行窗口样式。ON：显示外框，OFF：不显示外框。

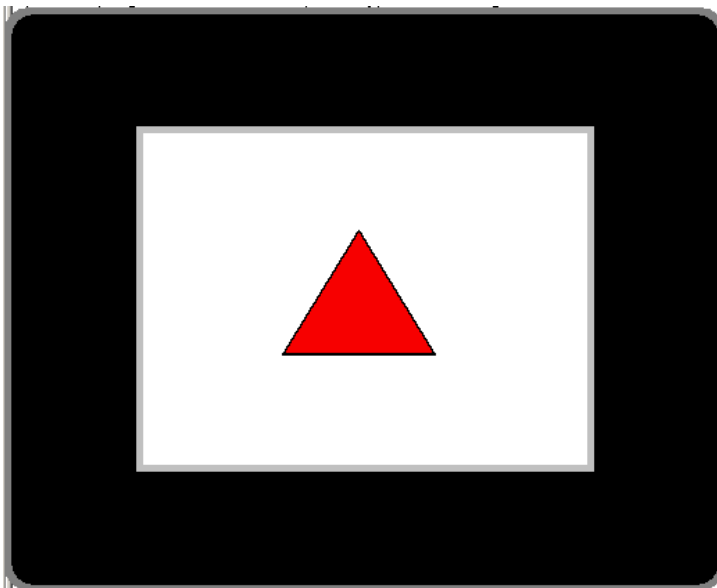

- ③ 模拟运行设定：

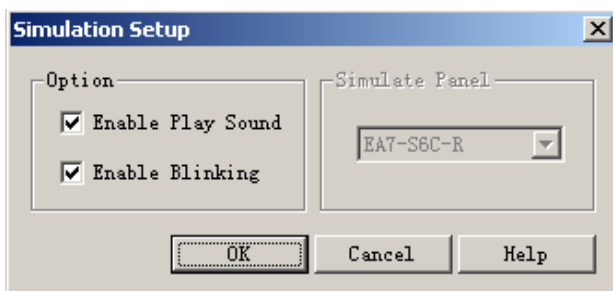

10. 工程传送 (R)

工程建立之后，要传送给触摸屏有三种途径：

- (1) 通过 USB 串行连接传送。
- (2) 通过以太网连接传送。
- (3) 通过外部存储器 (USB 存储设备、小型闪盘等等) 传送。

执行工程传送命令有以下几种方法：

- ① 主菜单 单击 文件 > 工程传送
- ② 单击  工具图标进行工程传送
- ③ 按下键盘上的 Ctrl+T 键
- ④ 单击快捷按钮 Start/Simulate/Send 中的 Send Project to Panel

(1) 通过 USB 串行连接传送。

工程建立后，要传送给触摸屏或外部存储器时，要先进行保存，如果工程尚未保存，会显示提示“另存为…”，保存工程后，显示如下：



- ◇ 触摸屏信息
 - a. 硬件版本
 - b. 触摸屏型号
 - c. 触摸屏内部闪存的总存储器容量
 - d. 闪存的空存储器容量
- ◇ 工程信息
 - a. 工程名
 - b. 目标触摸屏尺寸
 - c. 工程大小
 - d. 字体大小

传送步骤

A. 在工程传送对话框中单击“触摸屏”按钮。

B. 在传送区选择 USB，如果此时触摸屏与 PC 的 USB 电缆已连接上，则其右边的指示灯会变绿，表示已通讯上，如果指示灯是红色，说明触摸屏与 PC 没有连接上，不能传送。

C. 单击“传送”按钮。

当工程中设定的触摸屏尺寸与传送触摸屏的尺寸不同时会显示错误：

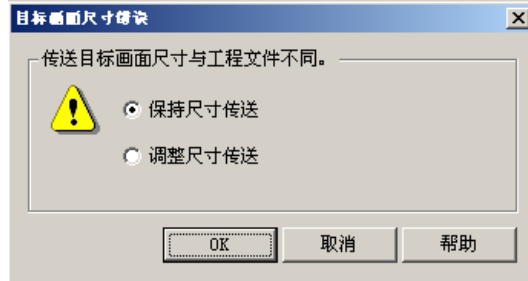

D. 执行传送过程：



E. 传送结束：



(2) 通过以太网传送

传送步骤

A. 在工程传送对话框中单击“触摸屏”按钮。

B. 在传送区选择以太网，如果此时触摸屏与 PC 的已建立以太网连接，则其右边的指示灯会变绿，如果指示灯是红色，说明触摸屏与 PC 没有建立以太网连接，不能传送。

C. 单击“传送”按钮。



当工程中设定的触摸屏尺寸与传送触摸屏的尺寸不同时会显示错误：

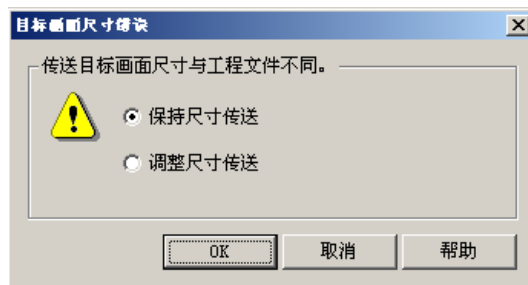

⚠ 以太网传送时如果有几台触摸屏同在相同的网络使用，在执行传送命令前要确定是否是所要传送的触摸屏。

D. 执行传送过程：

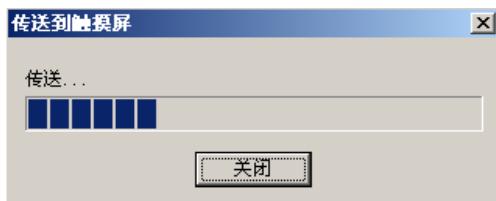

E. 传送结束：

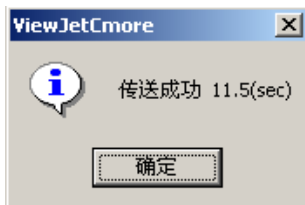

(3) 通过外部存储器传送

在完成工程数据传送后，在外部存储设备中会创建一个拷贝文件夹，被拷贝的工程

名称与创建/保存的工程文件名称相同。

通过使用系统画面中的 Memory Restore 功能可以将外部存储设备备份的工程拷贝到触摸屏中。

传送步骤:

- A. 打开工程传送对话框，单击“扩展存储设备”。
- B. 在传送区选择已存在的外部存储设备，如果没有连接外部存储设备，则显示 PC 的驱动器名。



- C. 单击“传送”，则工程被传送到扩展存储设备。



11. 打印 (N)

操作方法：① 主菜单 单击 文件> 打印。

② 单击  工具图标打印。

③ 在键盘上按 Ctrl+P 按键。

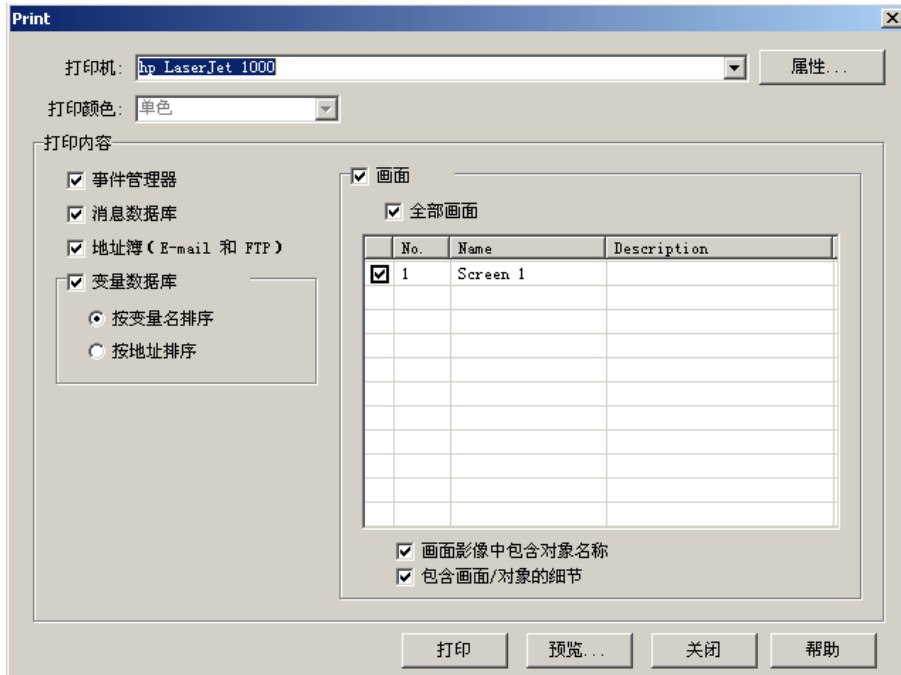

◇ 打印机

选择一台打印机。

◇ 打印颜色

选择一种打印颜色：彩色、单色。默认：单色。

◇ 打印内容

打印内容可选择打印事件管理器、消息数据库、地址簿、变量数据库（按变量名排序/按地址排序）、打印画面（可选择全部画面或单个画面）。

可选择“画面影像中包含对象名称”、“包含画面/对象的细节”。

12. 打印预览 (T)

操作方法：① 主菜单 单击 文件> 打印预览。

② 单击工具栏上的  图标。

③ 在打印设置窗口中单击预览按钮。

打印预览显示以下信息：事件管理器、地址簿、变量数据库、画面影像、对象位置安排。

13. 打印设置 (U)

操作方法：① 主菜单 单击 文件 > 打印设置

② 在打印对话框窗口中单击属性按钮。

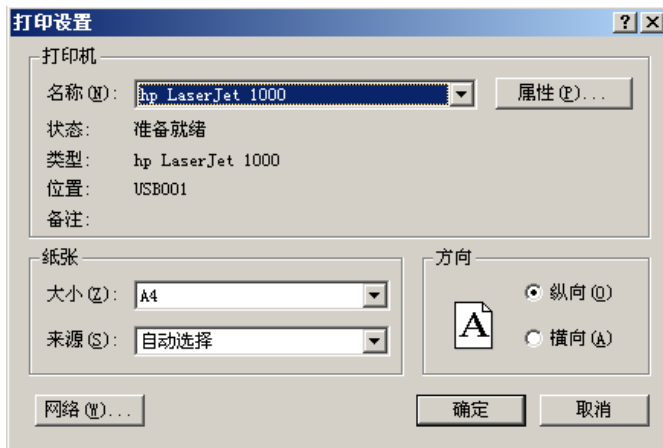

14. 工程信息 (J)

操作方法：主菜单 单击 文件 > 工程信息。



◇ 工程名

当前的工程名，此处不能被编辑。

◇ 日期

指此工程最后一次被保存的日期，此处不能被编辑。

◇ 触摸屏型号

已经选择的目标触摸屏的型号，此处不能被编辑。

◇ 公司名

可输入公司名称，输入最大字符数：0-40

◇ 作者

工程作成者。输入最大字符数：0-40。

◇ 说明

对当前工程的说明。输入字符数：0-400。

15. 工程选项 (T)

显示工程选项属性对话框，允许用户设定自动保存和备份保存等。

操作方法：① 主菜单 单击 文件 > 工程选项

② 在新建工程 (Start a Project) 中单击“请点击这儿”。

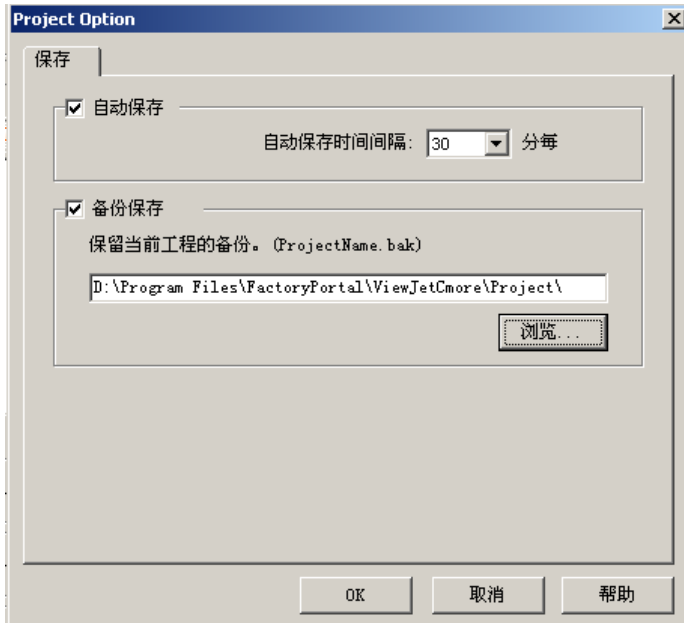

◇ 自动保存

设定工程的自动保存时间。

On: 使用自动保存功能。 Off: 不使用自动保存功能。

自动保存时间间隔: 5, 10, 15, 20, 25, 30 分。默认: 30 分。

◇ 备份保存

设定工程备份保存。

On: 使用备份保存功能。 Off: 不使用备份保存功能。

可设定备份保存的路径。默认: 工程所保存的文件夹。

16. 退出 (E)

- 操作方法:
- ① 主菜单 单击 文件 > 退出
 - ② 单击标题栏的×按钮。

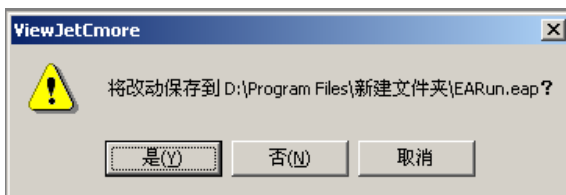

1-2 编辑 (E)

1. 撤消 (U)

- 操作方法:
- ① 主菜单 单击 编辑 > 撤消
 - ② 单击工具栏中的 图标
 - ③ 在键盘上按 Ctrl+Z 按键

最多可撤消 20 步操作。

2. 重复 (R)

- 操作方法：
- ① 主菜单 单击 编辑 > 重复
 - ② 单击工具栏中的  图标
 - ③ 在键盘上按 **Ctrl+Y** 按键

可以恢复上次编辑动作，最多可恢复 20 步。

3. 剪切 (C)

- 操作方法：
- ① 主菜单 单击 编辑 > 剪切
 - ② 单击工具栏中的  图标
 - ③ 在键盘上按 **Ctrl+X** 按键
 - ④ 在对象上右击鼠标 > 剪切

它把被选择的对象从工作区移动到剪贴板。

4. 复制 (P)

- 操作方法：
- ① 主菜单 单击 编辑 > 复制
 - ② 单击工具栏中的  图标
 - ③ 在键盘上按 **Ctrl+C** 按键
 - ④ 在对象上右击鼠标 > 复制

它把被选择的对象拷贝到剪贴板，被选择的对象仍在工作区。

5. 粘贴 (A)

- 操作方法：
- ① 主菜单 单击 编辑 > 粘贴
 - ② 单击工具栏中的  图标
 - ③ 在键盘上按 **Ctrl+V** 按键
 - ④ 在工作区右击鼠标 > 粘贴

它将剪切或拷贝的对象粘贴到工作区。

当剪贴板没有被剪切或拷贝的对象要粘贴到工作区时，粘贴选项为非活动的（灰色）。

6. 全选 (S)

- 操作方法：
- ① 主菜单 单击 编辑 > 全选
 - ② 在键盘上按 **Ctrl+A** 按键

此功能将工作区的所有对象全部选中。

7. 删除 (D)

删除被选择的对象。

- 操作方法：
- ① 主菜单 单击 编辑 > 删除
 - ② 单击工具栏中的  图标
 - ③ 在键盘上按 Delete 按键

8. 编辑 (E)

此功能显示被选择对象的属性对话框。

- 操作方法：
- ① 主菜单 单击 编辑 > 编辑
 - ② 在目标对象上双击
 - ③ 当选择了目标对象后，按 Ctrl+E（当选择 2 个以上对象时，不能编辑）
 - ④ 单击工具栏中的  图标
 - ⑤ 在对象上右击鼠标 > 对象属性

9. 对齐 (I)

(1) 左对齐 (L)：选择 2 个或 2 个以上的对象左对齐时，以所选择的最左边的对象的左边对齐。

- 操作方法：
- ① 主菜单 单击 编辑 > 对齐 > 左对齐
 - ② 在工具栏上单击图标 

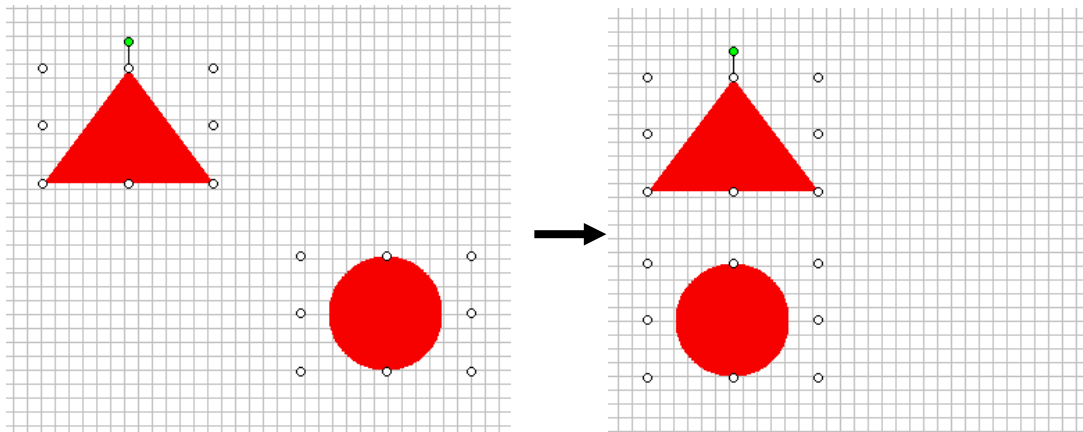

(2) 垂直居中 (V)：被选择的对象排列在垂直线的中间。

- 操作方法：
- ① 主菜单 单击 编辑 > 对齐 > 垂直居中
 - ② 在工具栏上单击图标 

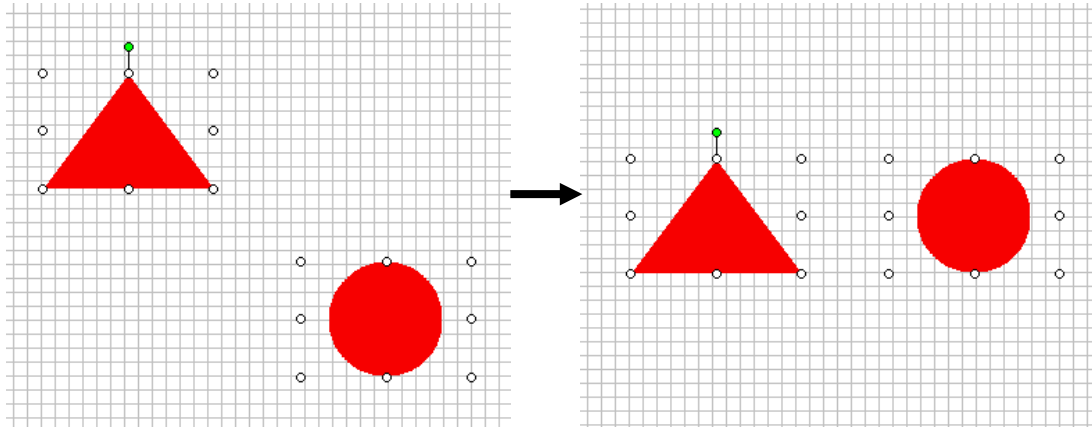

(3) 右对齐 (R)：选择 2 个或 2 个以上的对象右对齐时，以所选择的最右边的对象的右边对齐。

- 操作方法： ① 主菜单 单击 编辑 > 对齐 > 右对齐
 ② 在工具栏上单击图标 

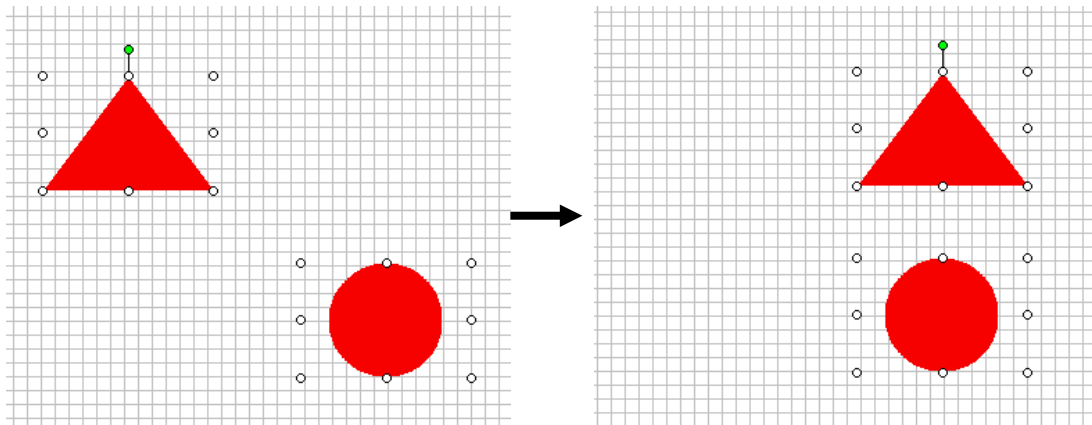

(4) 上对齐 (T)：选择 2 个或 2 个以上的对象上对齐时，以所选择的最上边的对象的上边对齐。

- 操作方法： ① 主菜单 单击 编辑 > 对齐 > 上对齐
 ② 在工具栏上单击图标 

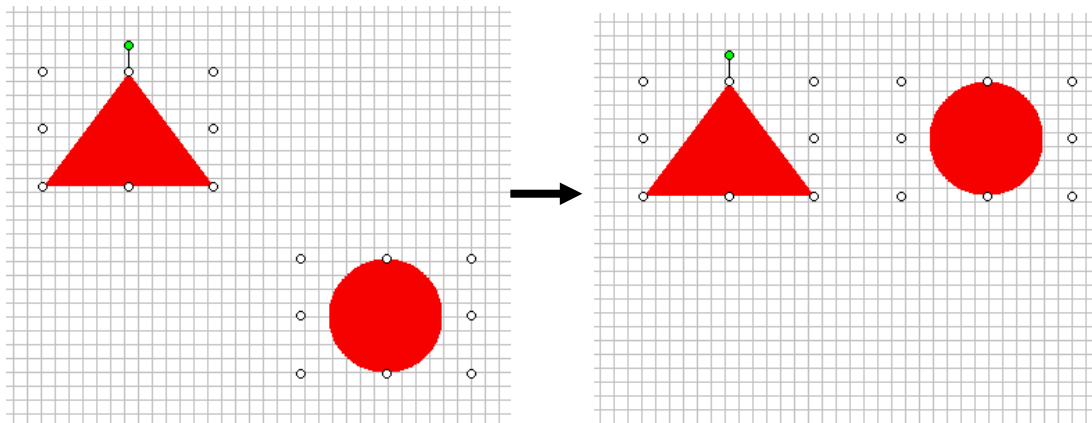

(5) 水平居中 (H)：被选择的对象排列在水平线的中间。

- 操作方法： ① 主菜单 单击 编辑 > 对齐 > 水平居中
② 在工具栏上单击图标 

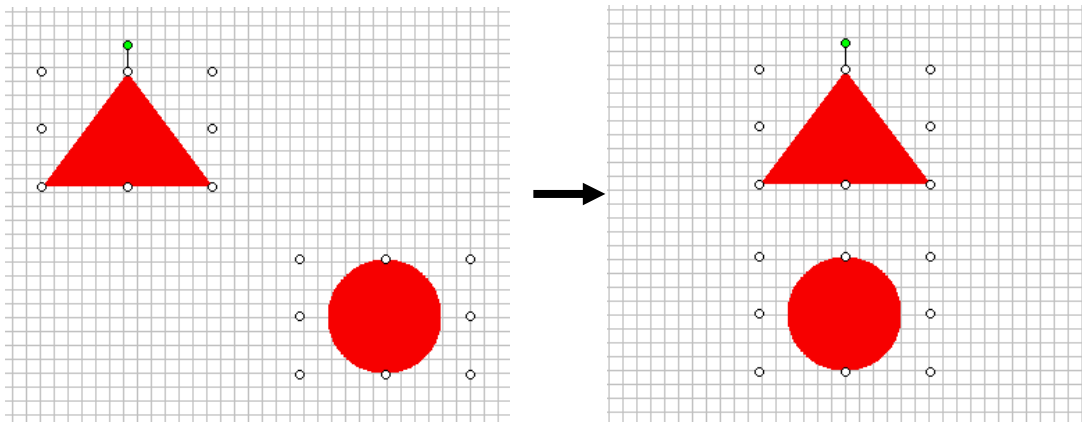

(6) 下对齐 (B)：选择 2 个或 2 个以上的对象下对齐时，以所选择的最下边的对象的下边对齐。

- 操作方法： ① 主菜单 单击 编辑 > 对齐 > 下对齐
② 在工具栏上单击图标 

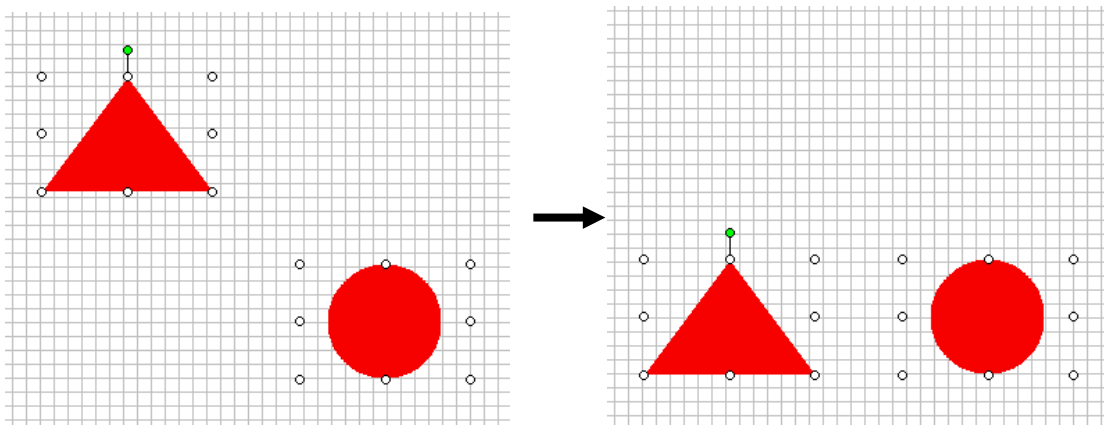

(7) 大小调整到相同 (S)：当选择 2 个或 2 个以上对象时，以第一个被选择的对象的尺寸决定对象要调整到的尺寸。

- 操作方法： ① 主菜单 单击 编辑 > 对齐 > 大小调整到相同
② 在工具栏上单击图标 

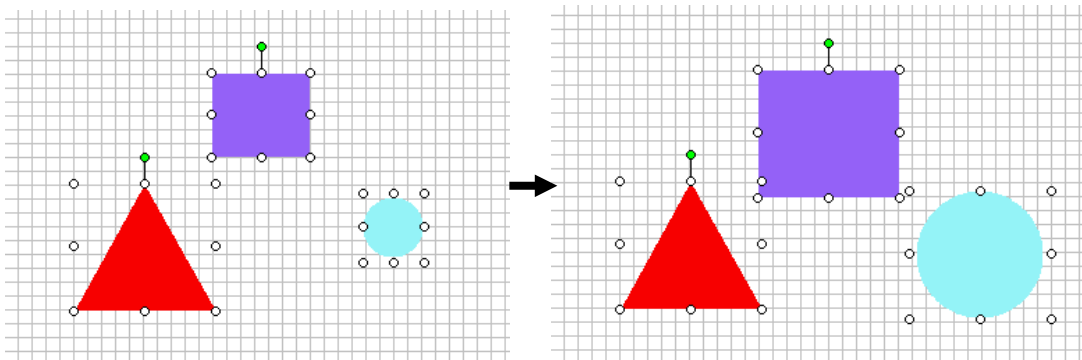

(8) 高度调整到相同 (E)：当选择 2 个或 2 个以上对象时，以第一个被选择的对象的高度决定对象要调整到的高度。

- 操作方法： ① 主菜单 单击 编辑 > 对齐 > 高度调整到相同
② 在工具栏上单击图标 

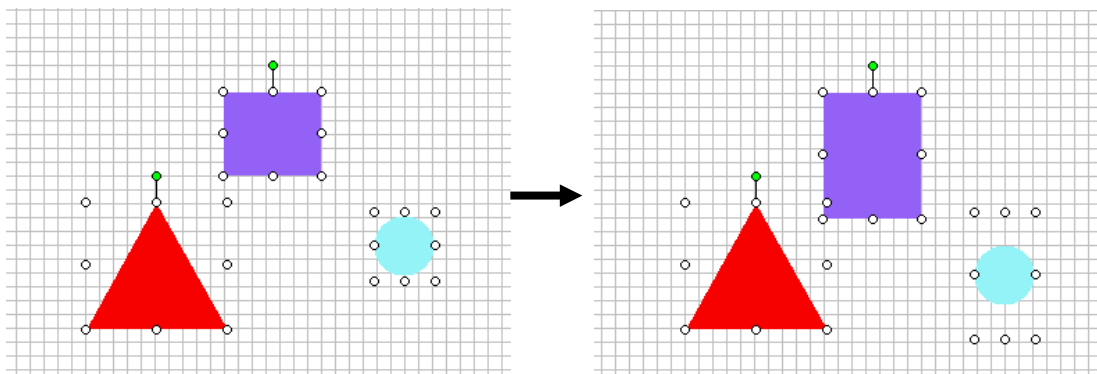

(9) 宽度调整到相同 (W)：当选择 2 个或 2 个以上对象时，以第一个被选择的对象的宽度决定对象要调整到的宽度。

- 操作方法： ① 主菜单 单击 编辑 > 对齐 > 宽度调整到相同
② 在工具栏上单击图标 

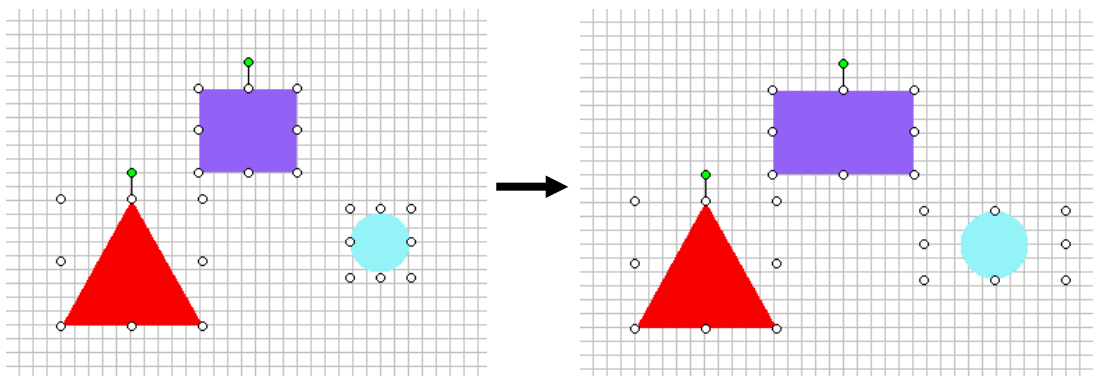

10. 次序 (O)

(1) 移动到最前面 (B)：将被选择的对象移动到所有对象的最前面。

- 操作方法： ① 主菜单 单击 编辑 > 次序 > 移动到最前面
② 在工具栏上单击图标 

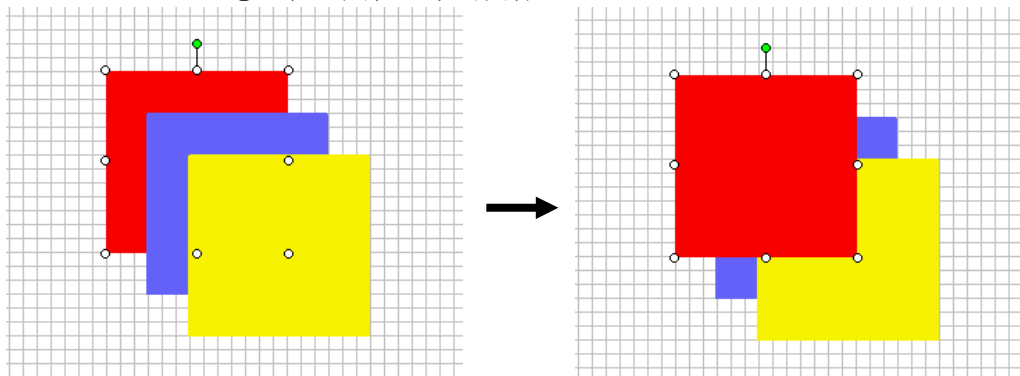

(2) 移动到后面 (S)：将被选择的对象移动到所有对象的最后面。

操作方法：① 主菜单 单击 编辑 > 次序 > 移动到后面

② 在工具栏上单击图标 

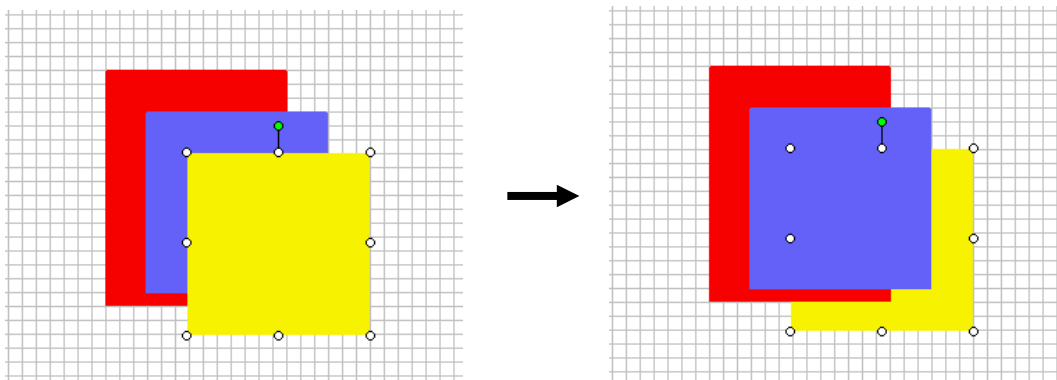

(3) 往前移动一层 (F)：将被选择的对象移动到它前面一个对象的前面。

操作方法：① 主菜单 单击 编辑 > 次序 > 往前移动一层

② 在工具栏上单击图标 

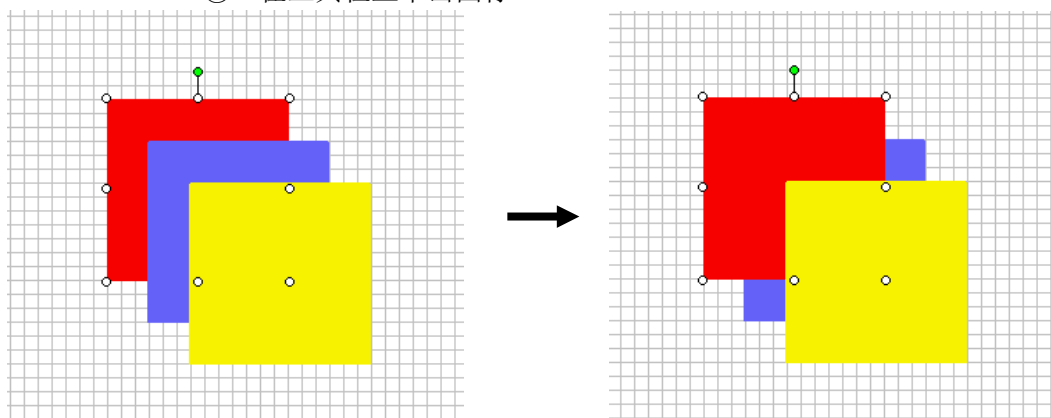

(4) 往后移动一层 (A)：将被选择的对象移动到它后面一个对象的后面。

操作方法：① 主菜单 单击 编辑 > 次序 > 往后移动一层

② 在工具栏上单击图标 

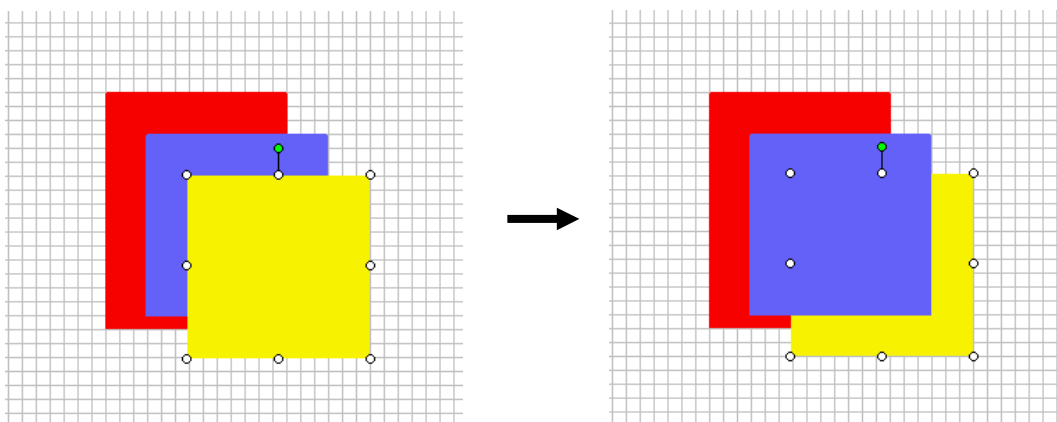

11. 组设定 (G)

(1) 成组化 (G)：将所选择的各对象组成一个对象组。

操作方法：当选择 2 个以上对象时（按住 Ctrl 键可进行多个对象选择）时，

- ① 主菜单 单击 编辑 > 组设定 > 成组化
- ② 在工具栏上单击图标
- ③ 在被选择的对象上右击鼠标，选择菜单中的成组化。

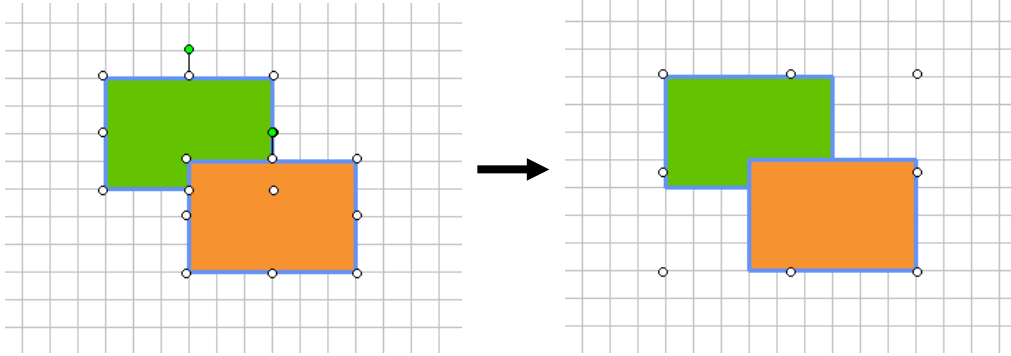

成组化后选择某个对象

成组化后，即使成组的各对象的种类相同，也不显示成组的属性对话框。但组中的每个对象的属性不用取消组就可以编辑。显示蓝色选择框时双击就可进入编辑属性对话框。

组选择

单个对象选择

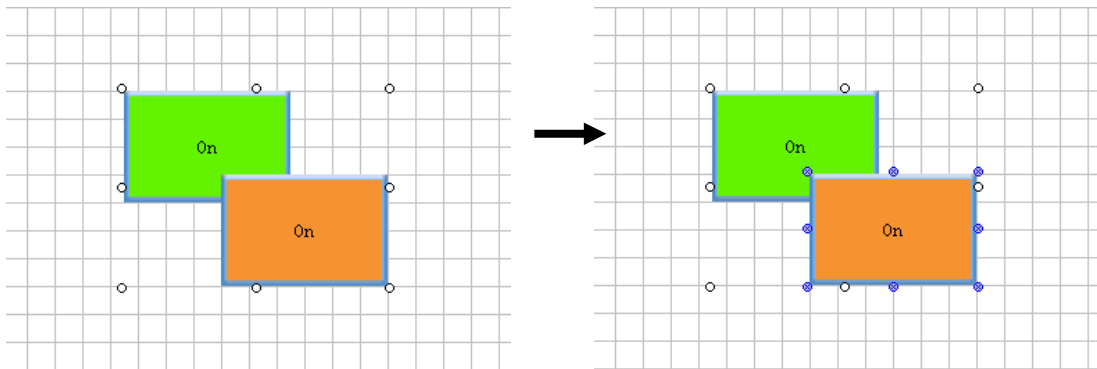

(2) 组解除 (U)

将成组化的对象解除组合。

操作方法：① 主菜单 单击 编辑 > 组设定 > 组解除

② 在工具栏上单击图标

③ 在被选择的成组对象上右击鼠标，选择菜单中的组解除。

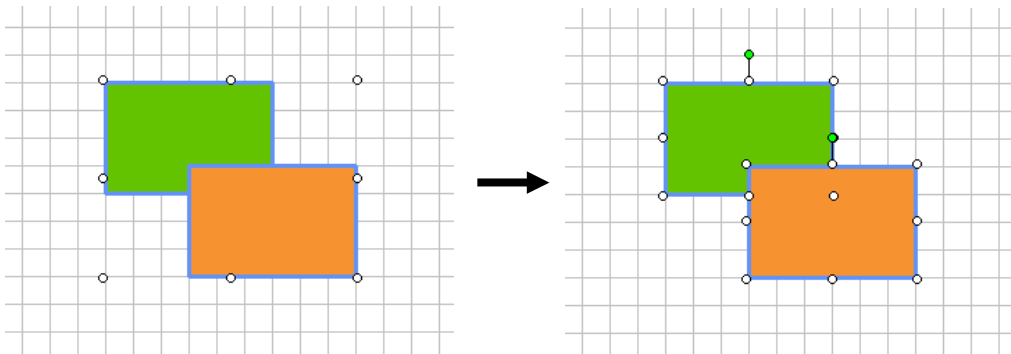

1-3 视图 (V)

(1) 栅格大小 (G)

用来设定当前工作区的栅格尺寸。

栅格尺寸大小：水平和垂直栅格大小范围都为 3~100，默认为 10。

操作方法： ① 菜单 > 视图 > 栅格大小

② 工具条 (视图) > 栅格大小 

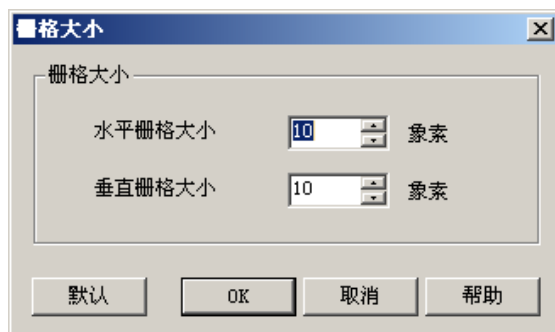

(2) 栅格显示 (D)

设定工作区的栅格显示与否。此设定对每个画面都有效。

操作方法： ① 菜单 > 视图 > 栅格显示

② 工具条 (视图) > 栅格显示 

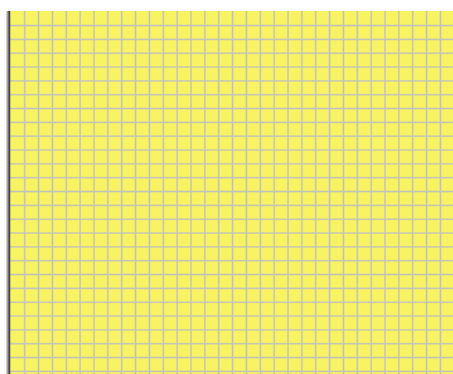

显示栅格

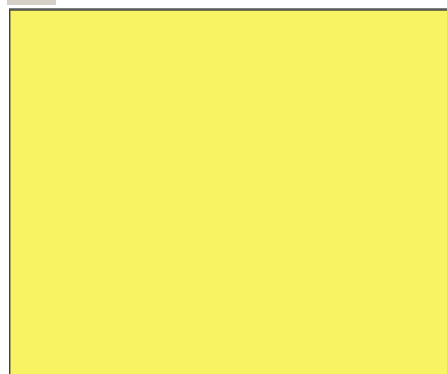

不显示栅格

(3) 与栅格对齐 (S)

将对象与栅格对齐。此设定对每个画面有效。

操作方法： ① 菜单 > 视图 > 与栅格对齐 

② 工具条 (视图) > 与栅格对齐

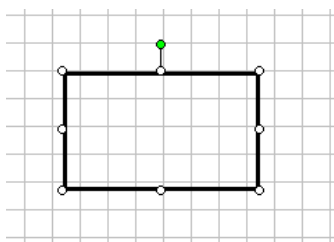

不与栅格对齐

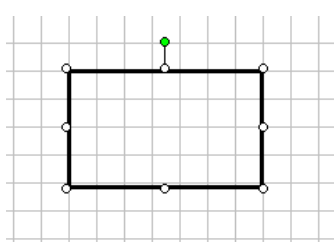

与栅格对齐

(4) 显示比例 (Z)

设定工作区的显示比例。显示比例范围：25%~400%，默认：100%

操作方法：① 菜单 > 视图 > 显示比例

② 工具条（视图）> 显示比例 



(5) 工具条 (T)

文件 (F) : 

编辑 (E) : 

视图 (V) : 

Start/Simulate/Send Steps (S) :

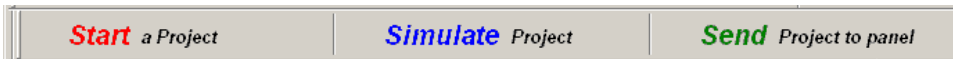

语言 (L) : 

窗口控制条 (W) 

(6) 窗口 (W)

此选择项可以对各窗口进行打开或关闭。在窗口菜单的前头打“√”时，则此窗口显示。

◇ 导航 (S) : 显示画面列表。

操作方法：① 选择视图> 窗口> 导航

② 单击窗口控制条上的红色按钮 

钮

导航窗口有三个标签：画面、功能、触摸屏

- 画面标签：单击画面标签时列表中以微缩图显示各画面，当单击微缩图时，则进入画面编辑状态。如下图所示。

- ① 新建画面：新建一幅新画面。
- ② 删除画面：删除选中的画面。
- ③ 画面复制：将选择的画面拷贝到剪贴板上。

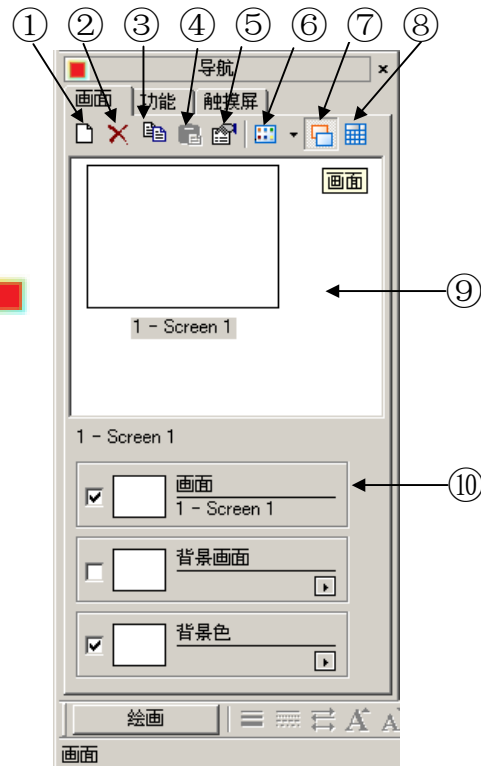

- ④ 画面粘贴：将剪贴板上的画面粘贴到工程中。
- ⑤ 画面选项：显示选择的画面的选项对话框。
- ⑥ 显示：预览/详细、画面库

预览显示：

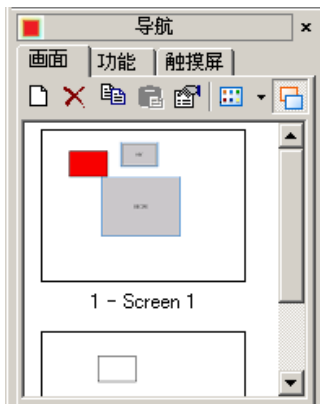

详细显示：

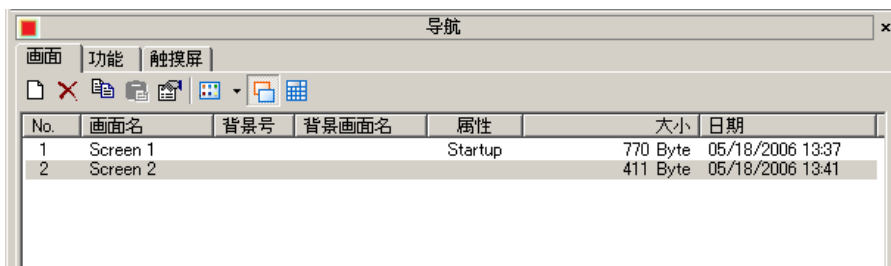

- ⑦ 画面：画面编辑模式按钮（默认：ON），用来从键盘编辑模式变为画面编辑模式。
- ⑧ 键盘作成：从画面编辑模式改为键盘编辑模式。
- ⑨ 显示画面微缩图列表
- ⑩ 画面图层：对正在编辑的画面的各图层进行设置。

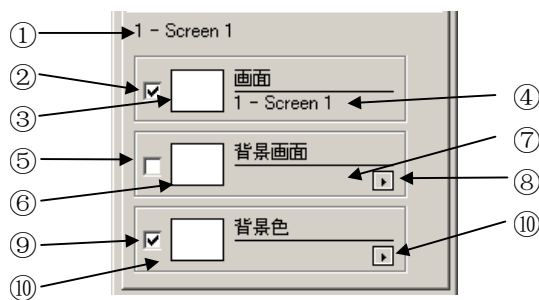

- ① 显示正在编辑画面的编号和画面名称。显示形式：画面编号 — 画面名称。
- ② 用于打开或关闭编辑的画面的显示。
ON（选中）：显示（默认） OFF（不选中）：不显示。
- ③ 以微缩图形式显示画面
- ④ 正在编辑的画面编号和画面名称
- ⑤ 背景画面显示 ON/OFF：背景画面以半透明方式在工作区显示，并且背景画面在此工作区不能编辑。

ON: 显示 OFF: 不显示 (默认)

- ⑥ 以微缩形式显示背景画面
- ⑦ 作为背景画面的画面编号和画面名称
- ⑧ 指定背景画面

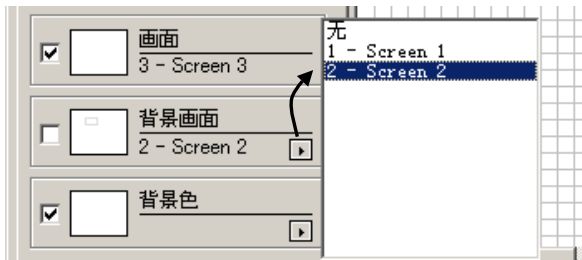

单击箭头时, 在旁边显示一个在工程中已登记的画面的列表, 此时, 正在编辑的画面不显示在列表中 (不能选择正在编辑的画面)。

- ⑨ 背景颜色的显示或关闭 ON/OFF

ON: 显示背景颜色 (默认) OFF: 不显示背景颜色

- ⑩ 以微缩形式显示背景颜色
- ⑪ 选择背景颜色

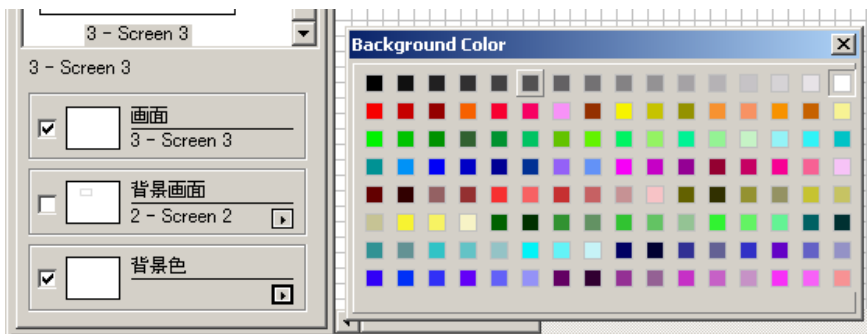

- 功能标签

列有主菜单中的设置、数据库、事件管理器功能。当在功能目录中双击某一项时, 就显示相应的对话框。见左图。

- 触摸屏标签。

列有主菜单中的触摸屏功能列表。当用户双击触摸屏目录中的某一项时, 就显示相应的对话框。见右图。

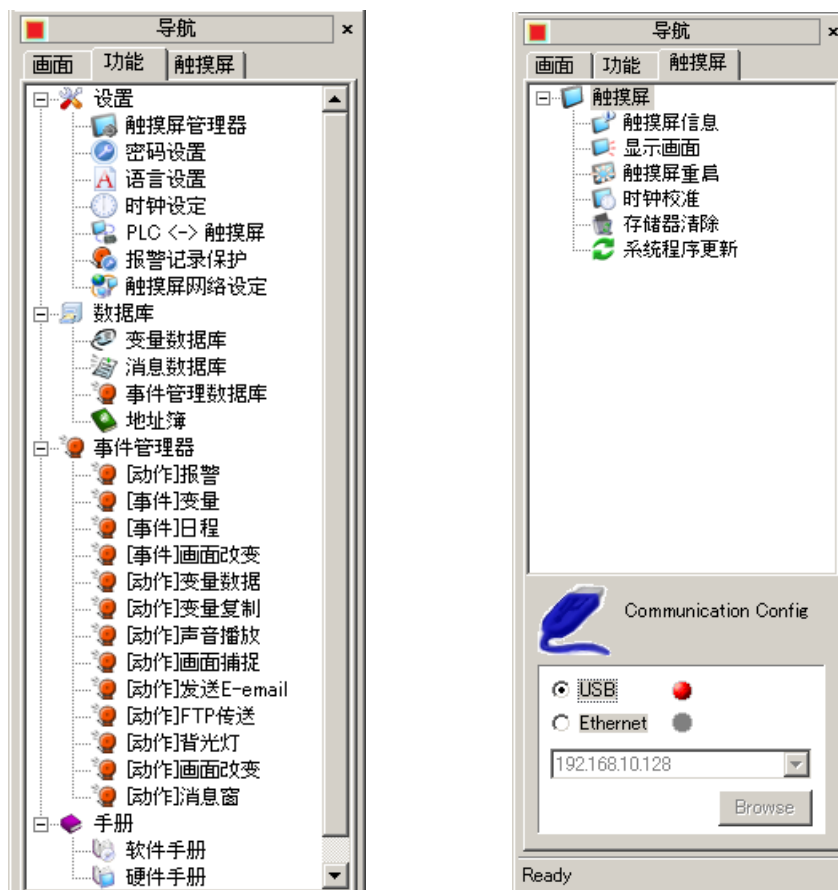

关于通讯设置的额外说明：

通讯设置是指 PC 和触摸屏进行连接时需要进行的设置，要执行触摸屏菜单下的相关功能，必须在 PC 与触摸屏正确连接后进行。

因此，在还没有连接时用户就试图操作此菜单下的功能时，就会显示通讯设置对话框，要求用户进行连接。

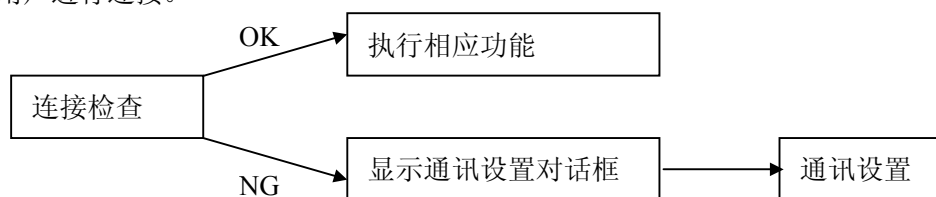

◇ 对象列表 (O)：

操作方法：① 视图 > 窗口 > 对象列表

② 窗口控制条上的绿色按钮 

● 对象

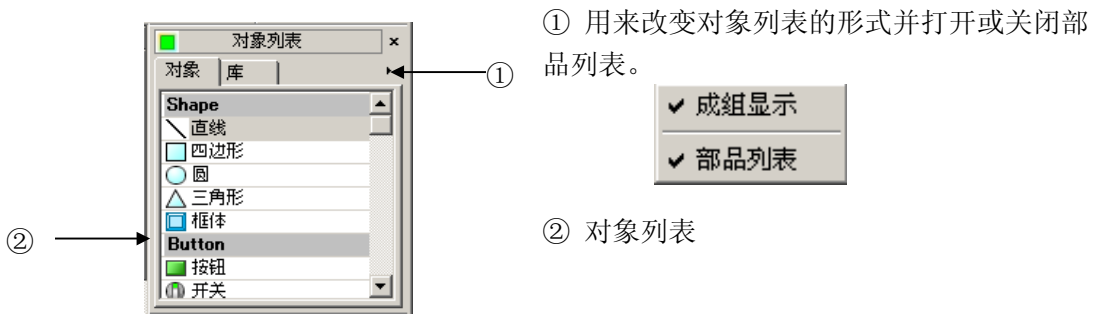

① 用来改变对象列表的形式并打开或关闭部品列表。

② 对象列表

● 库



① 库菜单

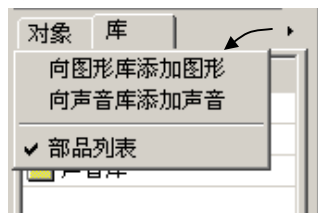

a) 向图形库添加图形：显示选择文件对话框。可以选择*.bmp 文件。

b) 向声音库添加声音：显示选择文件对话框。可以选择*.wav 文件。

c) 部品列表：

ON：显示部品列表（默认） OFF：不显示部品列表

- ② 所有库：显示登记到每个库的所有的项目。
- ③ 对象库：在部品列表窗口中显示登记到对象库的项目。
- ④ 图形库：在部品列表窗口中显示登记到图形库的项目。
- ⑤ 声音库：在部品列表窗口中显示登记到声音库的项目。

◇ 部品列表 (B)

操作方法：① 视图 > 窗口 > 部品列表

② 窗口控制条上的蓝色按钮

③ 在对象列表的某一项上双击

选中对象列表中某种部品后，如果其有多个可选部品，则会显示在部品列表中，与对象列表不同，选中某个部品要按住鼠标把该部品拖动到工作区，而不能通过双击鼠标放置部品。

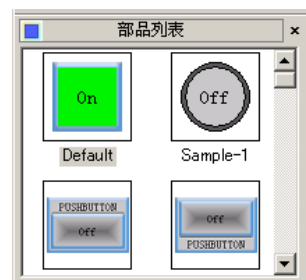

◇ 对象帮助 (J)

显示对象列表中所选择的部品的帮助信息。

操作方法：① 视图 > 窗口 > 对象帮助

② 单击窗口控制条上的黄色按钮 

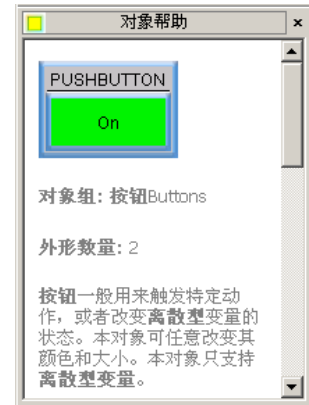

◇ 属性列表 (L) F4

操作方法：① 视图 > 窗口 > 属性列表

② 在键盘上按 F4 键

属性列表是设置对象属性的窗口。它不但可以修改一个选择的对象也可以修改多个选择的对象，因此当选择的对象种类不同时，它显示的是几个对象共同可以设置的内容。

如果工作区中没有选择对象，则属性窗口显示如左图：

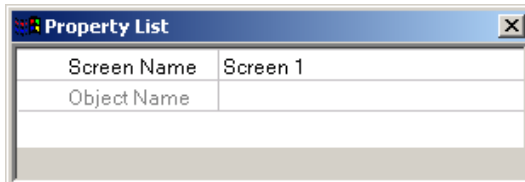

如果在工作区中选择了对象，则属性窗口显示如右图：

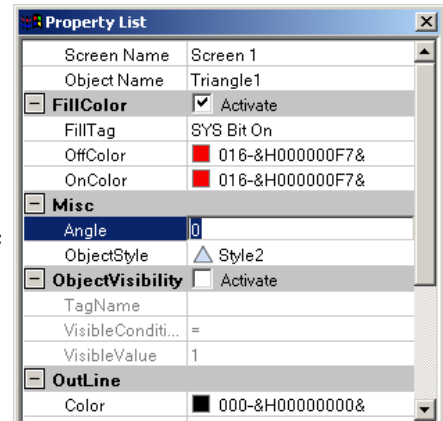

属性列表说明：

- ① **Screen Name&Object Name:** 显示画面名称和对象名称。
- ② **标题 (有选择框):** 是带选择框的标题。当在选择框中打√ (ON 状态) 时，表明此标题组下的各项内容有效并允许设置；相反则无效并不允许设置。
- ③ **设置区:** 属于标题组中的项目。左边的单元格是各项目的名称，右边的单元格中的是当前的设置内容。
- ④ **标题 (无选择框):** 仅仅是一个标题，其标题组下的各项始终可以进行设置。
- ⑤ **非活动状态:** 指标题中的选择框没有打√ (OFF 状态)，表明是禁止设置的。
- ⑥ **关闭状态:** 当单击标题左边的[-]时，它会变成[+]并关闭组 (这就像树形视图结构一样操作)。

● Alignment (排列)

当选择 Alignment 时，选择方法与每个对象的属性对话框是一样的。

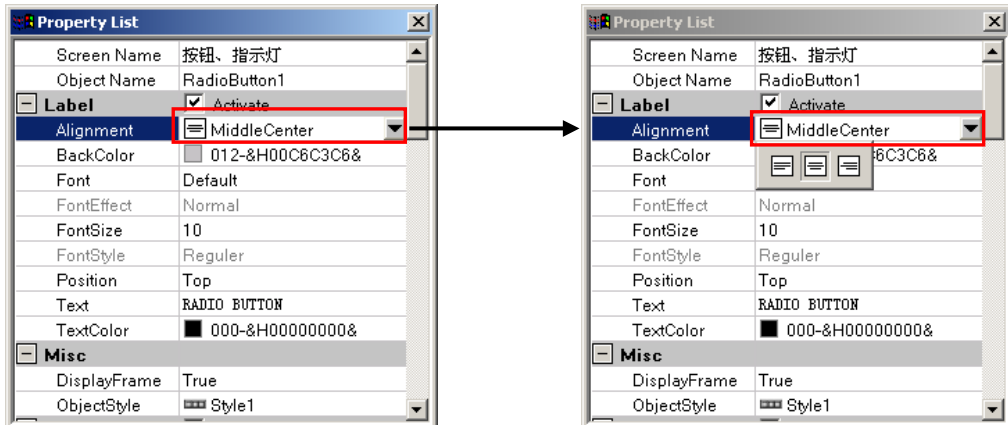

- Color Palette (调色板)

选择颜色时，单击[...], 就会显示出调色板。

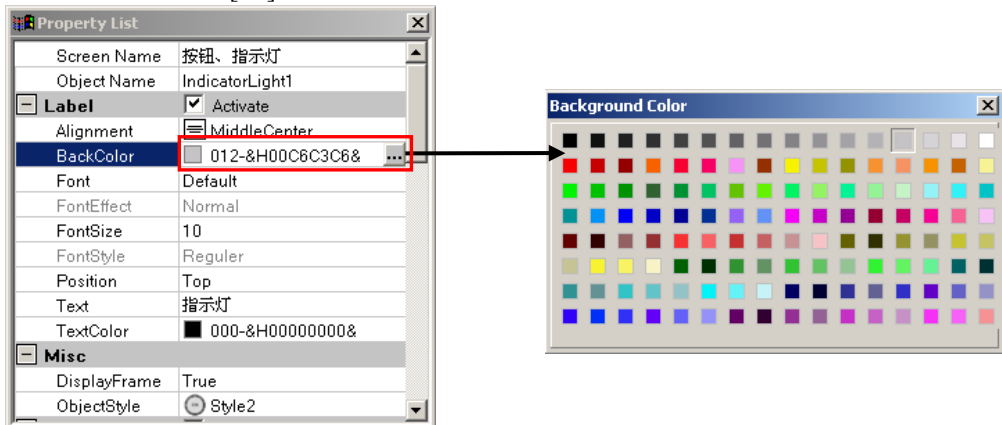

- 常规选项

其他选择项为下拉菜单式。

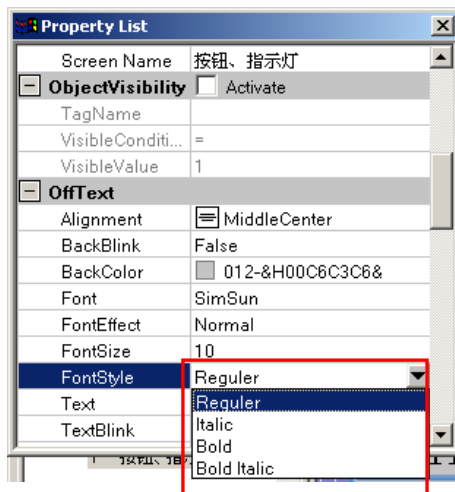

- 文字输入

要输入文字时，将鼠标移动到设置单元格上一会，就会出现文字输入提示，如下图，文字使用的语种编号已在语言设置工具条上选择。

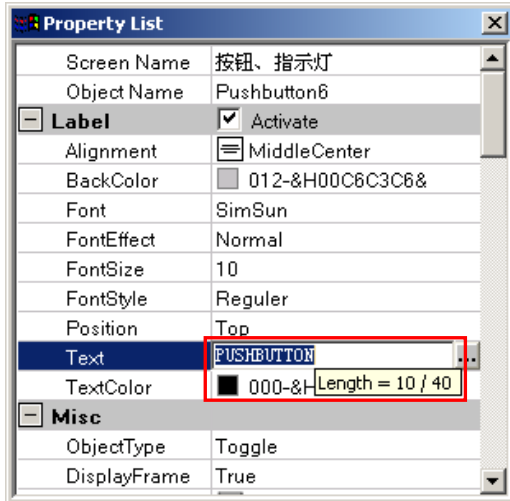

在文字输入区上单击[...], 显示输入对话框, 可以设置 9 种语言。

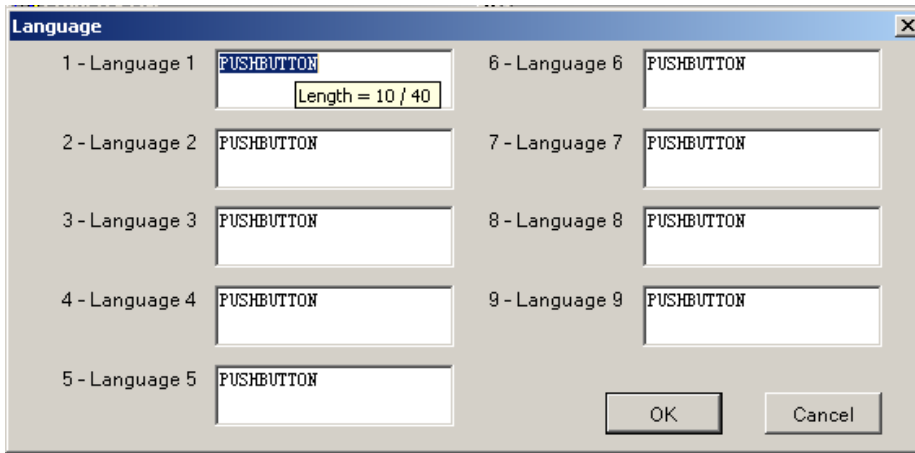

- 选择变量

属性列表也可以允许用户选择变量。如下所示:

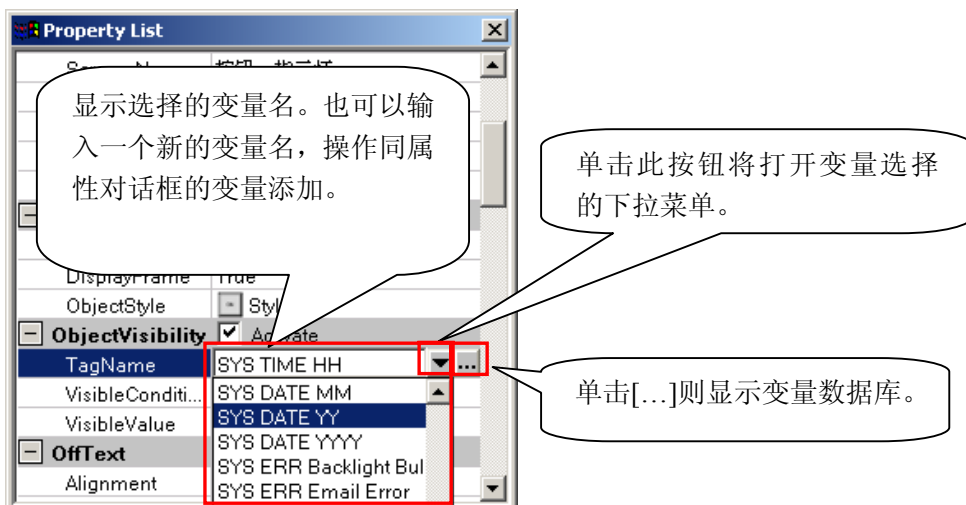

1-4 工具 (T)

(1) 使用变量一览表 (T)

操作方法：① 菜单 工具 > 使用变量一览表

显示在工程中登记的所使用的变量。当双击变量一览表中的任一变量时有 2 种排序方式：

以画面名/号排序：显示每个画面所使用的变量。

以变量名排序：显示变量数据库中所使用的登记的变量。



(2) 画面库 (S)

画面库可以控制画面库文件夹下的任一画面；还可以在画面库文件夹下拷贝画面。画面信息可以保存到画面库中，其中包括图形中所有的变量信息及数据。

操作方法：① 菜单 工具 > 画面库

② 导航窗口 > 画面 > 单击画面库按钮  下的画面库

◇ 画面库→工程

将画面库中的画面数据拷贝到工程中。

Step1 在右边的画面库浏览器中选择要拷贝的画面。

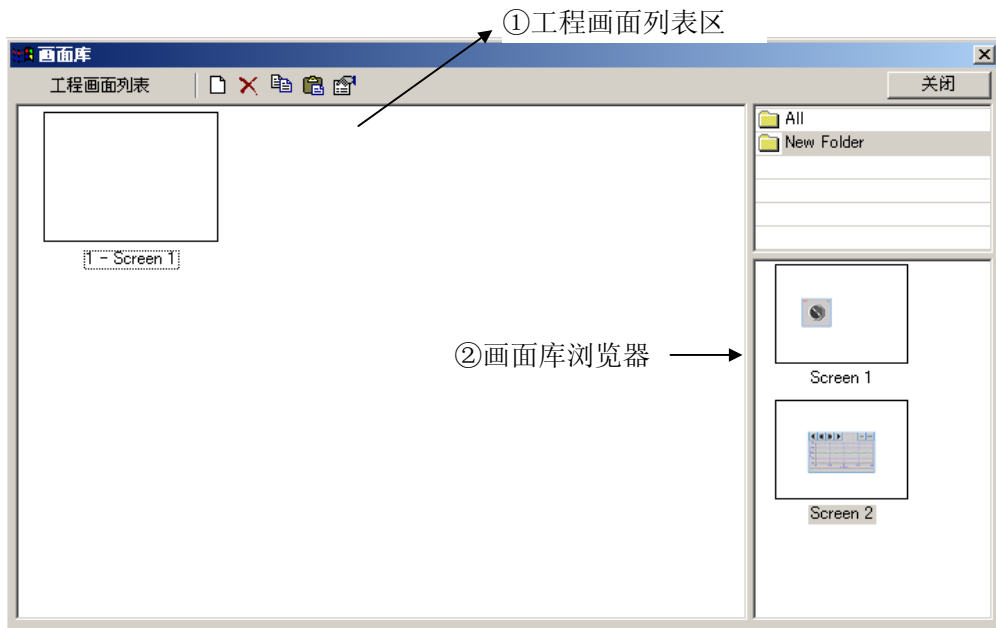

Step2 将选择的画面拖曳到画面列表区，此时显示设置对话框：



No	项目	说明
1	画面号	设置登记到工程中的画面号 范围：1-999 默认：工程中未使用的最小画面编号
2	画面名	设置登记到工程中的画面名称 输入字符长度：1-32 默认：“Screen”+上面画面号的默认值
3	OK	把目标工程中的画面拷贝到当前工程中。如果输入的画面名已经存在，会显示错误信息。

Step3 拷贝完成后，工程的画面列表区就会显示出拷贝的画面。

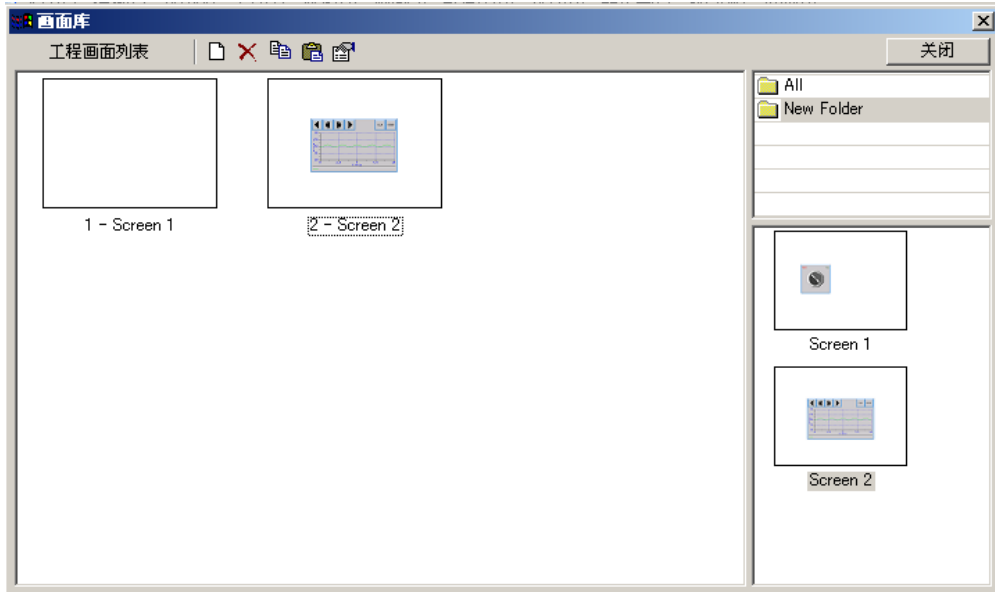

◇ 工程画面→画面库

将工程中的画面拷贝到画面库中。

Step1 在工程画面列表区中选择画面。

Step2 将选择的画面拖曳到画面库浏览器中。显示如下对话框：



Step3 设置完成后，拷贝的画面在新建文件夹“New Folder”中，并在画面库浏览器中显示。

如果输入的画面号相同，则显示以下信息，选择“是”则会覆盖已存在画面。

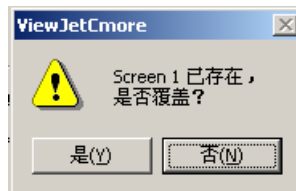

(3) 对象库 (O)

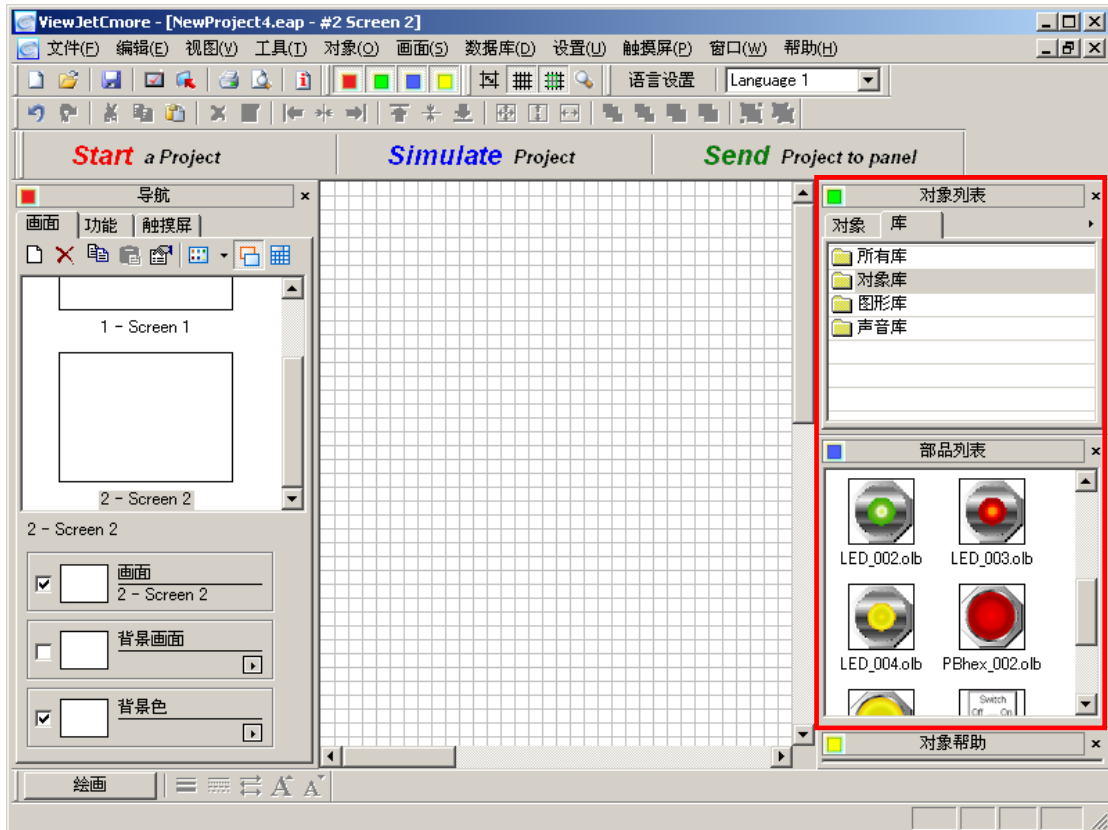

◇ 工程中对象→对象库

将工程中的对象拷贝到对象库中。

- Step1 在画面的部品上右击鼠标，在下拉菜单中选择“对象→库”。
- Step2 在设置对话框中进行设定。
- Step3 对象被拷贝到部品列表中。

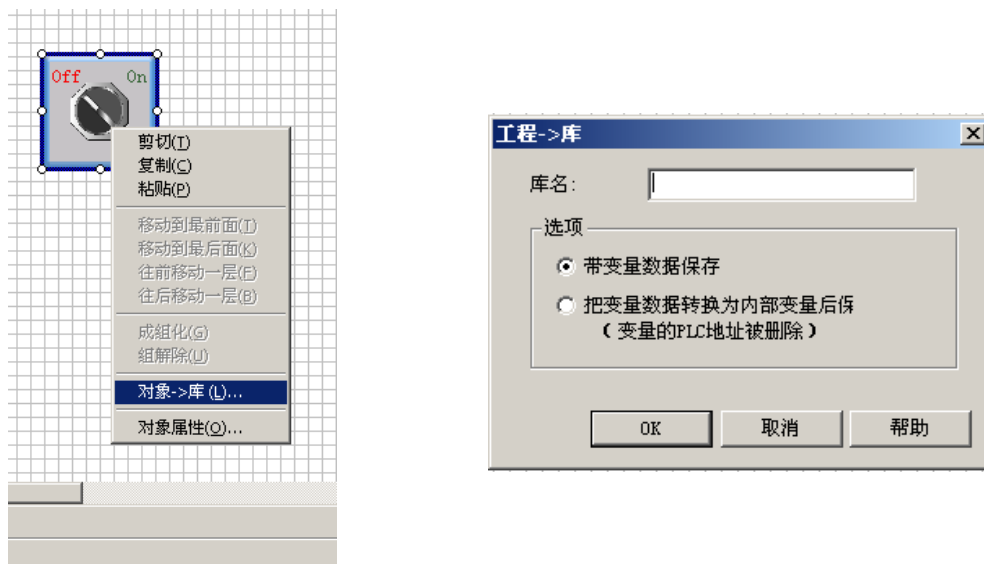

1) 带变量数据保存有以下三种情形

- ① 没有对应的设备和变量时，自动登记对应的设备和变量。
- ② 有对应的设备无对应的变量时，使用已存在的设备，自动登记对应的变量。

- ③ 有对应的设备和变量时，使用已经存在的设备和变量。
- 2) 把变量数据转换为内部数据有两种情形
 - ① 没有对应的变量时，自动登记对应的变量。
 - ② 有对应的变量时，使用已经存在的变量。

◇ 对象库中对象→工程

Step1 从对象列表中的部品列表中选择对象。

Step2 将选择的对象拖曳到工作区。

拖曳到工作区的对象本身已设置，因此并不打开设置对话框，当对象要保存到库中进行相应的设置。

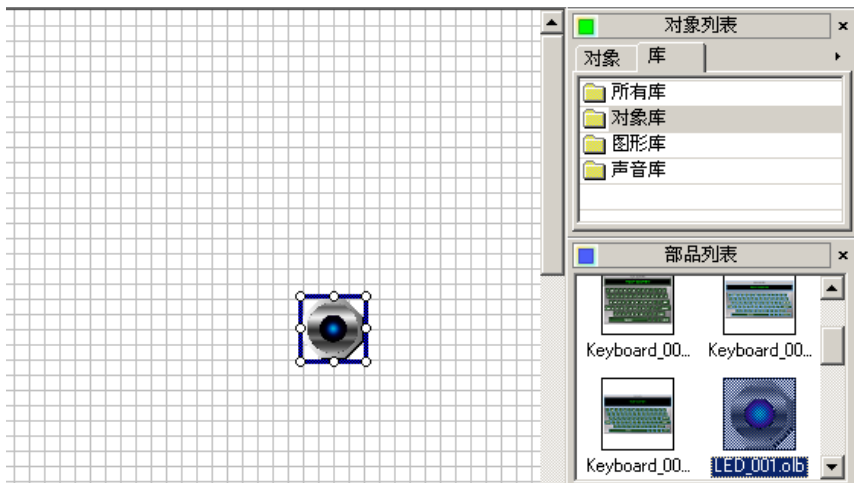
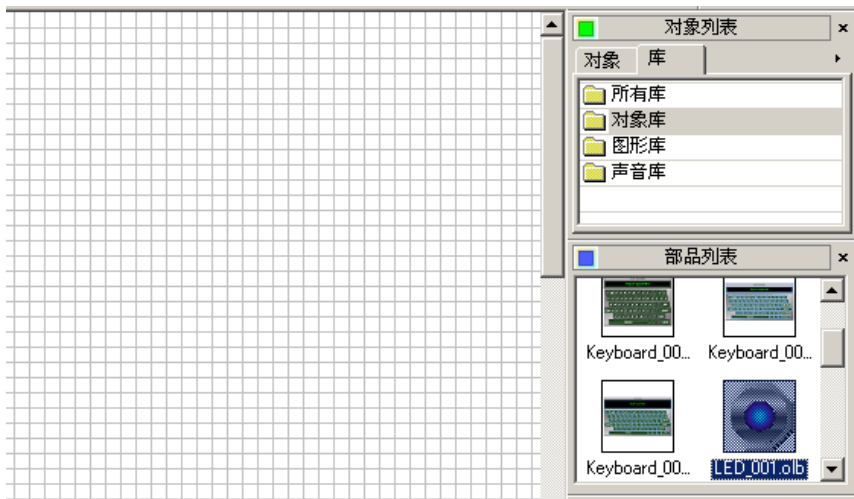

(4) 图形库 (G)

图形数据可以保存到 PC 机中，可以使用图形库中的图形作为对象，也可以直接把图形库中的图形放置在工作区。

图形库文件夹是从右边的对象列表中的库标签下自动选择的，即使部品列表没有显示，选择图形库时它也是自动调出的。

● 新的图形要登记到图形库中的情形

1. 在对象列表中的库标签下点击右侧的下拉箭头，在下拉菜单中选择“向图形库添加图形”。

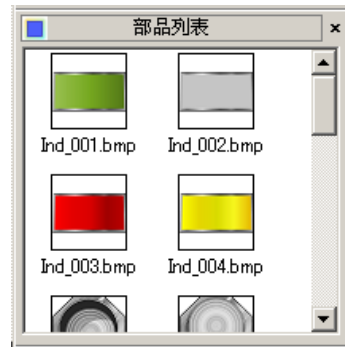
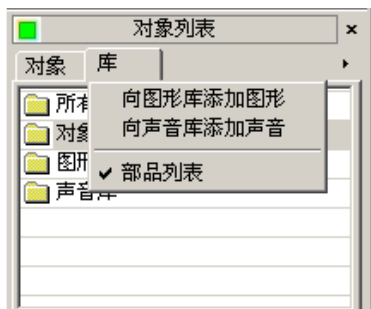

2. 选择要登记的印象文件 switch1on.bmp，并打开。
switch1on.bmp 文件则显示在部品列表中。

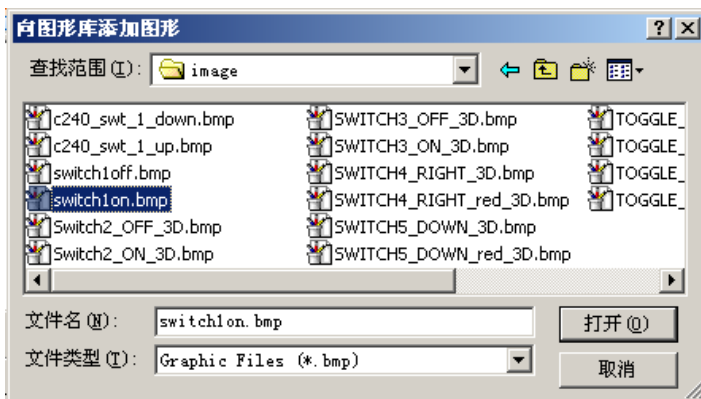

(5) 声音库 (U)

可以把声音文件保存到 PC 机中，也可以为对象添加声音。

声音库文件夹是从右边的对象列表中的库标签下自动选择的，即使部品列表没有显示，选择声音库时它也是自动调出的。

- 新的声音文件要登记到声音库中的情形
 1. 在对象列表中的库标签下点击右侧的下拉箭头，在下拉菜单中选择“向声音库添加声音”。
 2. 选择要登记的声音文件*.wav，并打开。
*.wav 文件则显示在部品列表中。

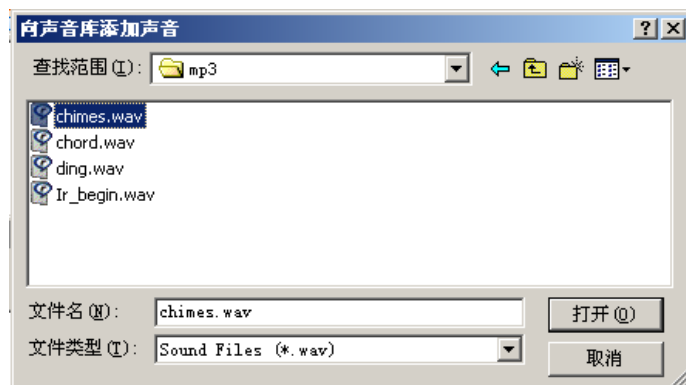
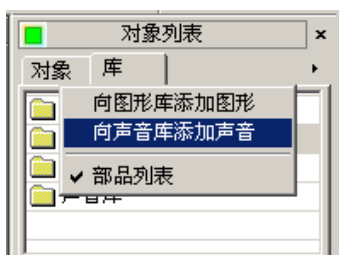

1-5 对象 (O)

C-more 作图软件对象列表中以对象的形式分类列出了 12 类 50 种部品，部品是本作图软件中最重要的部分之一，几乎所有用户功能的实现都离不开部品的应用。

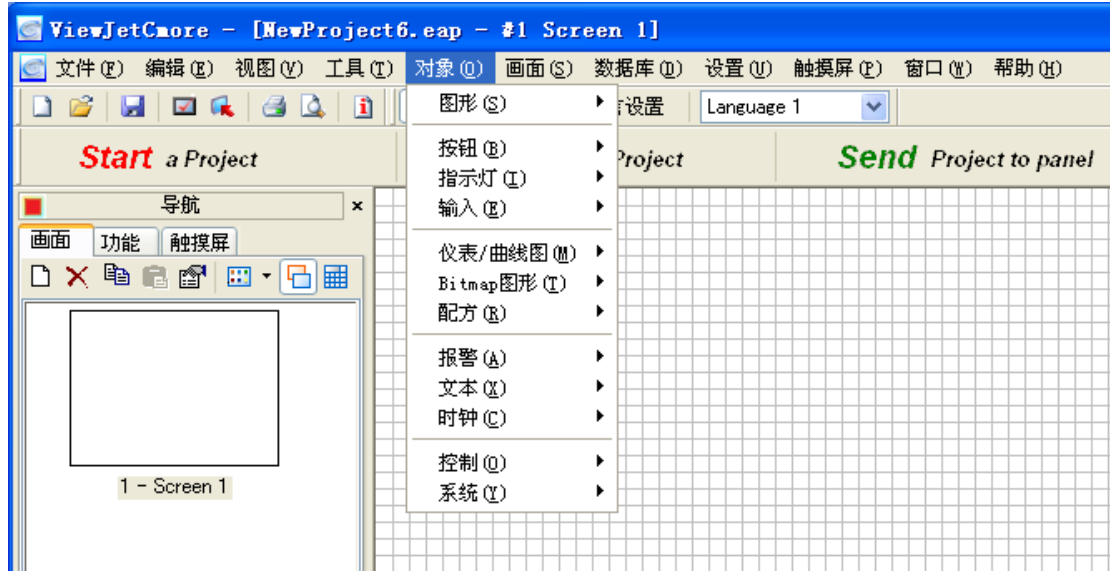

下表列出了 ViewJetCmore 支持的 12 类 50 种部品：

序号	对象类	对象部品	功能说明
1	Shape (图形)	直线	一般用这些图形来制作外形、底图、动画，或者用于组合自定义部品
		四边形	
		圆	
		三角形	
		框体	
2	Button (按钮)	按钮	用于各种输入的按钮、开关
		开关	
		单选开关	
		带灯开关	
		步进开关	
		3 状态开关	
3	Indicator (指示器)	指示灯	对应变量的指示
		阀	
		数据显示	
		多状态文本显示器	
4	Enter (输入设备)	数据输入	用于外部数据的输入
		数值增加/减少	
		拨码开关	
		滑块	

序号	对象类	对象部品	功能说明
5	Meter/Graph (图表)	趋势图	应用中各种寄存器数据的图形、仪表方式显示
		折线图	
		模拟仪表	
		棒图	
		PID 面板形棒图	
		PID 面板形趋势图	
6	Bitmap (位图)	Bitmap 图象按钮	利用外部导入的位图图形来设计自定义各种部品外观、或动画表示
		静态 Bitmap 图象	
		动态 Bitmap 图象	
		多状态 Bitmap 图象	
		动画 Bitmap 图象	
7	Recipe (配方)	配方	用于多种原材料的配方控制
8	Alarm (报警)	报警历史	显示记录的事件报警信息
		报警信息	
9	Text (文字)	固定文字	各种文本显示方式
		文字型指示灯	
		看板文字	
		动态文字	
		Bitmap 图象文字	
		文字输入	
10	Clock (时钟)	模拟时钟	本体日历时钟的显示
		数字时钟	
11	Control (控件)	画面切换	用于各个画面之间的切换控制
		画面选择器	
		弹出窗口框体	
12	System (系统)	时间调节	一些系统功能的用户画面控制应用
		激活屏幕保护	
		显示调节	
		语言设定	
		音量调节	

专用名词

部品属性：由于部品是实现用户功能的最基本元素，所以必然会出现诸如：“部品的执行对象是什么”、“此部品的执行动作是什么”之类的问题，而这些问题都是通过对部品的属性进行设置来解决的。

下面对每个部品及其属性进行详细的说明。

1. 图形 (S)

(1) . 直线 (L)

可以画一条直线或一个箭头。

- ① 选择 对象> 图形> 直线，鼠标指针移动到工作区，这时指针变为一个“+”，根据需要在工作区中画出直线。
- ② 在对象列表窗口中按对象标签，在 Shape 组中双击“直线”对象。
- ③ 在对象列表窗口中按对象标签，在 Shape 组中单击“直线”对象，在部品列表中选择需要的直线并拖曳到工作区中。

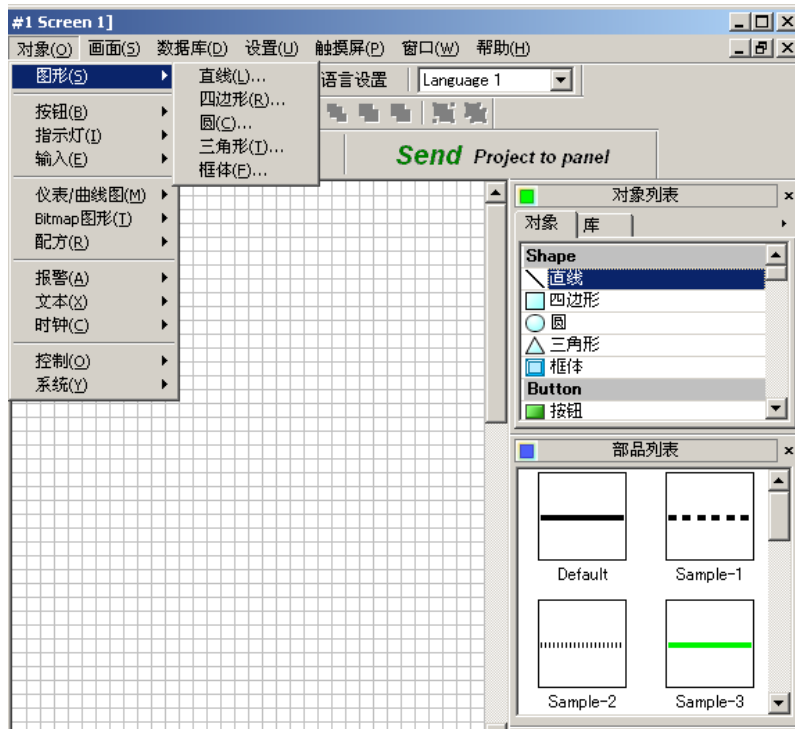

直线部品列表

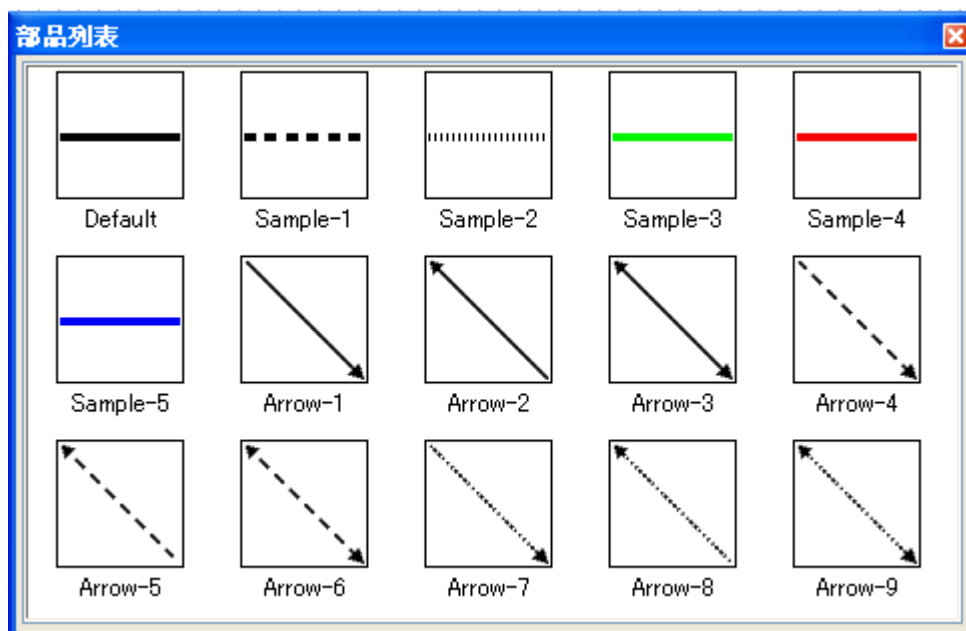

属性说明:

- i. 高级选项关闭

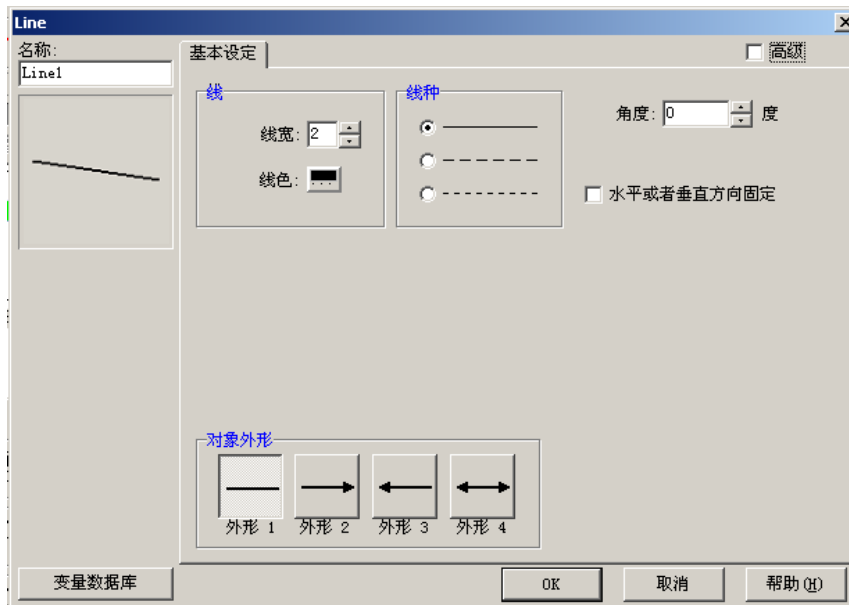

- ii. 高级选项打开

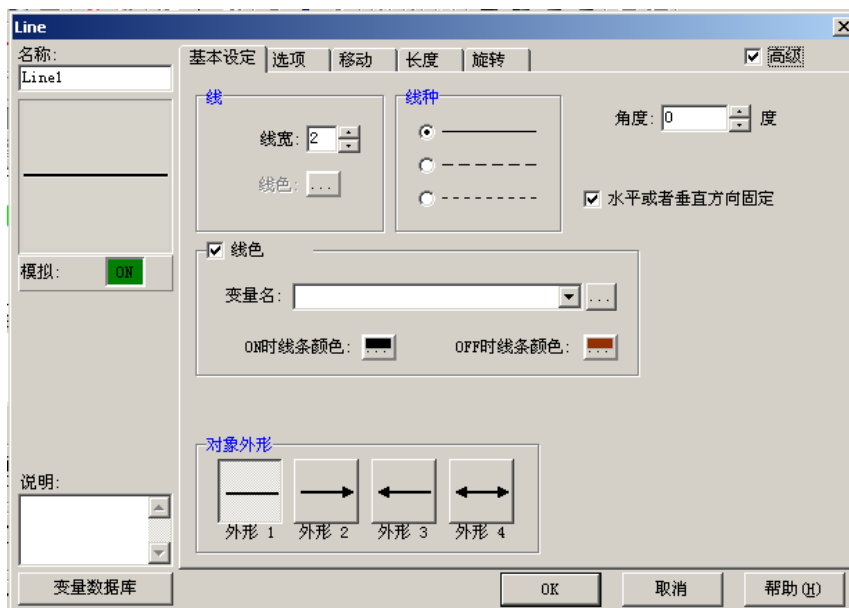

[基本设定]

No.	属性	说明
1	线宽	调整线条宽度，范围 1~4，默认：1
2	线色	从调色板中选择线条的显示颜色（128 色可选）
3	线种	改变线条的外观种类（3 种可选），默认：实线。
4	角度	放置部品时的倾斜角度，输入范围：-360~360，默认：0
5	水平或者垂直方向固定	锁定部品倾斜角度为水平或者垂直方向
6	线色选择框	选择是否要为线条分配变量，根据变量的状态变化颜色。
7	变量名	对应变量的名称
8	ON 时线条颜色	更改对应变量 ON 时的线条显示颜色
9	OFF 时线条颜色	更改对应变量 OFF 时的线条显示颜色
10	对象外形	选择外形（4 种可选）
11	名称	自定义部品名称
12	模拟	模拟显示当前设定的效果
13	说明	自定义部品说明
14	变量数据库	打开变量数据库

[选项]

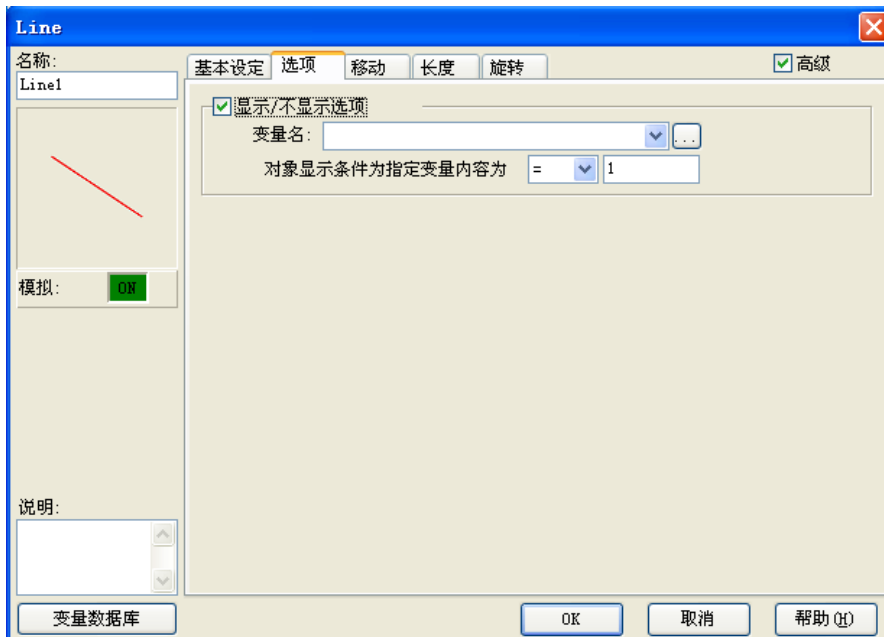

No.	属性	说明
1	显示/不显示选项	可以根据对应变量的值来决定部品的显示/不显示

[移动]

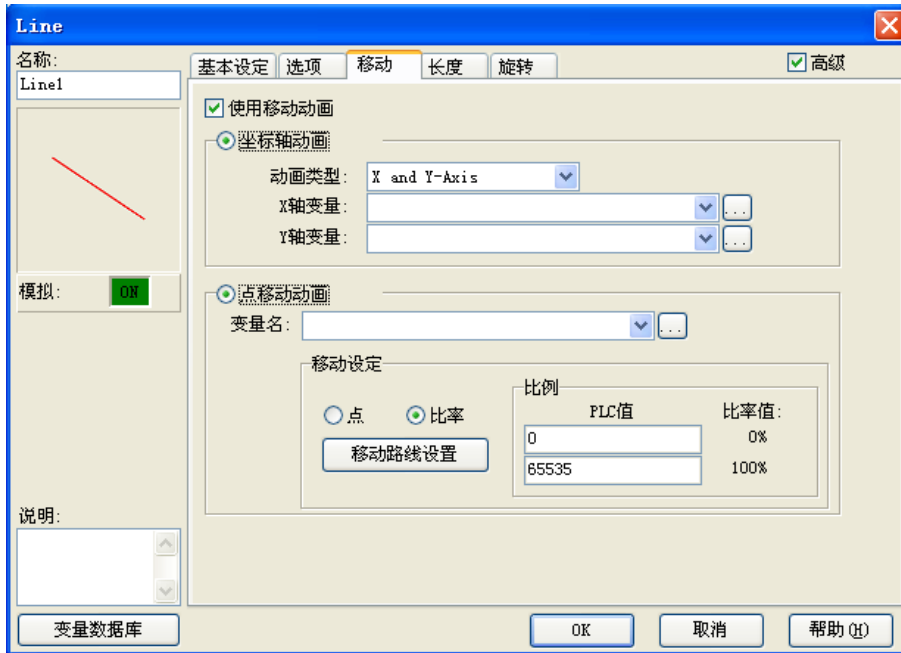

No.	属性	说明
1	使用移动动画	激活移动动画功能
2	坐标轴动画	根据 XY 轴坐标制作移动动画
3	动画类型	有 X 轴移动、Y 轴移动、XY 轴移动 3 种可选
4	X 轴变量	对应 X 轴移动量的变量名
5	Y 轴变量	对应 Y 轴移动量的变量名
6	点移动动画	根据预设的路径制作移动动画
7	变量名	对应移动量的变量名
8	点	以点阵为单位移动
9	比率	以比率为单位移动
10	PLC 值	对应比率值 0 和 100% 的变量值
11	移动路线设置	在画面上设置自定义移动路线

[长度]

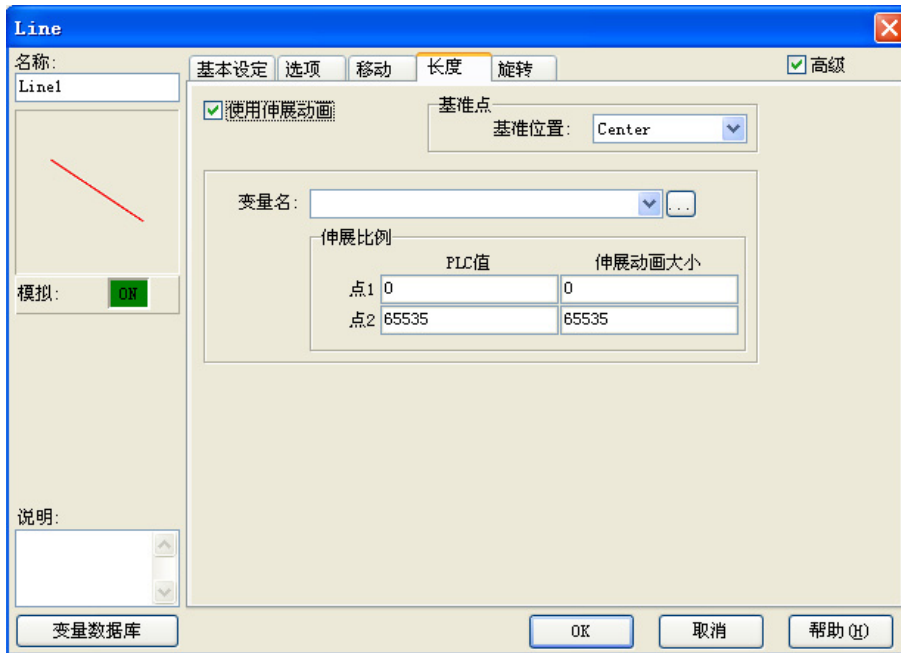

No.	属性	说明
1	使用伸展动画	激活伸展动画功能
2	基准位置	部品伸展时相对位置不动的基准点
3	变量名	对应放大量的变量名
4	PLC 值	对应伸展动画大小点 1 点 2 值的 PLC 变量值
5	伸展动画大小	对应 PLC 值点 1 点 2 值的伸展动画大小值(以像素为单位)

[旋转]

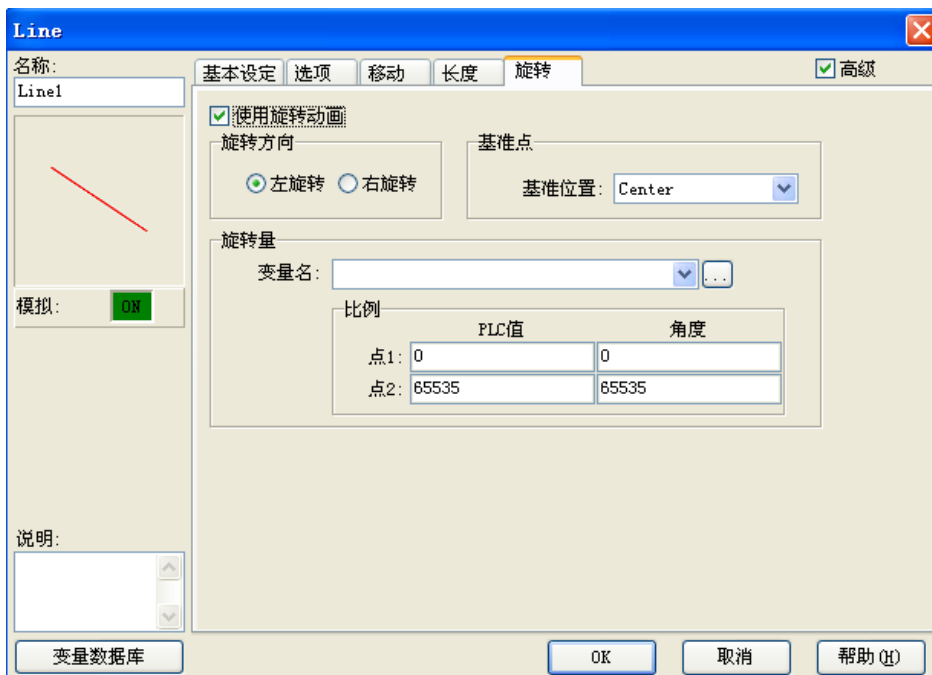

No.	属性	说明
1	使用旋转动画	激活旋转动画功能
2	左旋转	顺时针旋转方向
3	右旋转	逆时针旋转方向
4	基准点位置	部品旋转时相对位置不动的基准点
5	变量名	对应旋转度的变量名
6	PLC 值	对应旋转角度大小点 1 点 2 值的 PLC 变量值
7	伸展动画大小	对应 PLC 值点 1 点 2 值的旋转角度大小值

(2) 四边形 (R)

- ① 选择菜单 对象> 图形> 四边形, 鼠标指针移动到工作区, 这时指针变为一个“+”, 根据需要在工作区中画出四边形。
- ② 在对象列表窗口中按对象标签, 在 Shape 组中双击“四边形”对象。
- ③ 在对象列表窗口中按对象标签, 在 Shape 组中单击“四边形”对象, 在部品列表中选择需要的四边形并拖曳到工作区中。

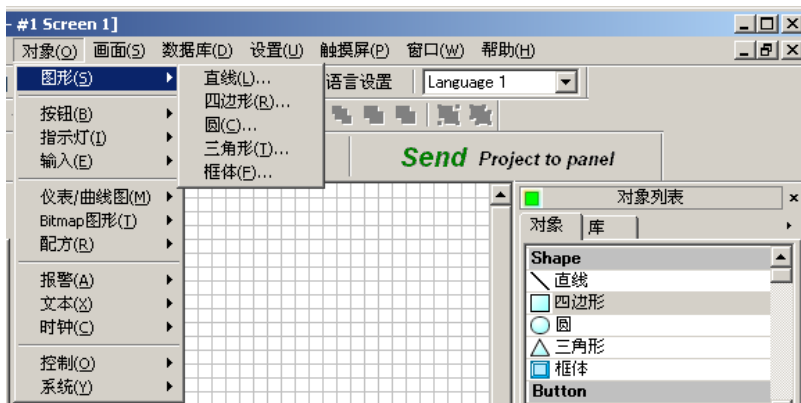

四边形部品列表

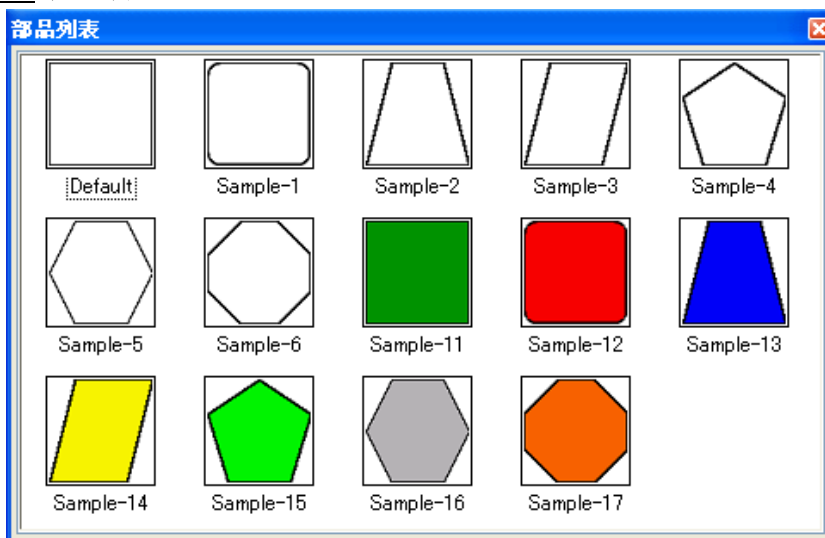

属性说明：
[基本设定]

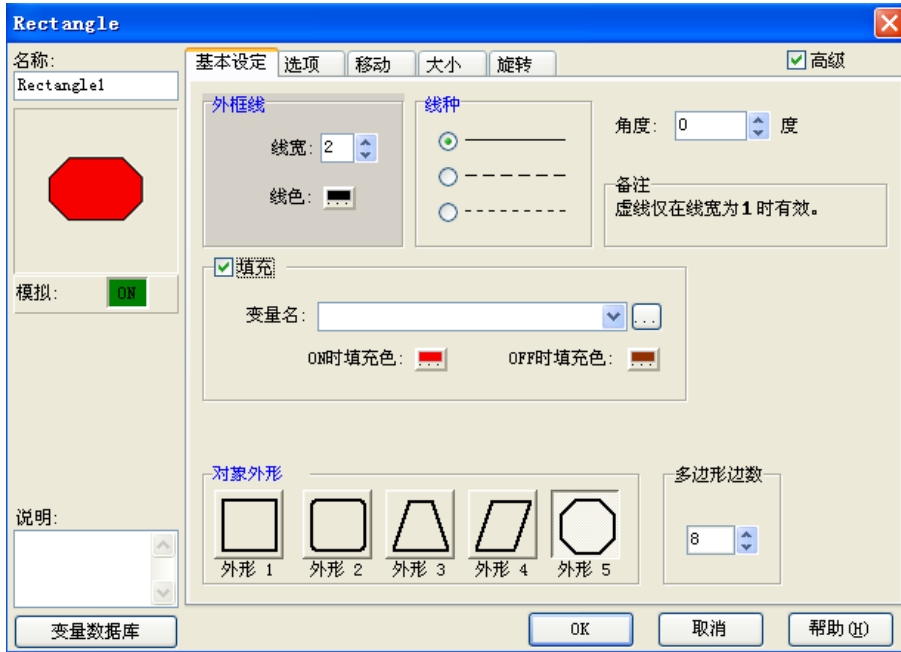

No.	属性	说明
1	高级	高级功能开关
2	名称	自定义部品名称
3	线宽	调整线条宽度
4	线色	改变线条的显示颜色（128 色可选）
5	线种	改变线条的外观种类（3 种可选）
6	角度	放置部品时的倾斜角度
7	填充	选择是否要为四边形分配变量，根据变量的状态改变填充颜色。
8	变量名	对应变量的名称
9	ON 时填充色	更改对应变量 ON 时的部品显示的颜色
10	OFF 时填充色	更改对应变量 OFF 时的部品显示的颜色
11	对象外形	选择外形（5 种可选）
12	多边形边数	设定多边形的边数
13	模拟	模拟显示当前设定的效果
14	说明	自定义部品说明
15	变量数据库	打开变量数据库

[选项]

No.	属性	说明
1	显示/不显示选项	可以根据对应变量的值来决定部品的显示/不显示

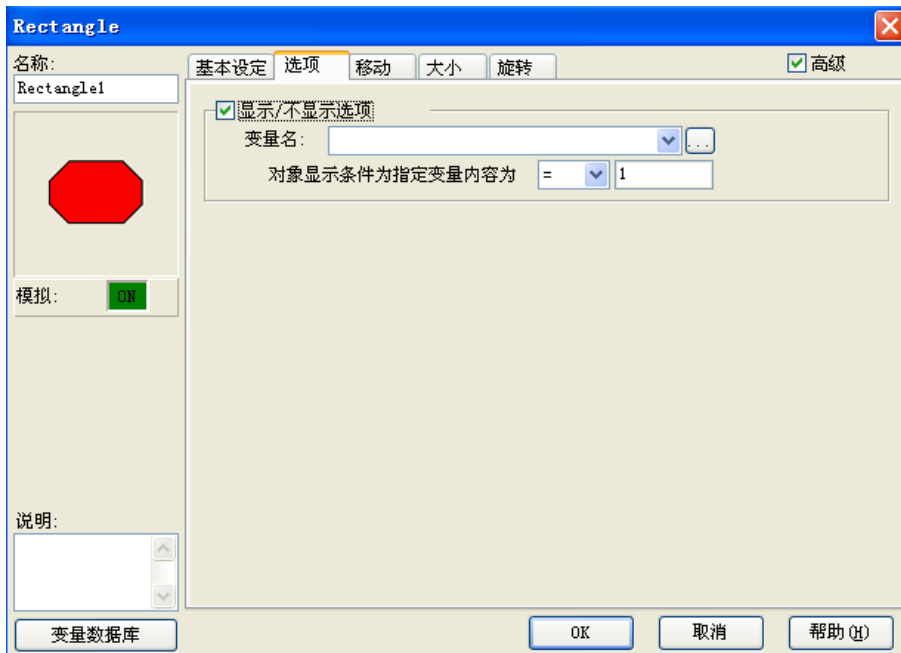

[移动]

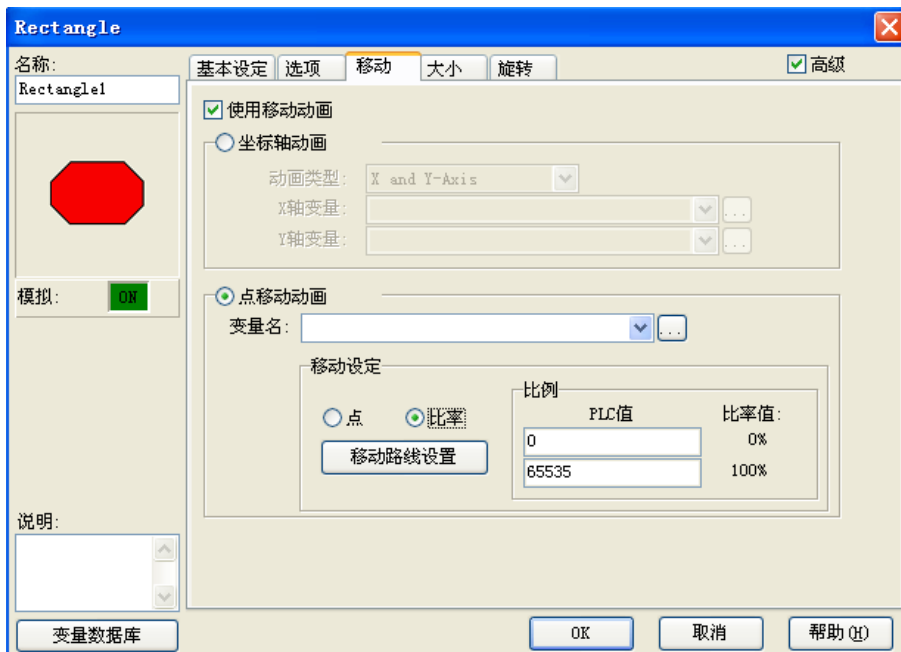

No.	属性	说明
1	使用移动动画	激活移动动画功能
2	坐标轴动画	根据 XY 轴坐标制作移动动画
3	动画类型	有 X 轴移动、Y 轴移动、XY 轴移动 3 种可选
4	X 轴变量	对应 X 轴移动量的变量名
5	Y 轴变量	对应 Y 轴移动量的变量名
6	点移动动画	根据预设的路径制作移动动画
7	变量名	对应移动量的变量名
8	点	以点阵为单位移动
9	比率	以比率为单位移动
10	PLC 值	对应比率值 0 和 100% 的变量值
11	移动路径设置	在画面上设置自定义移动路径

[大小]

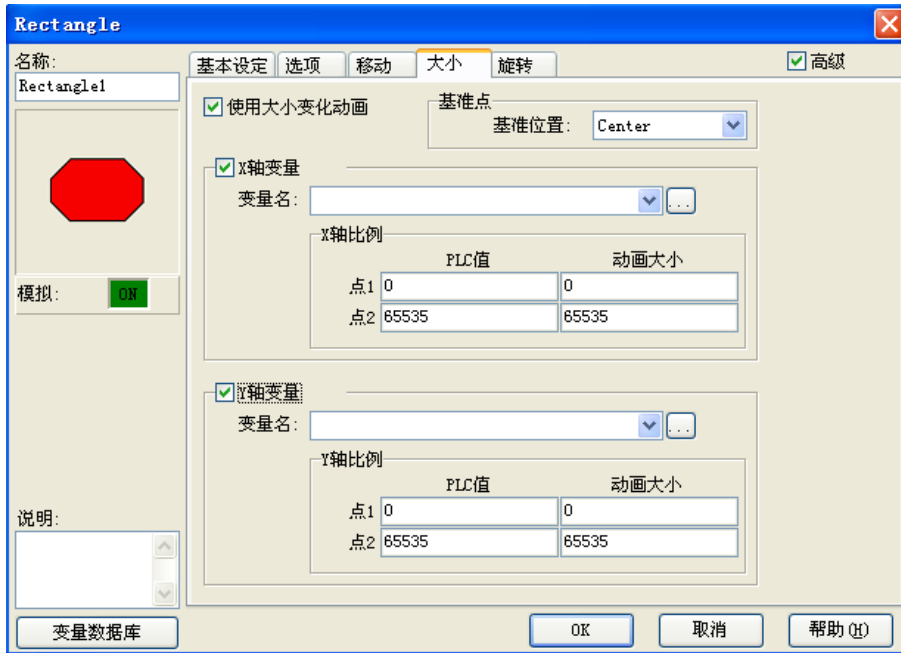

No.	属性	说明
1	使用大小变化动画	激活大小变化动画功能
2	基准位置	部品伸展时相对位置不动的基准点
3	X 轴变量	开启 X 轴向的缩放动画
4	Y 轴变量	开启 Y 轴向的缩放动画
5	变量名	对应缩放量的变量名
6	PLC 值	对应伸展动画大小点 1 点 2 值的 PLC 变量值
7	伸展动画大小	对应 PLC 值点 1 点 2 值的伸展动画大小值(以像素为单位)

[旋转]

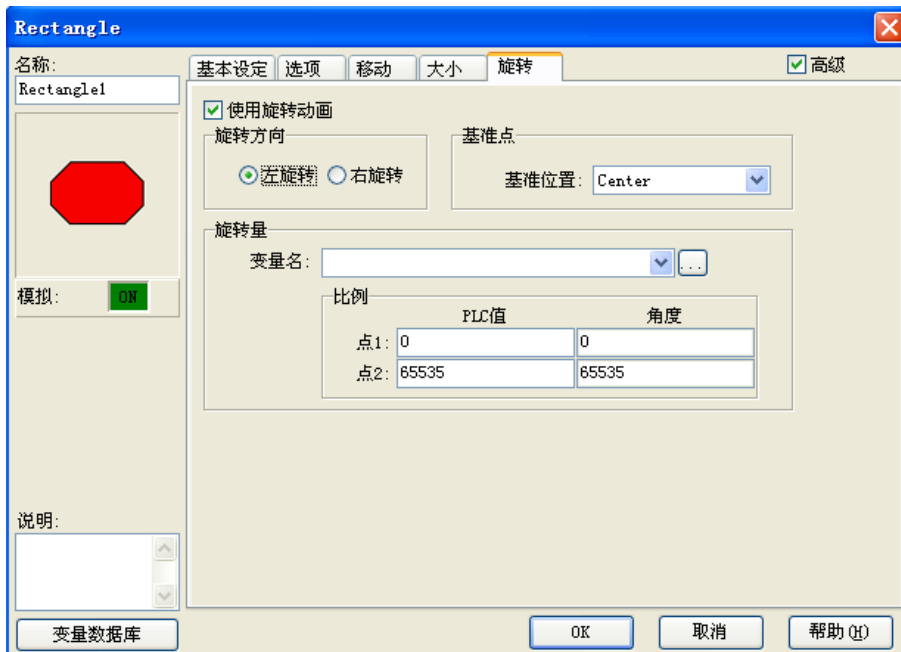

No.	属性	说明
1	使用旋转动画	激活旋转动画功能
2	左旋转	顺时针旋转方向
3	右旋转	逆时针旋转方向
4	基准点位置	部品旋转时相对位置不动的基准点
5	变量名	对应旋转度的变量名
6	PLC 值	对应旋转角度大小点 1 点 2 值的 PLC 变量值
7	伸展动画大小	对应 PLC 值点 1 点 2 值的旋转角度大小值

(3) 圆 (C)

- ① 选择菜单 对象> 图形> 圆，鼠标指针移动到工作区，这时指针变为一个“+”，根据需要在工作区中画出圆。
- ② 在对象列表窗口中按对象标签，在 Shape 组中双击“圆”对象。
- ③ 在对象列表窗口中按对象标签，在 Shape 组中单击“圆”对象，在部品列表中选择需要的圆并拖曳到工作区中。

圆部品列表

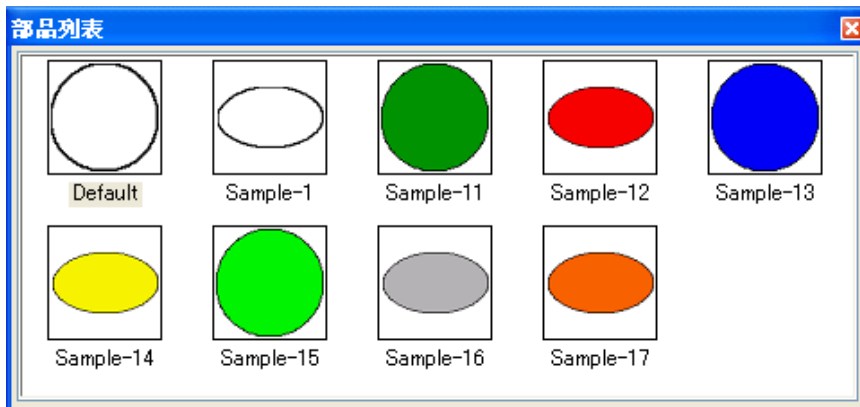

属性说明

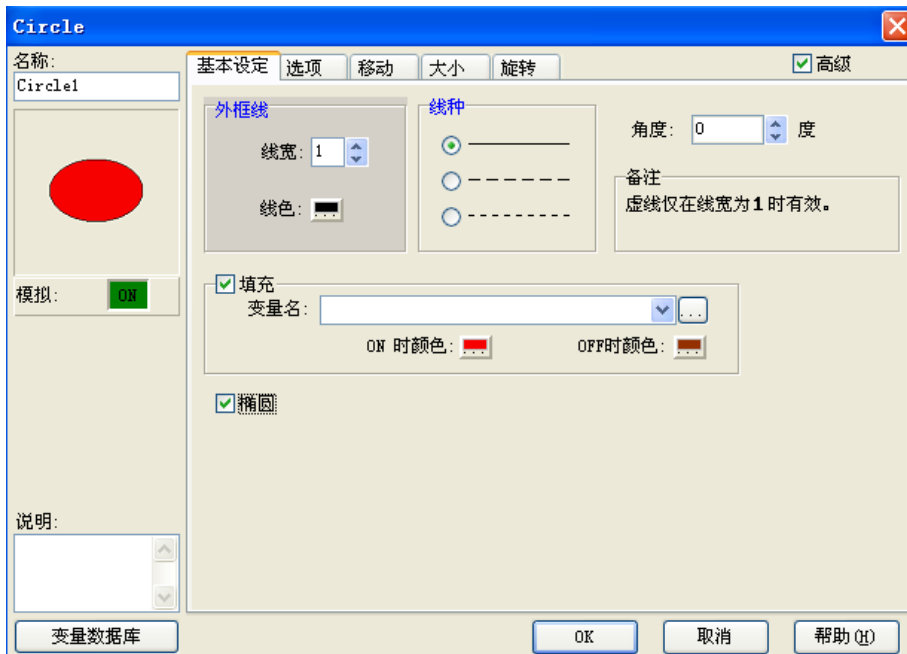

[基本设定]

No.	属性	说明
1	高级	高级功能开关
2	名称	自定义部品名称
3	线宽	调整线条宽度
4	线色	改变线条的显示颜色（128 色可选）
5	线种	改变线条的外观种类（3 种可选）
6	角度	放置部品时的倾斜角度
7	变量名	对应变量的名称
8	ON 时填充色	更改对应变量 ON 时的部品显示的颜色
9	OFF 时填充色	更改对应变量 OFF 时的部品显示的颜色
10	椭圆	选择椭圆外形
11	模拟	模拟显示当前设定的效果
12	说明	自定义部品说明
13	变量数据库	打开变量数据库

[选项]

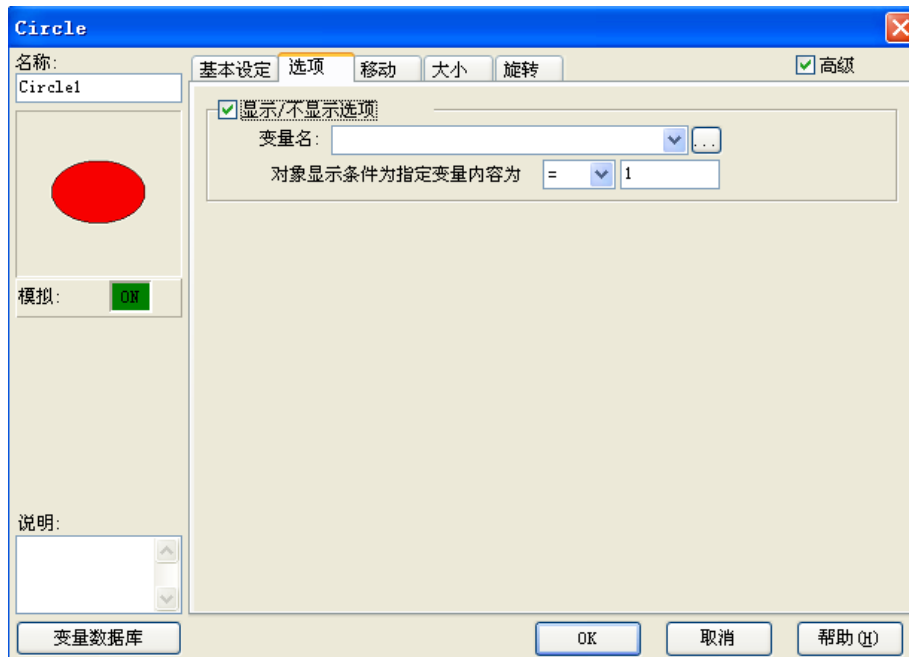

No.	属性	说明
1	显示/不显示选项	可以根据对应变量的值来决定部品的显示/不显示

[移动]

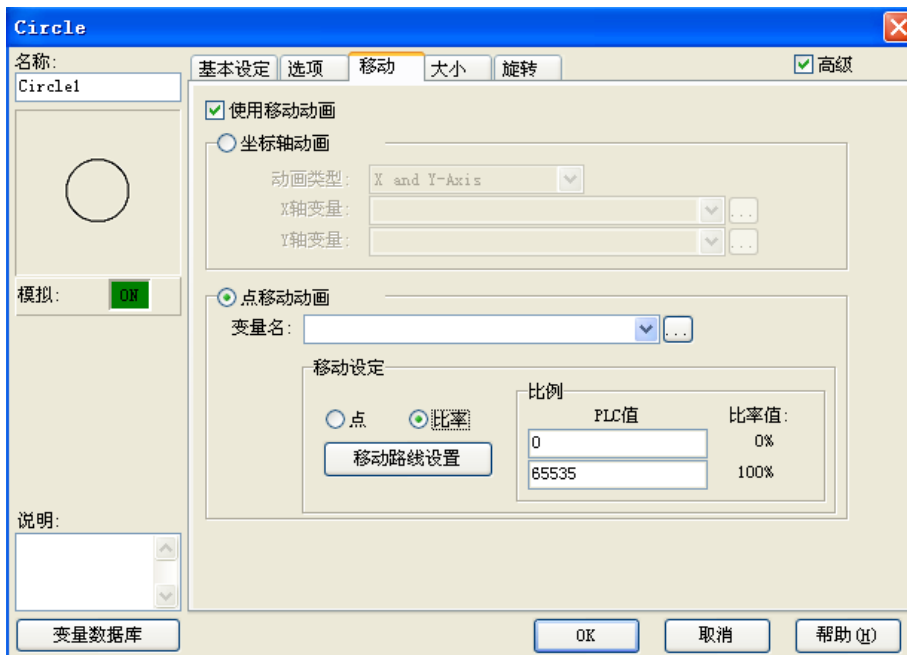

No.	属性	说明
1	使用移动动画	激活移动动画功能
2	坐标轴动画	根据 XY 轴坐标制作移动动画
3	动画类型	有 X 轴移动、Y 轴移动、XY 轴移动 3 种可选
4	X 轴变量	对应 X 轴移动量的变量名
5	Y 轴变量	对应 Y 轴移动量的变量名
6	点移动动画	根据预设的路径制作移动动画
7	变量名	对应移动量的变量名
8	点	以点阵为单位移动
9	比率	以比率为单位移动
10	PLC 值	对应比率值 0 和 100% 的变量值
11	移动路径设置	在画面上设置自定义移动路径

[大小]

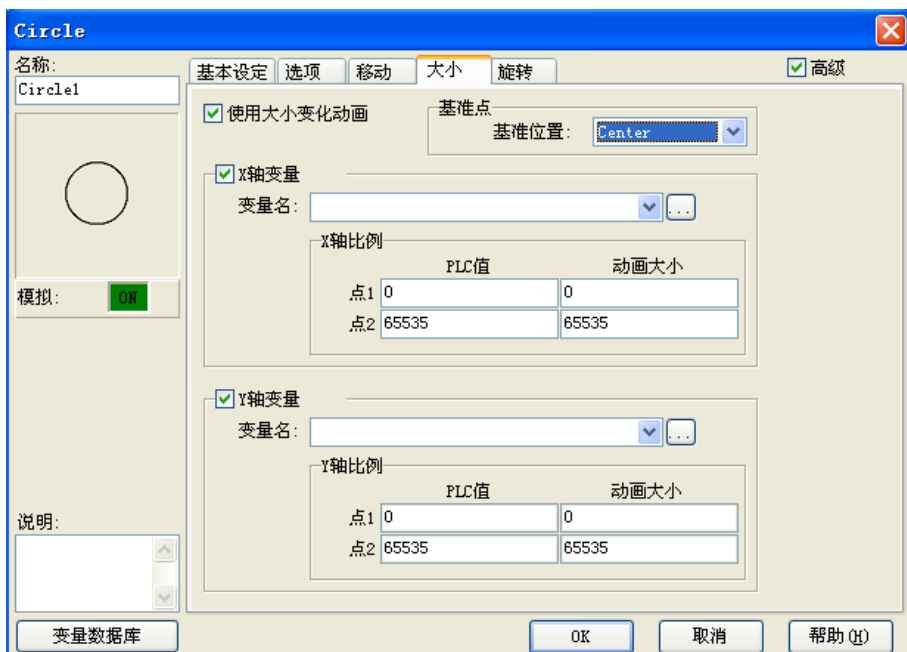

No.	属性	说明
1	使用大小变化动画	激活大小变化动画功能
2	基准位置	部品伸展时相对位置不动的基准点
3	X 轴变量	开启 X 轴向的放缩动画
4	Y 轴变量	开启 Y 轴向的放缩动画
5	变量名	对应放大量的变量名
6	PLC 值	对应伸展动画大小点 1 点 2 值的 PLC 变量值
7	伸展动画大小	对应 PLC 值点 1 点 2 值的伸展动画大小值(以像素为单位)

[旋转]

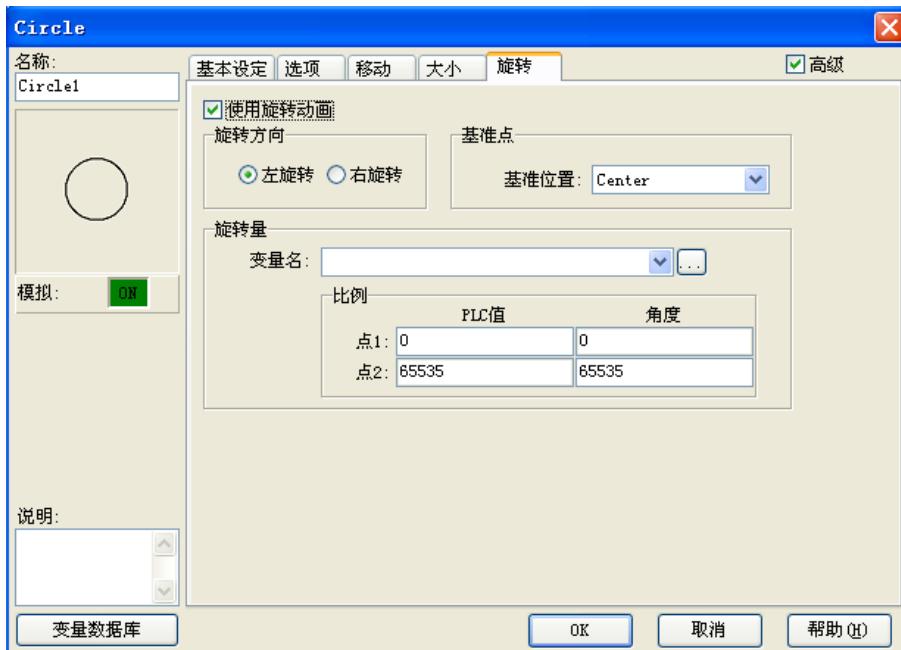

No.	属性	说明
1	使用旋转动画	激活旋转动画功能
2	左旋转	顺时针旋转方向
3	右旋转	逆时针旋转方向
4	基准点位置	部品旋转时相对位置不动的基准点
5	变量名	对应旋转度的变量名
6	PLC 值	对应旋转角度大小点 1 点 2 值的 PLC 变量值
7	伸展动画大小	对应 PLC 值点 1 点 2 值的旋转角度大小值

(4) 三角形 (T)

- ① 选择菜单 对象> 图形> 三角形，鼠标指针移动到工作区，这时指针变为一个“+”，根据需要在工作区中画出三角形。
- ② 在对象列表窗口中按对象标签，在 Shape 组中双击“三角形”对象。
- ③ 在对象列表窗口中按对象标签，在 Shape 组中单击“三角形”对象，在部品列表中选择需要的三角形并拖曳到工作区中。

三角形部品列表

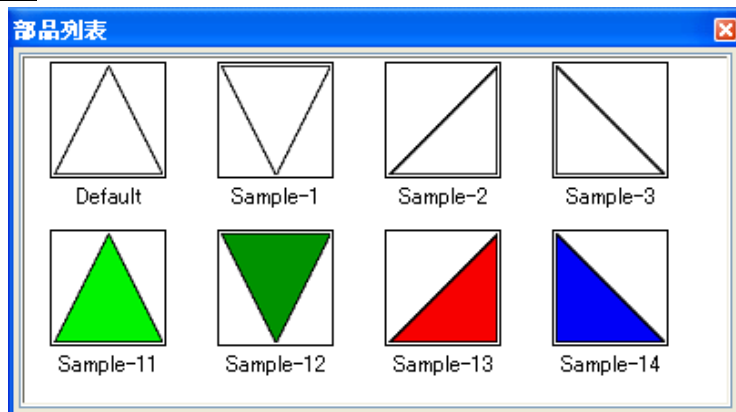

属性说明

[基本设定]

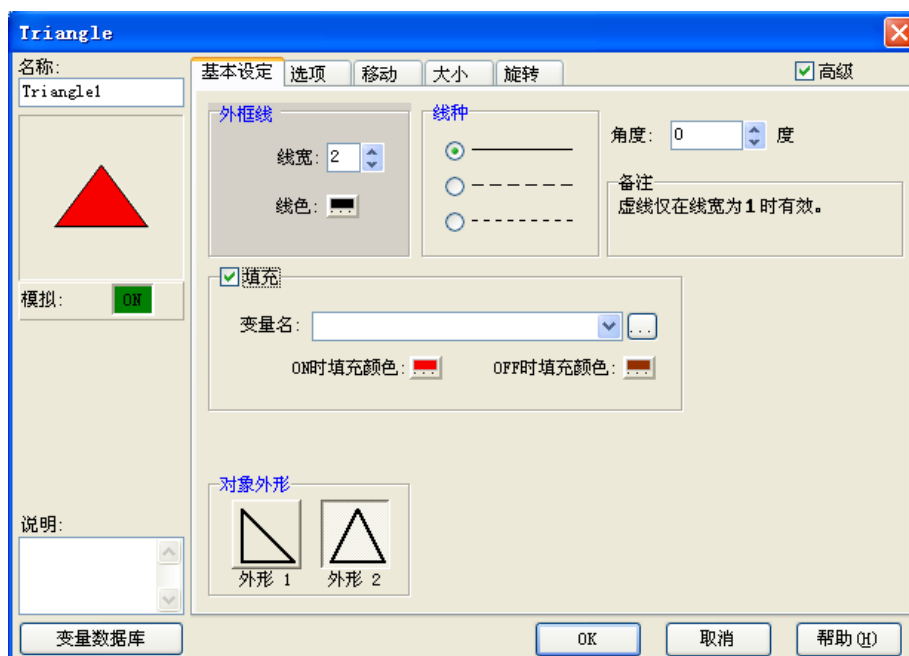

No.	属性	说明
1	高级	高级功能开关
2	名称	自定义部品名称
3	线宽	调整线条宽度
4	线色	改变线条的显示颜色 (128 色可选)
4	线种	改变线条的外观种类 (3 种可选)
5	角度	放置部品时的倾斜角度
7	变量名	对应变量的名称
8	ON 时填充色	更改对应变量 ON 时的部品显示的颜色
9	OFF 时填充色	更改对应变量 OFF 时的部品显示的颜色
10	对象外形	选择外形(2 种可选)
11	模拟	模拟显示当前设定的效果
12	说明	自定义部品说明
13	变量数据库	打开变量数据库

[选项]

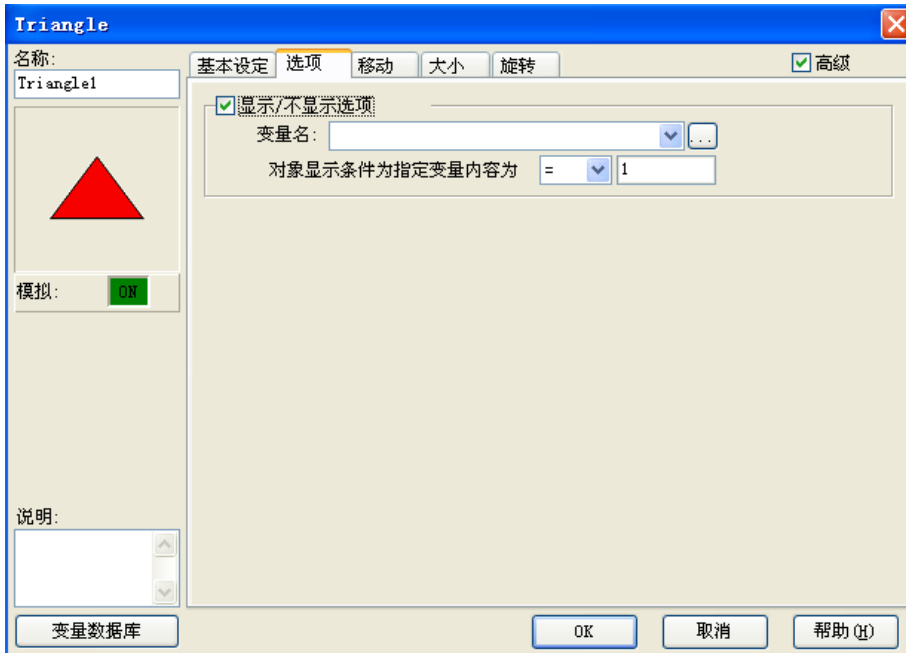

序号	属性	说明
1	显示/不显示选项	可以根据对应变量的值来决定部品的显示/不显示

[移动]

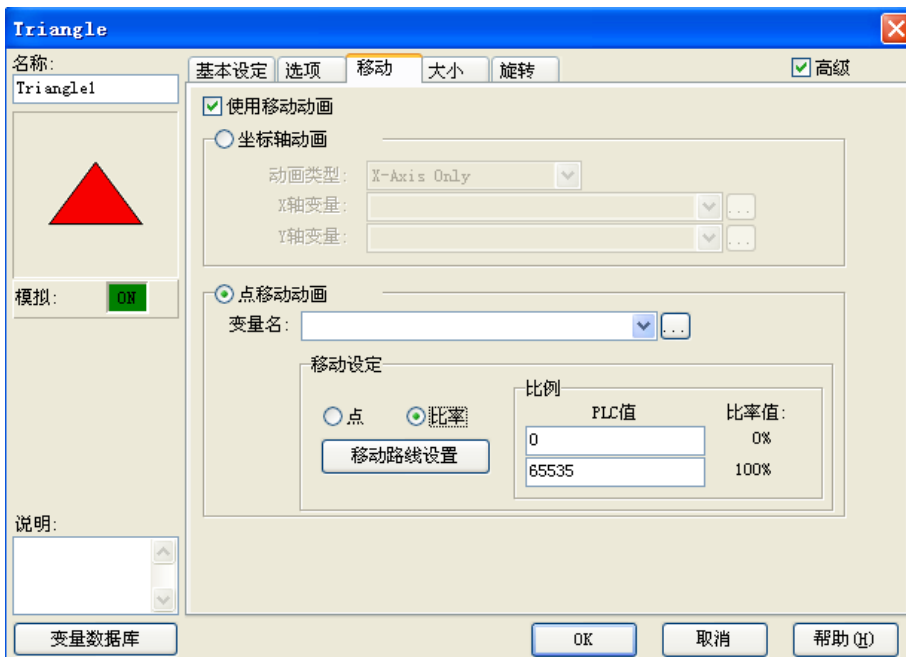

No.	属性	说明
1	使用移动动画	激活移动动画功能
2	坐标轴动画	根据 XY 轴坐标制作移动动画
3	动画类型	有 X 轴移动、Y 轴移动、XY 轴移动 3 种可选
4	X 轴变量	对应 X 轴移动量的变量名
5	Y 轴变量	对应 Y 轴移动量的变量名
6	点移动动画	根据预设的路径制作移动动画
7	变量名	对应移动量的变量名
8	点	以点阵为单位移动
9	比率	以比率为单位移动
10	PLC 值	对应比率值 0 和 100% 的变量值
11	移动路径设置	在画面上设置自定义移动路径

[大小]

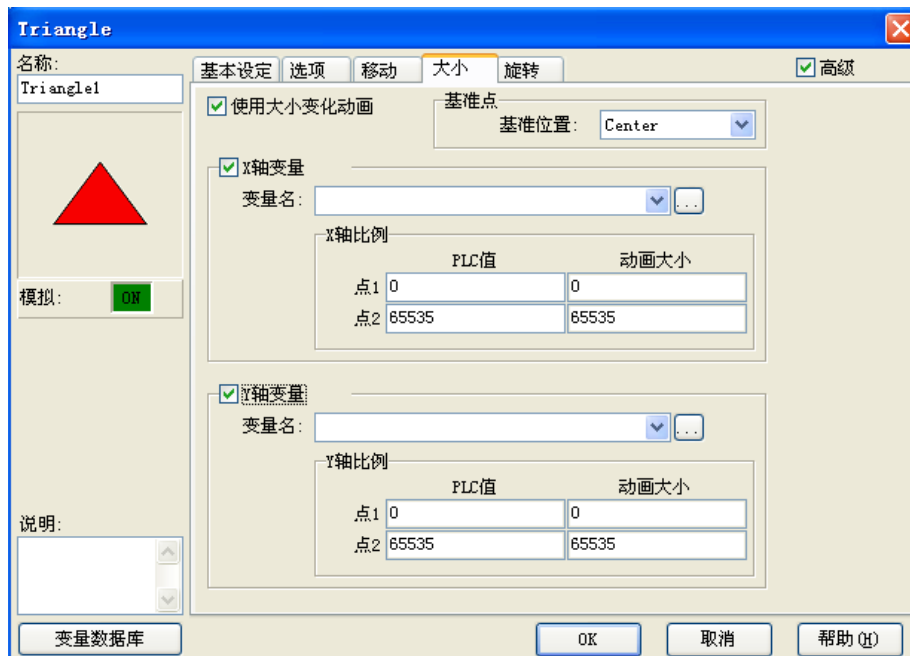

No.	属性	说明
1	使用大小变化动画	激活大小变化动画功能
2	基准位置	部品伸展时相对位置不动的基准点
3	X 轴变量	开启 X 轴向的放缩动画
4	Y 轴变量	开启 Y 轴向的放缩动画
5	变量名	对应放大量的变量名
6	PLC 值	对应伸展动画大小点 1 点 2 值的 PLC 变量值
7	伸展动画大小	对应 PLC 值点 1 点 2 值的伸展动画大小值(以像素为单位)

[旋转]

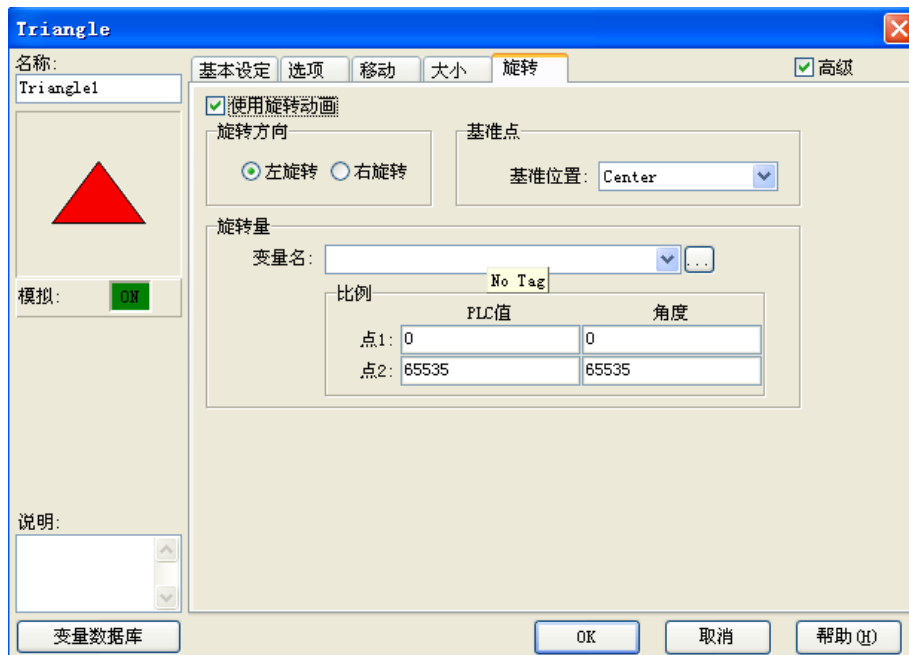

No.	属性	说明
1	使用大小变化动画	激活大小变化动画功能
2	基准位置	部品伸展时相对位置不动的基准点
3	X 轴变量	开启 X 轴向的放缩动画
4	Y 轴变量	开启 Y 轴向的放缩动画
5	变量名	对应放大量的变量名
6	PLC 值	对应伸展动画大小点 1 点 2 值的 PLC 变量值
7	伸展动画大小	对应 PLC 值点 1 点 2 值的伸展动画大小值(以像素为单位)

(5) 框体 (F)

- ① 选择菜单 对象> 图形> 框体, 鼠标指针移动到工作区, 这时指针变为一个“+”, 根据需要在工作区中画出框体。
- ② 在对象列表窗口中按对象标签, 在 Shape 组中双击“框体”对象。
- ③ 在对象列表窗口中按对象标签, 在 Shape 组中单击“框体”对象, 在部品列表中选择需要的框体并拖曳到工作区中。

框体部品列表

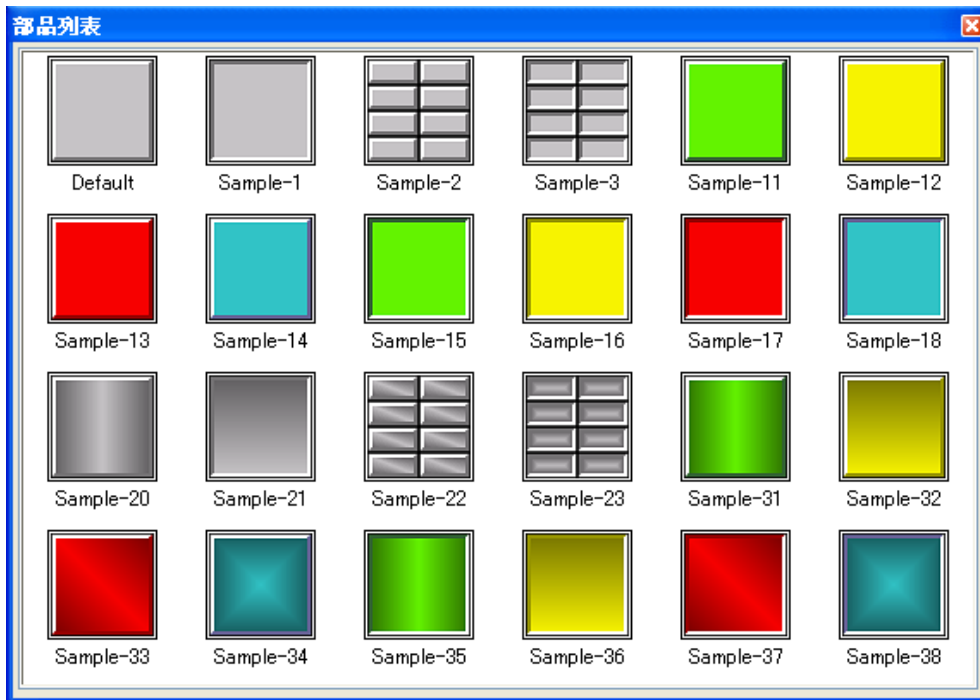

属性说明

[基本设定]

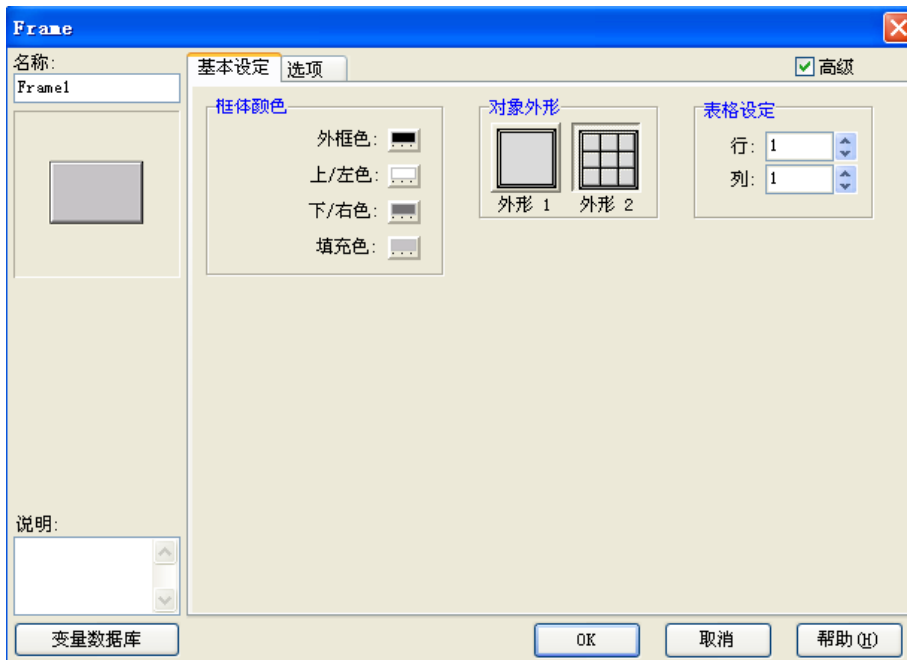

No.	属性	说明
1	高级	高级功能开关
2	名称	自定义部品名称
3	外框色	改变外框的显示颜色
4	上/左色	改变外框上/左线条的显示颜色（128 色可选）
4	下/右色	改变外框下/右线条的显示颜色（128 色可选）
10	对象外形	选择外形(2 种可选)
11	表格设定	设定行数和列数
12	说明	自定义部品说明
13	变量数据库	打开变量数据库

[选项]

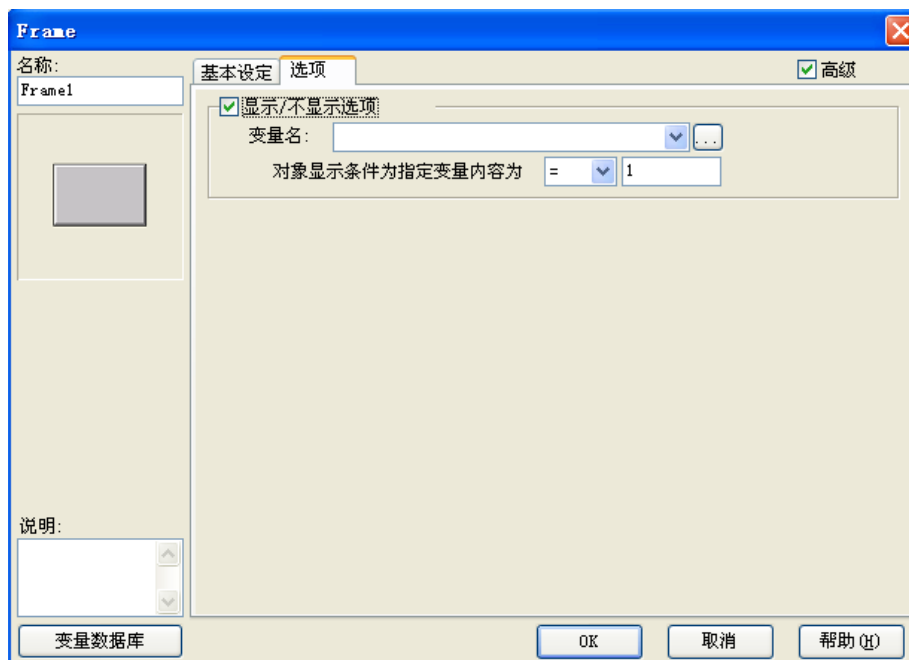

No.	属性	说明
1	显示/不显示选项	可以根据对应变量的值来决定部品的显示/不显示

2. 按钮 (B)

(1) 按钮 (P)

- ① 选择菜单 对象> 按钮> 按钮，鼠标指针移动到工作区，这时指针变为一个“+”，根据需要在工作区中画出按钮。
- ② 在对象列表窗口中按对象标签，在 Button 组中双击“按钮”对象。
- ③ 在对象列表窗口中按对象标签，在 Button 组中单击“按钮”对象，在部品列表中选择需要的按钮并拖曳到工作区中。

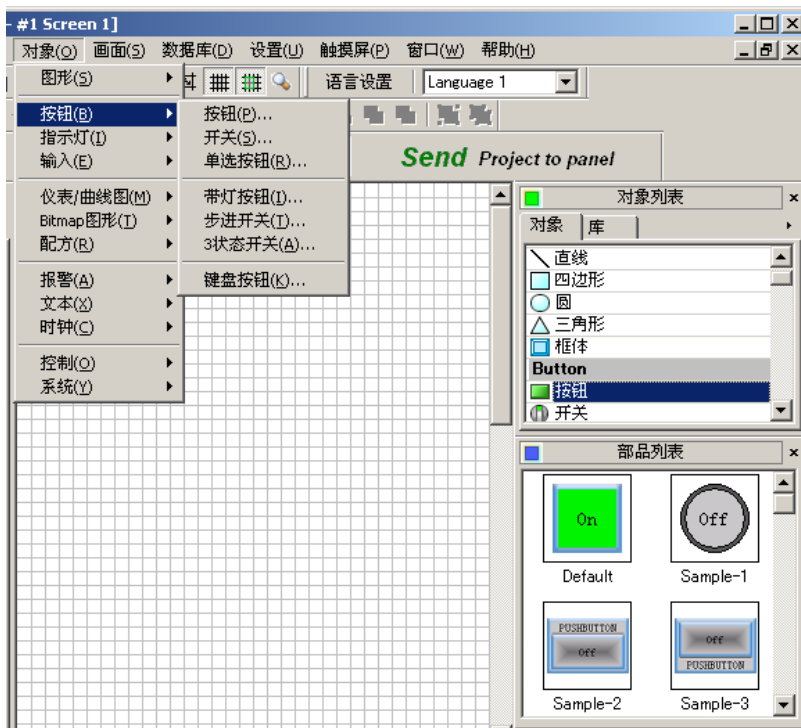

按钮部品列表



属性说明
[基本设定]

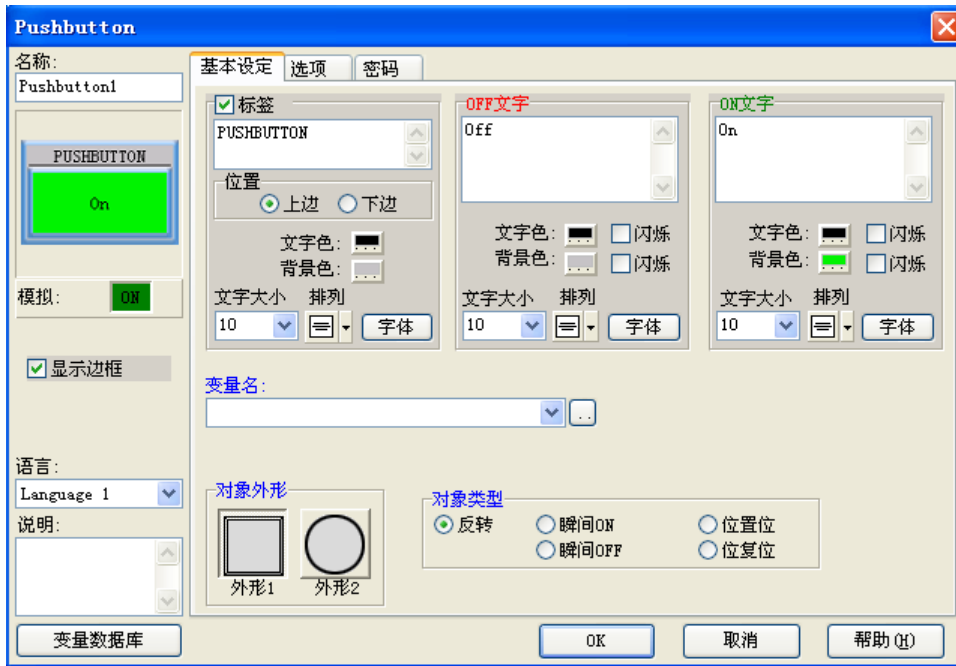

No.	属性		说明
1	名称		自定义部品名称
2	模拟		模拟显示当前设定的效果
3	显示边框		显示部品的边框
4	语言		切换部品的当前语言设定
5	说明		自定义部品说明
6	标签	位置	标签的显示位置（顶端，底端）
		文字色	更改对应标签文字的显示颜色,背景色.文字大小,排列方式(居中,靠左,靠右)和字体。
		背景色	
		文字大小	
		排列	
字体			
7	ON文字	文字色	更改对应变量的 ON 时的文字的显示颜色,背景色.文字大小,排列方式(居中,靠左,靠右)和字体,以及闪烁与否。
		背景色	
		文字大小	
		排列	
		字体	
8	OFF文字	文字色	更改对应变量的 OFF 时的文字的显示颜色,背景色.文字大小,排列方式(居中,靠左,靠右)和字体,以及闪烁与否。
		背景色	
		文字大小	
		排列	
		字体	
9	变量名		设定对应变量的
10	对象外形		选择外形（2种可选）

11	对象类型	反转	按动按钮使对应变量在 ON/OFF 两个状态之间切换
		瞬间 ON	按动按钮使对应变量进入 ON 状态一次后自动复位
		瞬间 OFF	按动按钮使对应变量进入 OFF 状态一次后自动复位
		位置位	按动按钮使对应变量进入 ON 状态并锁定
		位复位	按动按钮使对应变量进入 OFF 状态并锁定
12	变量数据库		打开变量数据库

[选项]

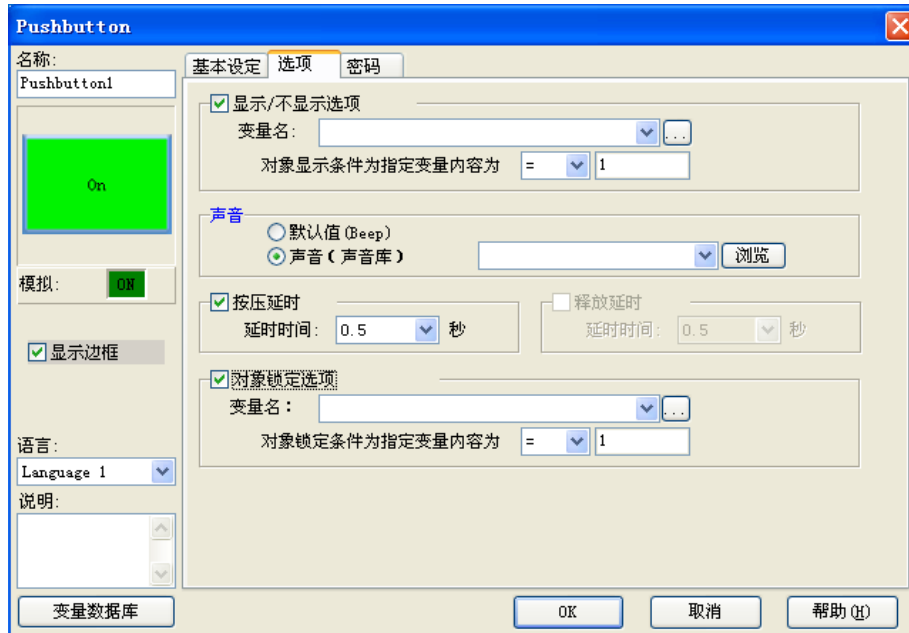

No.	属性		说明
1	显示/不显示选项		可以根据对应变量的值来决定部品的显示/不显示
2	声音	默认值	选择效果音为默认蜂鸣器的“BEEP”声
		声音	导入外部 WAV 文件作为效果音
3	按压延时		按钮被按压后延迟一段指定的时间（延时时间）才起作用
4	对象锁定选项		当指定变量符合预设条件时锁定本按钮部品

[密码]

No.	属性	说明
1	密码选项	开启密码功能
2	主密码	将所有的密码组设定为有效
3	密码组	设定当前有效的密码组
4	密码设定	设定密码组名称和预设密码

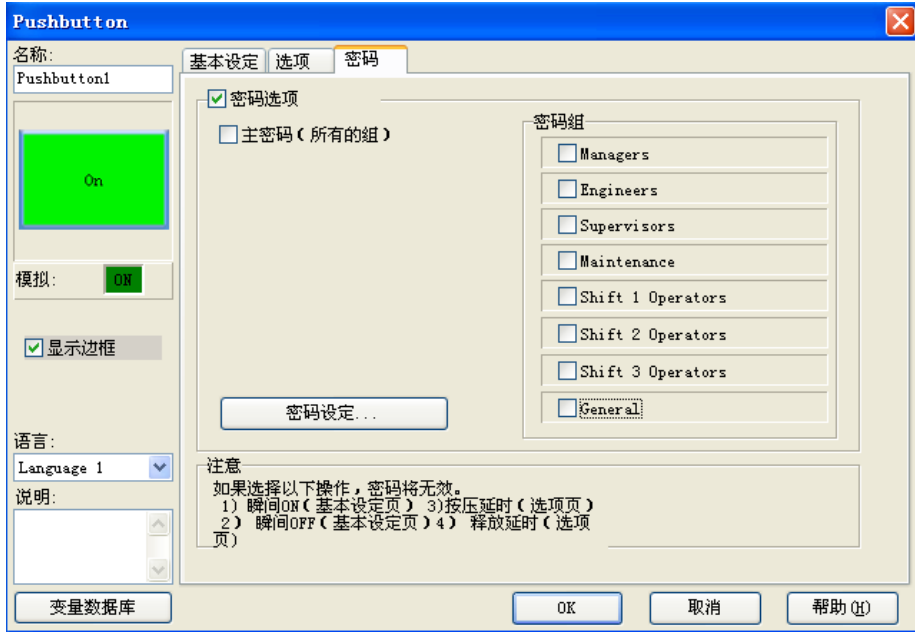

(2) 按钮 2

- ① 选择菜单 对象 > 按钮 > 按钮 2, 鼠标指针移动到工作区, 这时指针变为一个“+”, 根据需要在工作区中画出按钮。

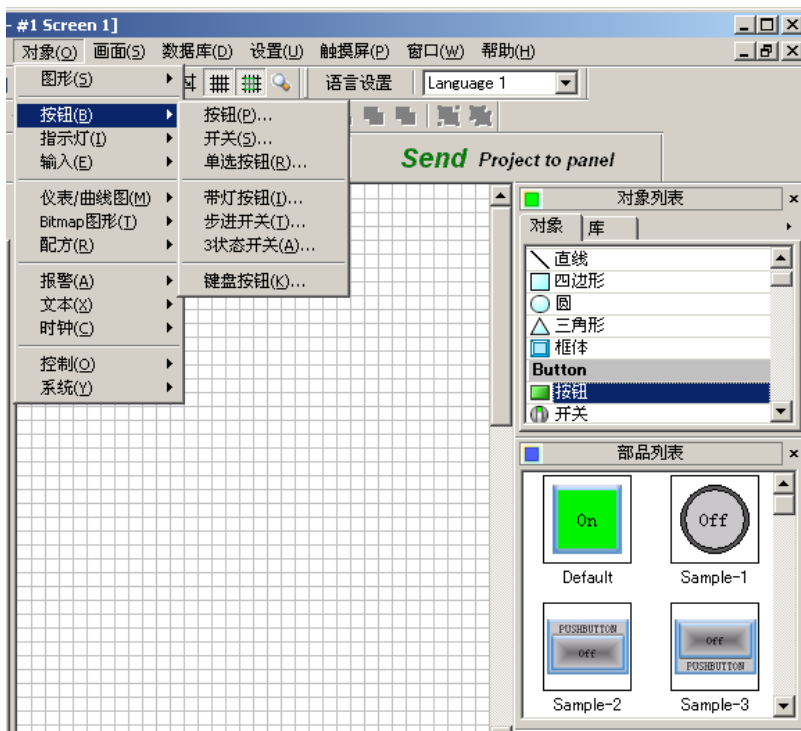

属性说明
[基本设定]

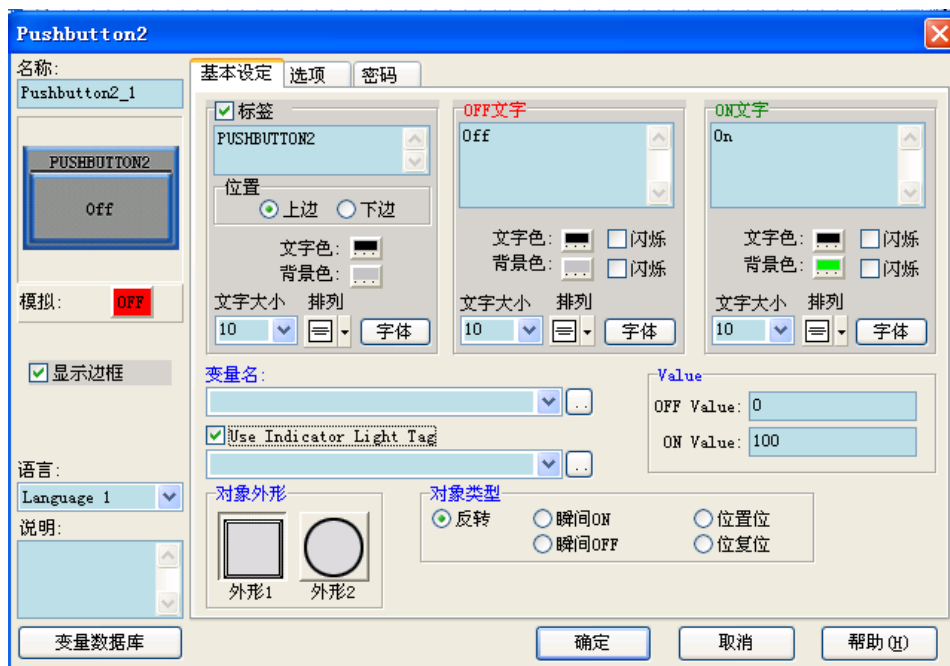

No.	属性		说明
1	名称		自定义部品名称
2	模拟		模拟显示当前设定的效果
3	显示边框		显示部品的边框
4	语言		切换部品的当前语言设定
5	说明		自定义部品说明
6	标签	位置	标签的显示位置（顶端，底端）
		文字色	更改对应标签文字的显示颜色,背景色.文字大小,排列方式(居中,靠左,靠右)和字体。
		背景色	
		文字大小	
		排列	
字体			
7	ON文字	文字色	更改对应变量的 ON 时的文字的显示颜色,背景色.文字大小,排列方式(居中,靠左,靠右)和字体,以及闪烁与否。
		背景色	
		文字大小	
		排列	
		字体	
8	OFF文字	文字色	更改对应变量的 OFF 时的文字的显示颜色,背景色.文字大小,排列方式(居中,靠左,靠右)和字体,以及闪烁与否。
		背景色	
		文字大小	
		排列	
		字体	
9	变量名		设定对应变量的
10	指示灯变量		设定对应指示灯变量

11	数值	设定 ON/OFF 状态时对变量的赋值	
12	对象外形	选择外形（2 种可选）	
13	对象类型	反转	按动按钮使对应变量的 ON/OFF 两个状态之间切换
		瞬间 ON	按动按钮使对应变量的 ON 状态一次后自动复位
		瞬间 OFF	按动按钮使对应变量的 OFF 状态一次后自动置位
		位置位	按动按钮使对应变量的 ON 状态并锁定
		位复位	按动按钮使对应变量的 OFF 状态并锁定
14	变量数据库	打开变量数据库	

[选项]

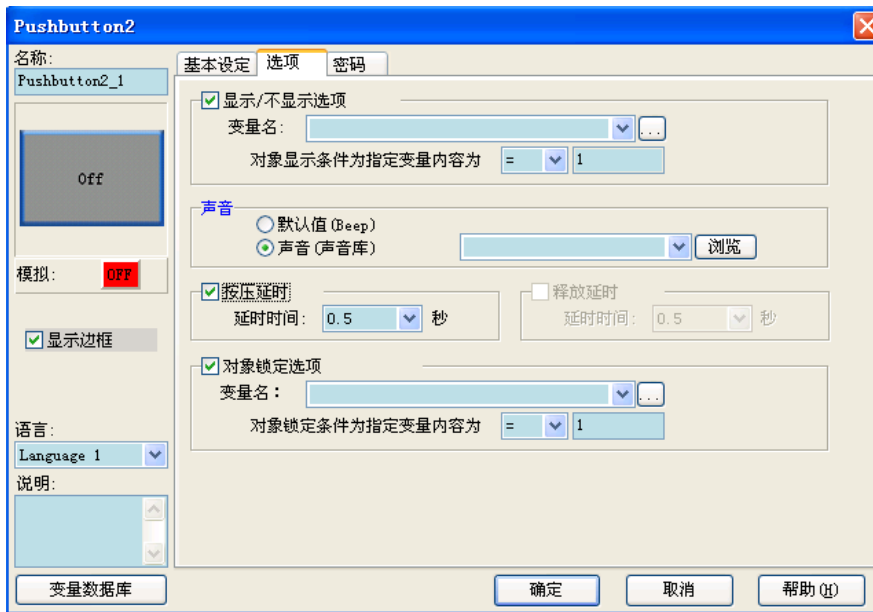

No.	属性	说明	
1	显示/不显示选项	可以根据对应变量的值来决定部品的显示/不显示	
2	声音	默认值	选择效果音为默认蜂鸣器的“BEEP”声
	声音	声音	导入外部 WAV 文件作为效果音
3	按压延时	按钮被按压后延迟一段指定的时间（延时时间）才起作用	
4	对象锁定选项	当指定变量符合预设条件时锁定本按钮部品	

[密码]

No.	属性	说明
1	密码选项	开启密码功能
2	主密码	将所有的密码组设定为有效
3	密码组	设定当前有效的密码组
4	密码设定	设定密码组名称和预设密码

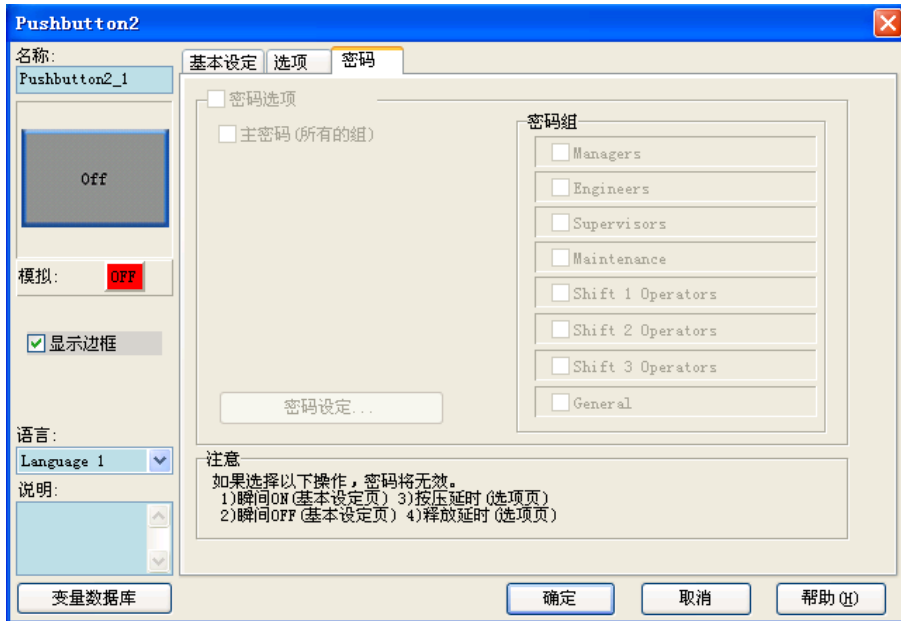

(3) 开关

- ① 选择菜单 对象> 按钮> 开关，鼠标指针移动到工作区，这时指针变为一个“+”，根据需要在工作区中画出开关。
- ② 在对象列表窗口中按对象标签，在 Button 组中双击“开关”对象。
- ③ 在对象列表窗口中按对象标签，在 Button 组中单击“开关”对象，在部品列表中选择需要的开关并拖曳到工作区中。

开关部品列表

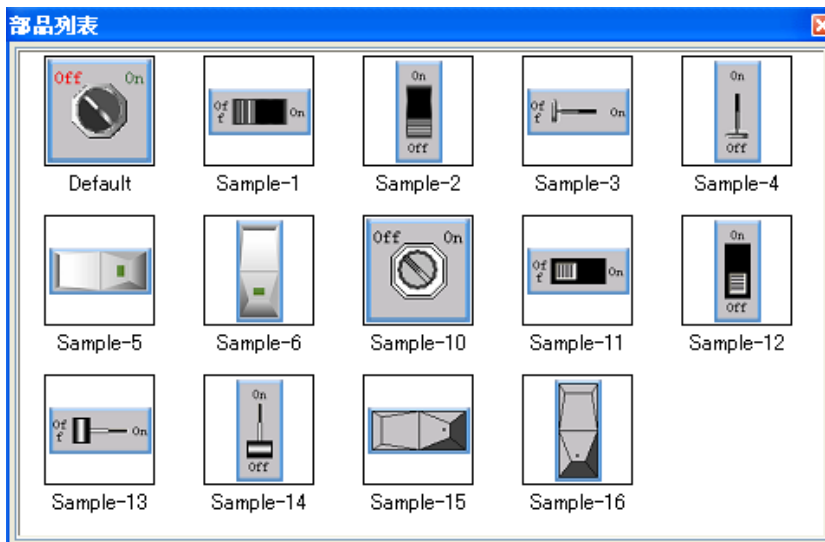

属性说明

[基本设定]



No.	属性		说明
1	名称		自定义部品名称
2	模拟		模拟显示当前设定的效果
3	显示边框		显示部品的边框
4	语言		切换部品的当前语言设定
5	说明		自定义部品说明
6	标签	位置	标签的显示位置（顶端，底端）
		文字色	更改对应标签文字的显示颜色,背景色.文字大小,排列方式(居中,靠左,靠右)和字体。
		背景色	
		文字大小	
		排列	
字体			
7	ON文字	文字色	更改对应变量的 ON 时的文字的显示颜色,背景色.文字大小,排列方式(居中,靠左,靠右)和字体,以及闪烁与否。
		背景色	
		文字大小	
		排列	
		字体	
8	OFF文字	文字色	更改对应变量的 OFF 时的文字的显示颜色,背景色.文字大小,排列方式(居中,靠左,靠右)和字体,以及闪烁与否。
		背景色	
		文字大小	
		排列	
		字体	
9	变量名		设定对应变量的
10	对象外形		选择外形（7种可选）

11	对象类型	反转	按动按钮使对应变量在 ON/OFF 两个状态之间切换
		瞬间 ON	按动按钮使对应变量进入 ON 状态一次后自动复位
		瞬间 OFF	按动按钮使对应变量进入 OFF 状态一次后自动置位
		位置位	按动按钮使对应变量进入 ON 状态并锁定
		位复位	按动按钮使对应变量进入 OFF 状态并锁定
12	背景色	部品显示底色	
13	变量数据库	打开变量数据库	

[选项]

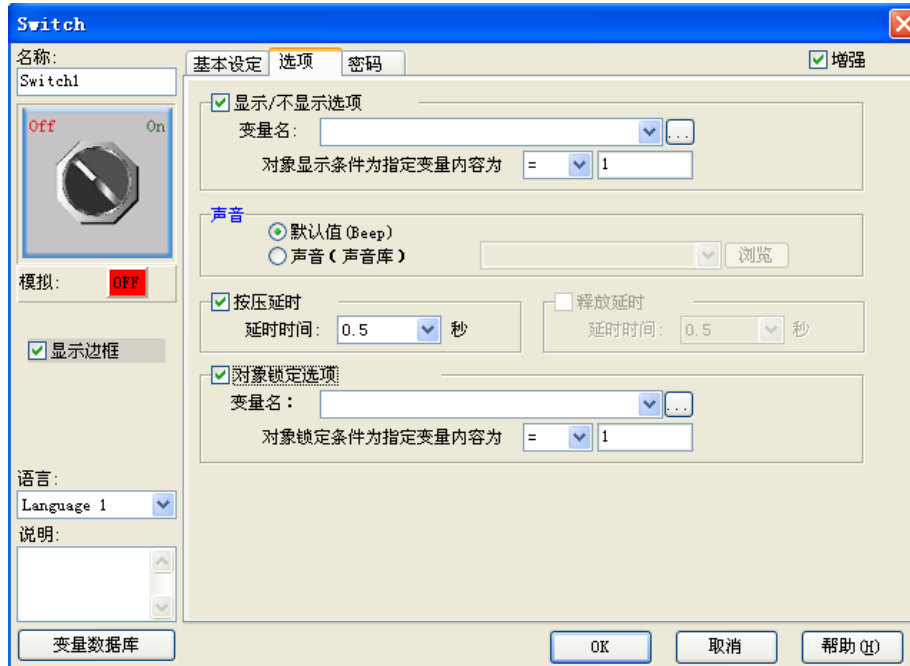

No.	属性	说明	
1	显示/不显示选项	可以根据对应变量的值来决定部品的显示/不显示	
2	声音	默认值	选择效果音为默认蜂鸣器的“BEEP”声
		声音	导入外部 WAV 文件作为效果音
3	按压延时	按钮被按压后延迟一段指定的时间（延时时间）才起作用	
4	对象锁定选项	当指定变量符合预设条件时锁定本按钮部品	

[密码]

No.	属性	说明
1	密码选项	开启密码功能
2	主密码	将所有的密码组设定为有效
3	密码组	设定当前有效的密码组
4	密码设定	设定密码组名称和预设密码

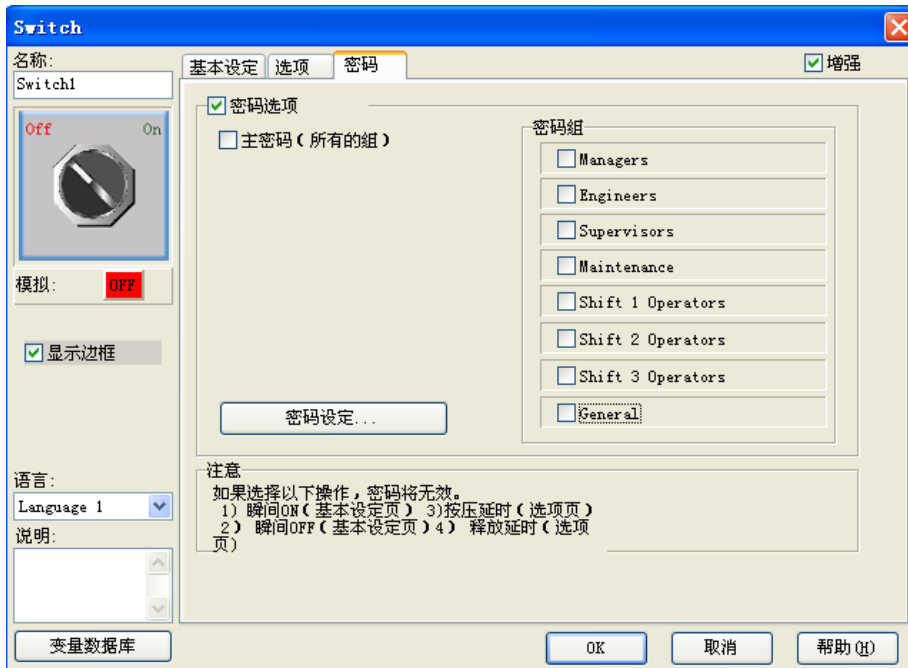

(4) 单选按钮 (R)

- ① 选择菜单 对象> 按钮> 单选按钮，鼠标指针移动到工作区，这时指针变为一个“+”，根据需要在工作区中画出单选按钮。
- ② 在对象列表窗口中按对象标签，在 Button 组中双击“单选按钮”对象。
- ③ 在对象列表窗口中按对象标签，在 Button 组中单击“单选按钮”对象，在部品列表中选择合适的单选按钮并拖曳到工作区中。

单选按钮部品列表

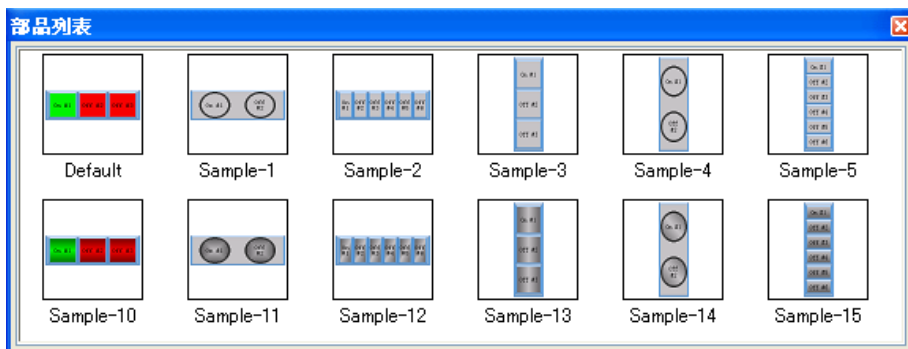

属性说明

[基本设定]

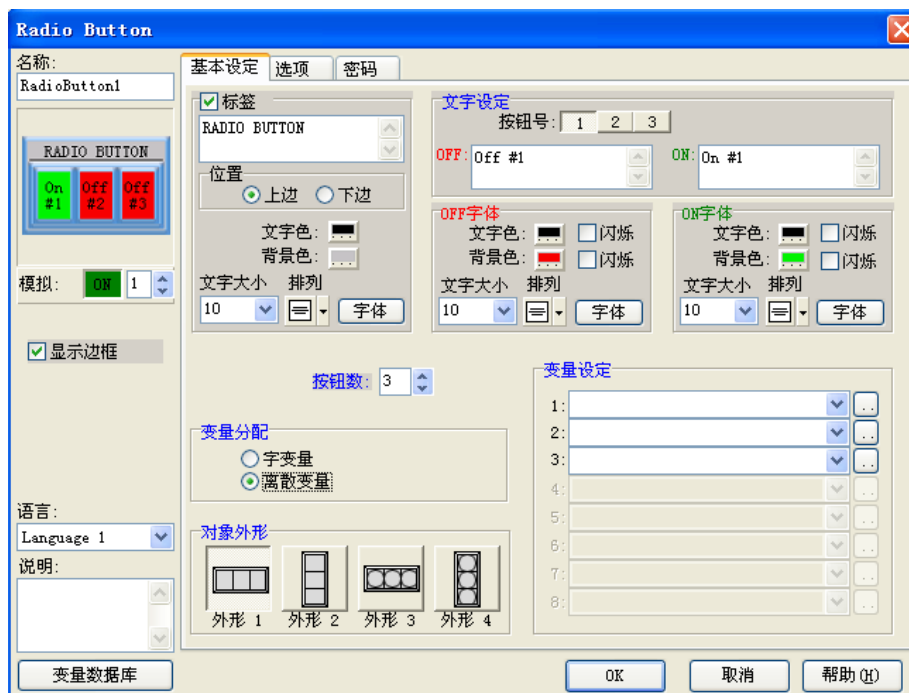

No.	属性		说明
1	名称		自定义部品名称
2	模拟		模拟显示当前设定的效果
3	显示边框		显示部品的边框
4	语言		切换部品的当前语言设定
5	说明		自定义部品说明
6	标签	位置	标签的显示位置（顶端，底端）
		文字色	更改对应标签文字的显示颜色,背景色.文字大小,排列方式(居中,靠左,靠右)和字体。
		背景色	
		文字大小	
		排列	
字体			
7	ON 文字	文字色	更改对应变量 ON 时的文字的显示颜色,背景色.文字大小,排列方式(居中,靠左,靠右)和字体,以及闪烁与否。
		背景色	
		文字大小	
		排列	
		字体	
8	OFF 文字	文字色	更改对应变量 OFF 时的文字的显示颜色,背景色.文字大小,排列方式(居中,靠左,靠右)和字体,以及闪烁与否。
		背景色	
		文字大小	
		排列	
		字体	
9	按钮号		选择按钮号对各个按钮的文字显示依次进行设定

10	按钮数	设定按钮的数量（1~8）	
11	变量分配	设定变量的分配方式（字变量或者多个离散型变量）	
12	变量设定	设定对应变量	
13	对象外形	选择外形（4种可选）	
14	对象类型	反转	按动按钮使对应变量在 ON/OFF 两个状态之间切换
		瞬间 ON	按动按钮使对应变量进入 ON 状态一次后自动复位
		瞬间 OFF	按动按钮使对应变量进入 OFF 状态一次后自动置位
		位置位	按动按钮使对应变量进入 ON 状态并锁定
		位复位	按动按钮使对应变量进入 OFF 状态并锁定
15	变量数据库	打开变量数据库	

[选项]

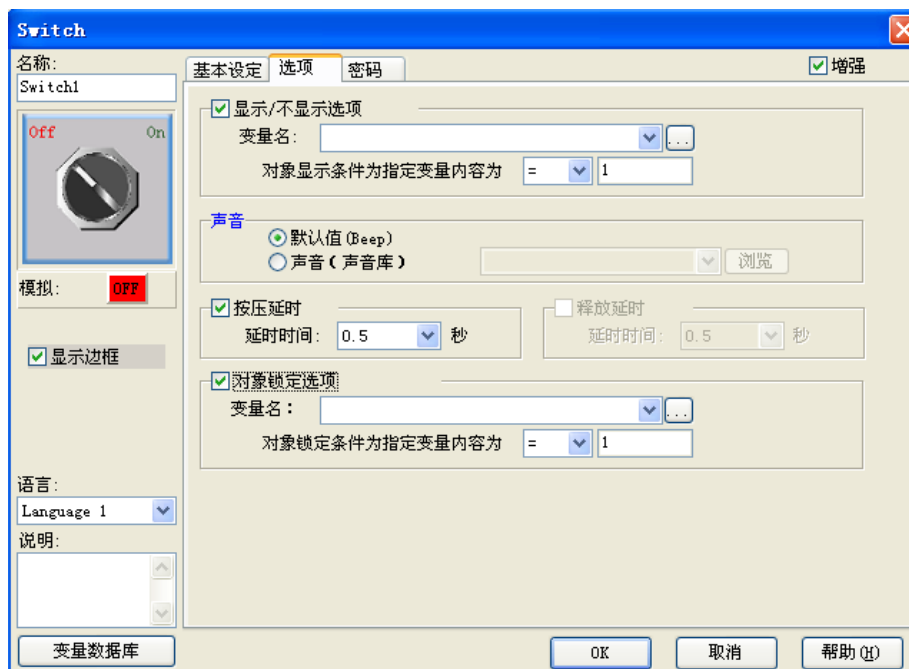

No.	属性	说明	
1	显示/不显示选项	可以根据对应变量的值来决定部品的显示/不显示	
2	声音	默认值	选择效果音为默认蜂鸣器的“BEEP”声
		声音	导入外部 WAV 文件作为效果音
3	按压延时	按钮被按压后延迟一段指定的时间（延时时间）才起作用	
4	对象锁定选项	当指定变量符合预设条件时锁定本按钮部品	

[密码]

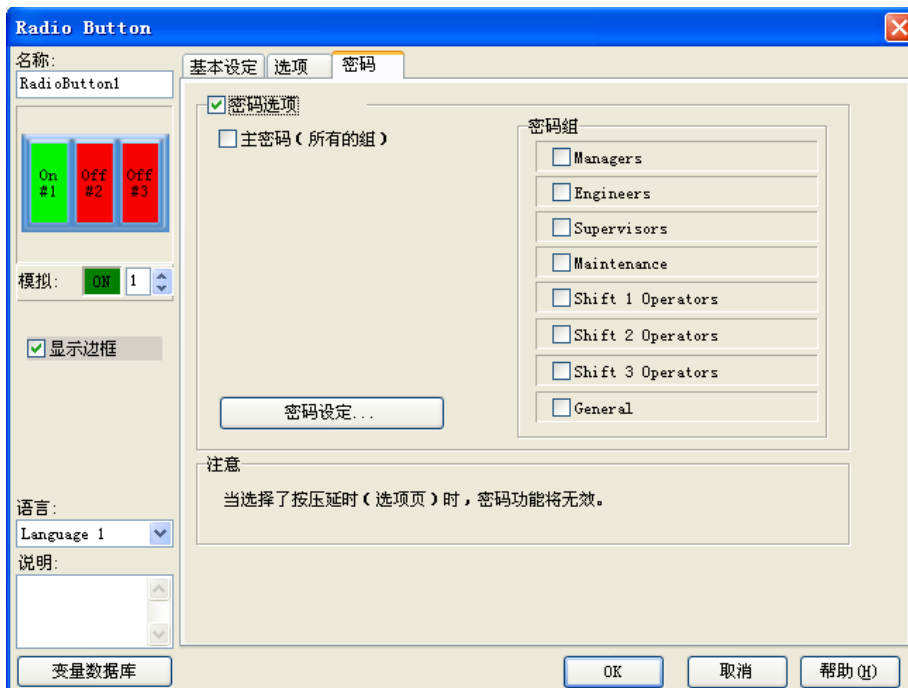

No.	属性	说明
1	密码选项	开启密码功能
2	主密码	将所有的密码组设定为有效
3	密码组	设定当前有效的密码组
4	密码设定	设定密码组名称和预设密码

(5) 带灯按钮 (I)

- ① 选择菜单 对象 > 按钮 > 带灯按钮，鼠标指针移动到工作区，这时指针变为一个“+”，根据需要在工作区中画出带灯按钮。
- ② 在对象列表窗口中按对象标签，在 Button 组中双击“带灯按钮”对象。
- ③ 在对象列表窗口中按对象标签，在 Button 组中单击“带灯按钮”对象，在部品列表中选择需要的带灯按钮并拖曳到工作区中。

带灯按钮部品列表



属性说明

[基本设定]

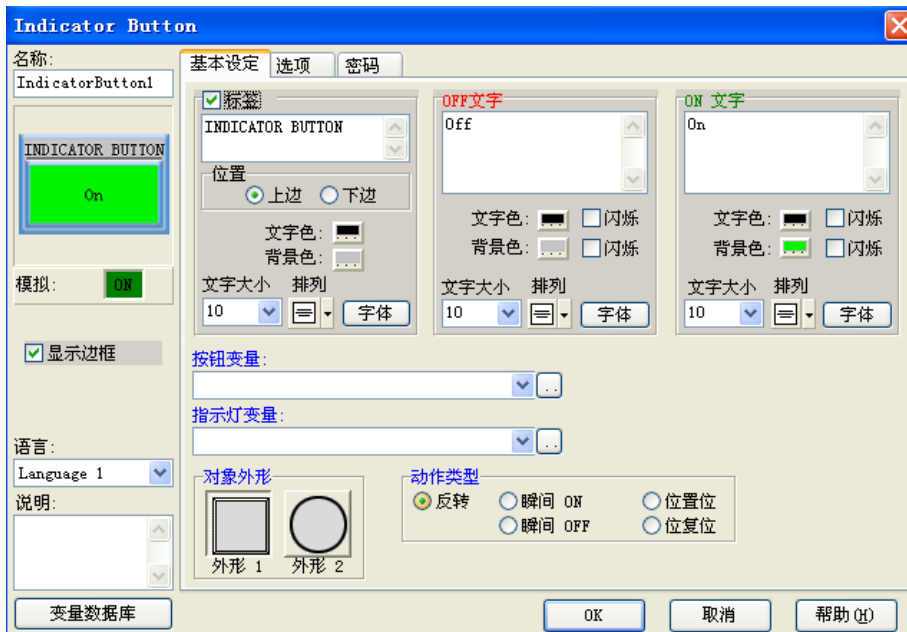

No.	属性		说明
1	名称		自定义部品名称
2	模拟		模拟显示当前设定的效果
3	显示边框		显示部品的边框
4	语言		切换部品的当前语言设定
5	说明		自定义部品说明
6	标签	位置	标签的显示位置（顶端，底端）
		文字色	更改对应标签文字的显示颜色,背景色.文字大小,排列方式(居中,靠左,靠右)和字体。
		背景色	
		文字大小	
		排列	
字体			
7	ON 文字	文字色	更改对应变量 ON 时的文字的显示颜色,背景色.文字大小,排列方式(居中,靠左,靠右)和字体，以及闪烁与否。
		背景色	
		文字大小	
		排列	
		字体	
8	OFF 文字	文字色	更改对应变量 OFF 时的文字的显示颜色,背景色.文字大小,排列方式(居中,靠左,靠右)和字体，以及闪烁与否。
		背景色	
		文字大小	
		排列	
		字体	
9	按钮变量		设定对应按钮的变量
10	指示灯变量		设定对应指示灯的变量
11	对象外形		选择外形（2 种可选）
12	对象 类型	反转	按动按钮使对应变量在 ON/OFF 两个状态之间切换
		瞬间 ON	按动按钮使对应变量进入 ON 状态一次后自动复位
		瞬间 OFF	按动按钮使对应变量进入 OFF 状态一次后自动置位
		位置位	按动按钮使对应变量进入 ON 状态并锁定
		位复位	按动按钮使对应变量进入 OFF 状态并锁定
13	变量数据库		打开变量数据库

[选项]

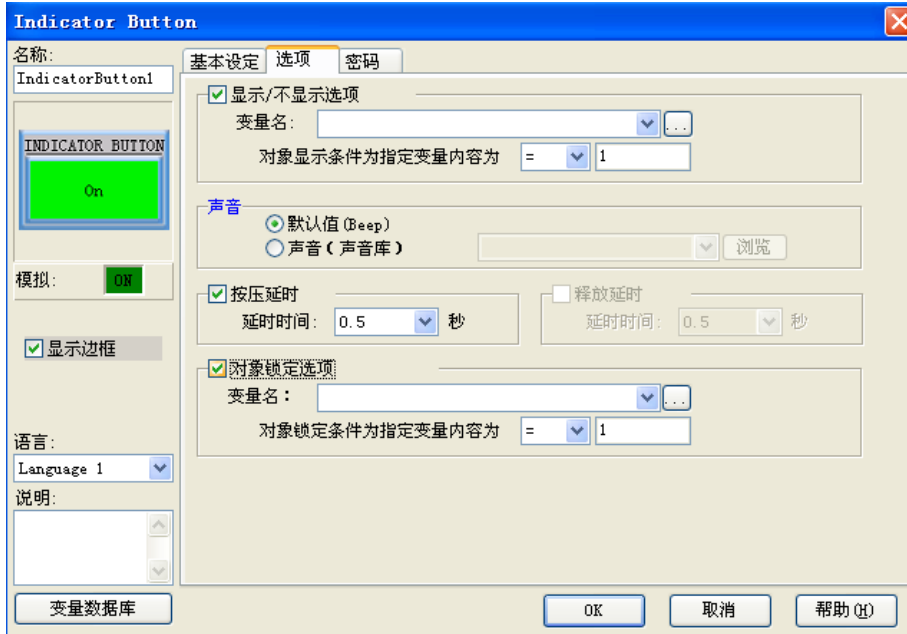

No.	属性	说明	
1	显示/不显示选项	可以根据对应变量的值来决定部品的显示/不显示	
2	声音	默认值	选择效果音为默认蜂鸣器的“BEEP”声
		声音	导入外部 WAV 文件作为效果音
3	按压延时	按钮被按压后延迟一段指定的时间（延时时间）才起作用	
4	对象锁定选项	当指定变量符合预设条件时锁定本按钮部品	

[密码]

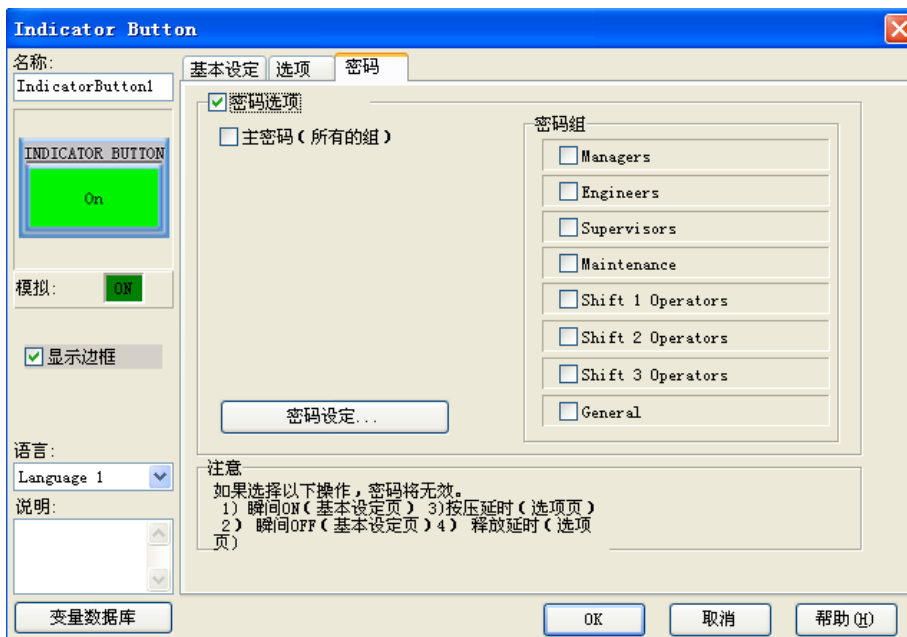

No.	属性	说明
1	密码选项	开启密码功能
2	主密码	将所有的密码组设定为有效
3	密码组	设定当前有效的密码组
4	密码设定	设定密码组名称和预设密码

(6) 步进开关 (T)

- ① 选择菜单 对象> 按钮> 步进开关，鼠标指针移动到工作区，这时指针变为一个“+”，根据需要在工作区中画出步进开关。
- ② 在对象列表窗口中按对象标签，在 Button 组中双击“步进开关”对象。
- ③ 在对象列表窗口中按对象标签，在 Button 组中单击“步进开关”对象，在部品列表中选择合适的步进开关并拖曳到工作区中。

步进开关部品列表

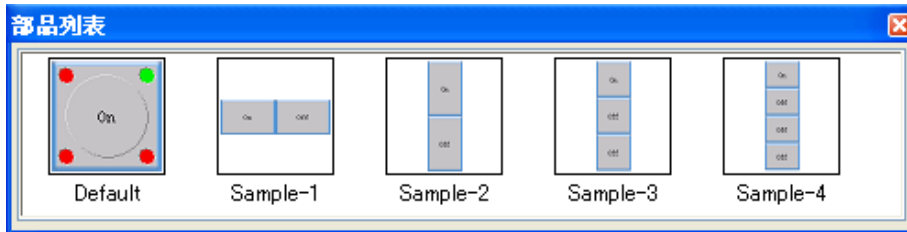

属性说明

[基本设定]



No.	属性		说明
1	名称		自定义部品名称
2	模拟		模拟显示当前设定的效果
3	显示边框		显示部品的边框
4	语言		切换部品的当前语言设定
5	说明		自定义部品说明
6	标签	位置	标签的显示位置（顶端，底端）
		文字色	更改对应标签文字的显示颜色,背景色.文字大小,排列方式(居中,靠左,靠右)和字体。
		背景色	
		文字大小	
		排列	
字体			
7	开关号		选择开关好并对其依次进行设定
8	ON 文字	文字色	更改对应变量 ON 时的文字的显示颜色,背景色.文字大小,排列方式(居中,靠左,靠右)和字体，以及闪烁与否。
		背景色	
		文字大小	
		排列	
		字体	
9	OFF 文字	文字色	更改对应变量 OFF 时的文字的显示颜色,背景色.文字大小,排列方式(居中,靠左,靠右)和字体，以及闪烁与否。
		背景色	
		文字大小	
		排列	
		字体	
10	OFF 文字	闪烁	
		闪烁	
		闪烁	
		闪烁	
		闪烁	
10	步数设定		设定步进开关的步数（1~4）
11	对象外形		选择外形（3种可选）
12	对象颜色		设定开关的显示颜色
13	变量设定		设定开关的对应变量
14	对象 类型	反转	按动按钮使对应变量在 ON/OFF 两个状态之间切换
		瞬间 ON	按动按钮使对应变量进入 ON 状态一次后自动复位
		瞬间 OFF	按动按钮使对应变量进入 OFF 状态一次后自动置位
		位置位	按动按钮使对应变量进入 ON 状态并锁定
		位复位	按动按钮使对应变量进入 OFF 状态并锁定
15	变量数据库		打开变量数据库

[选项]

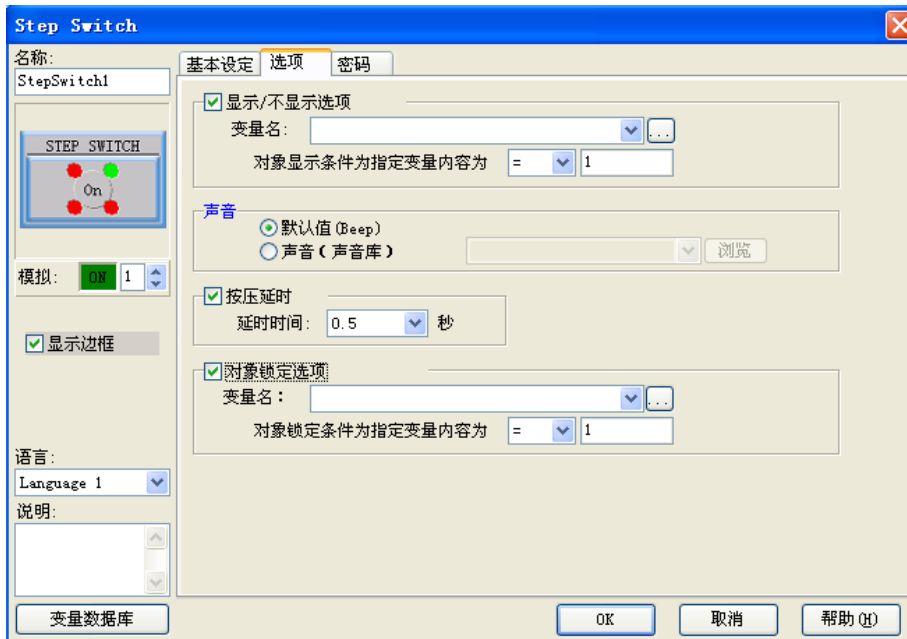

No.	属性	说明	
1	显示/不显示选项	可以根据对应变量的值来决定部品的显示/不显示	
2	声音	默认值	选择效果音为默认蜂鸣器的“BEEP”声
		声音	导入外部 WAV 文件作为效果音
3	按压延时	按钮被按压后延迟一段指定的时间（延时时间）才起作用	
4	对象锁定选项	当指定变量符合预设条件时锁定本按钮部品	

[密码]

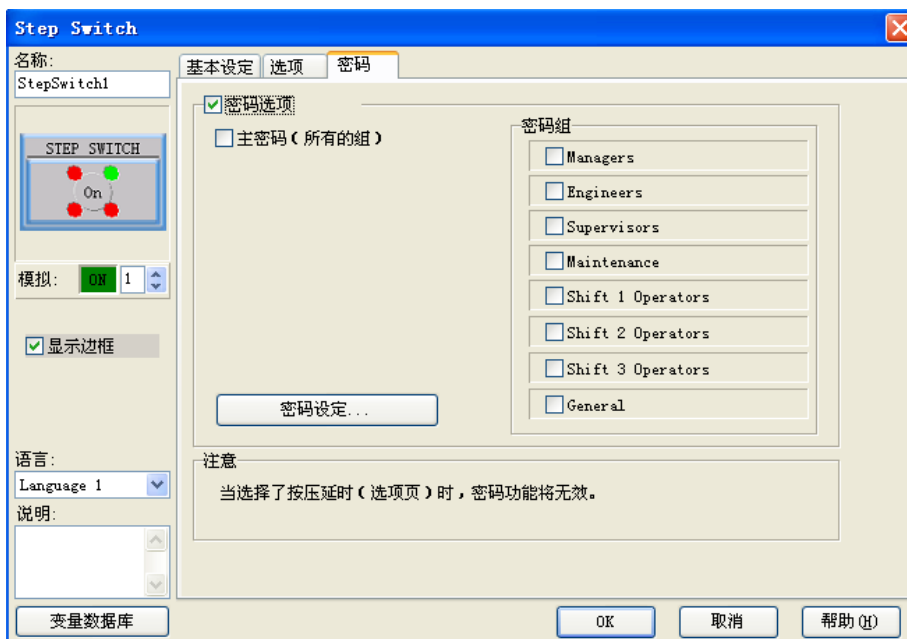

No.	属性	说明
1	密码选项	开启密码功能
2	主密码	将所有的密码组设定为有效
3	密码组	设定当前有效的密码组
4	密码设定	设定密码组名称和预设密码

(7) 状态开关 (A)

- ① 选择菜单 对象> 按钮> 3 状态开关，鼠标指针移动到工作区，这时指针变为一个“+”，根据需要在工作区中画出步进开关。
- ② 在对象列表窗口中按对象标签，在 Button 组中双击“3 状态开关”对象。
- ③ 在对象列表窗口中按对象标签，在 Button 组中单击“3 状态开关”对象，在部品列表中选择合适的 3 状态开关并拖曳到工作区中。

状态开关部品列表

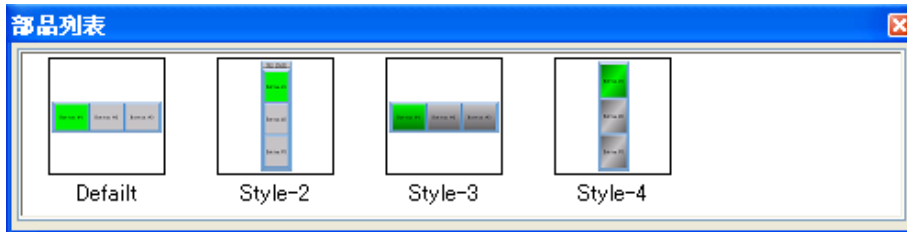

属性说明

[基本设定]



No.	属性		说明
1	名称		自定义部品名称
2	模拟		模拟显示当前设定的效果
3	显示边框		显示部品的边框
4	语言		切换部品的当前语言设定
5	说明		自定义部品说明
6	标签	1# 按钮文字	设定 1 号按钮显示文字
		2# 按钮文字	设定 2 号按钮显示文字
		3# 按钮文字	设定 3 号按钮显示文字
8	ON 颜色	文字色	更改对应变量 ON 时的文字的显示颜色,背景色.文字大小,以及闪烁与否。
		背景色	
		文字大小	
		闪烁	
9	OFF 颜色	文字色	更改对应变量 OFF 时的文字的显示颜色,背景色.文字大小以及闪烁与否。
		背景色	
		文字大小	
		闪烁	
	排列	设置文字排列方式(居中,靠左,靠右),	
字体	设定文字字体		
10	#2 按钮变量		设定 #2 按钮对应变量
11	#3 按钮变量		设定 #3 按钮对应变量
12	对象 类型	反转	按动按钮使对应变量在 ON/OFF 两个状态之间切换
		瞬间 ON	按动按钮使对应变量进入 ON 状态一次后自动复位
		瞬间 OFF	按动按钮使对应变量进入 OFF 状态一次后自动置位
		位置位	按动按钮使对应变量进入 ON 状态并锁定
		位复位	按动按钮使对应变量进入 OFF 状态并锁定
13	变量数据库		打开变量数据库

[选项]

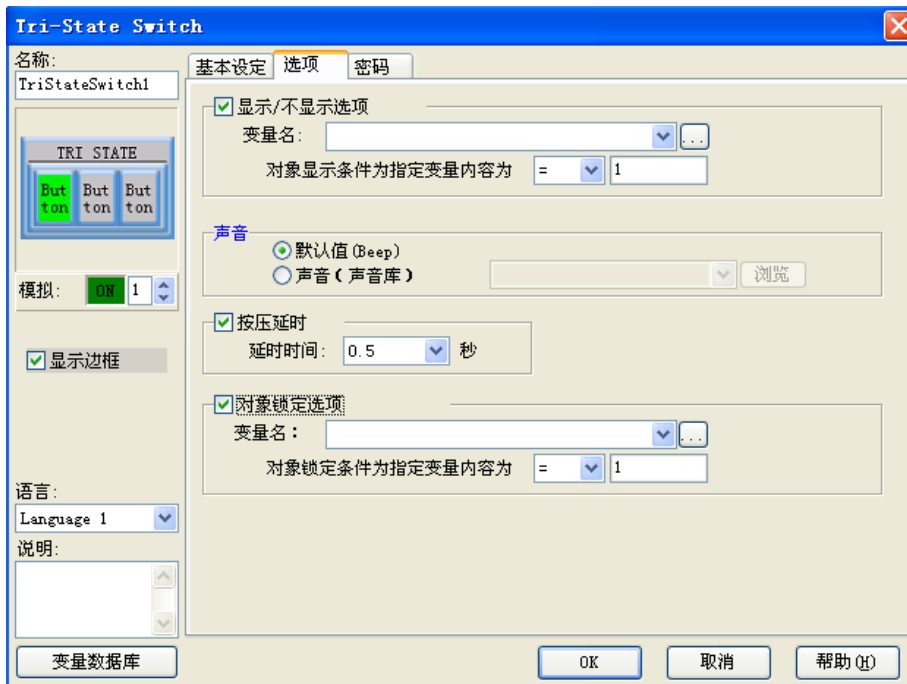

No.	属性	说明	
1	显示/不显示选项	可以根据对应变量的值来决定部品的显示/不显示	
2	声音	默认值	选择效果音为默认蜂鸣器的“BEEP”声
		声音	导入外部 WAV 文件作为效果音
3	按压延时	按钮被按压后延迟一段指定的时间（延时时间）才起作用	
4	对象锁定选项	当指定变量符合预设条件时锁定本按钮部品	

[密码]

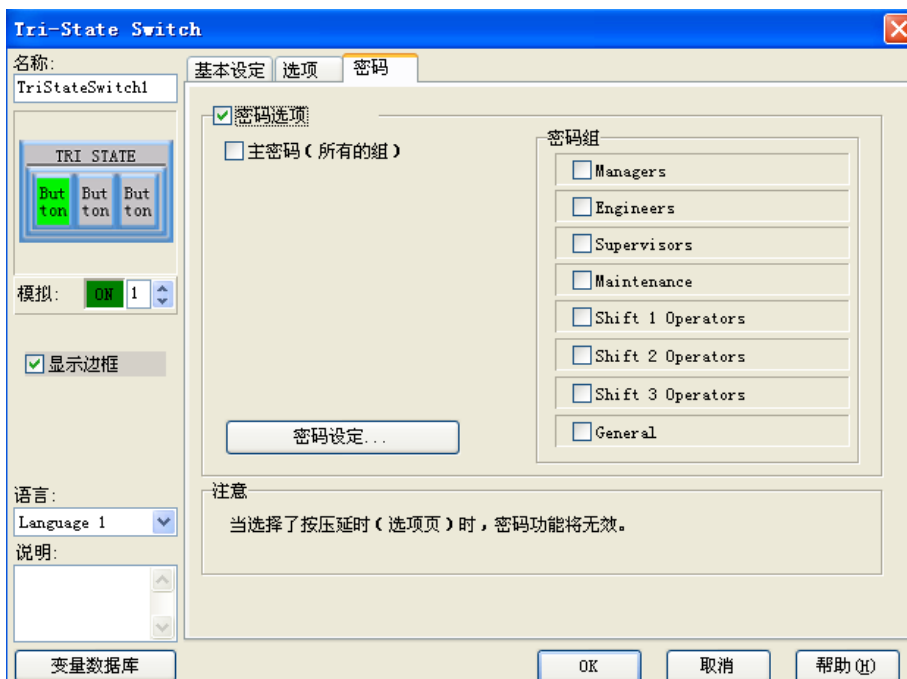

No.	属性	说明
1	密码选项	开启密码功能
2	主密码	将所有的密码组设定为有效
3	密码组	设定当前有效的密码组
4	密码设定	设定密码组名称和预设密码

(8) 键盘按钮 (K)

- ① 选择菜单 对象> 按钮> 键盘按钮，鼠标指针移动到工作区，这时指针变为一个“+”，根据需要在工作区中画出键盘按钮。
- ② 在对象列表窗口中按对象标签，在 Button 组中双击“键盘按钮”对象。
- ③ 在对象列表窗口中按对象标签，在 Button 组中单击“键盘按钮”对象，在部品列表中选择合适的键盘按钮并拖曳到工作区中。

键盘按钮部品列表

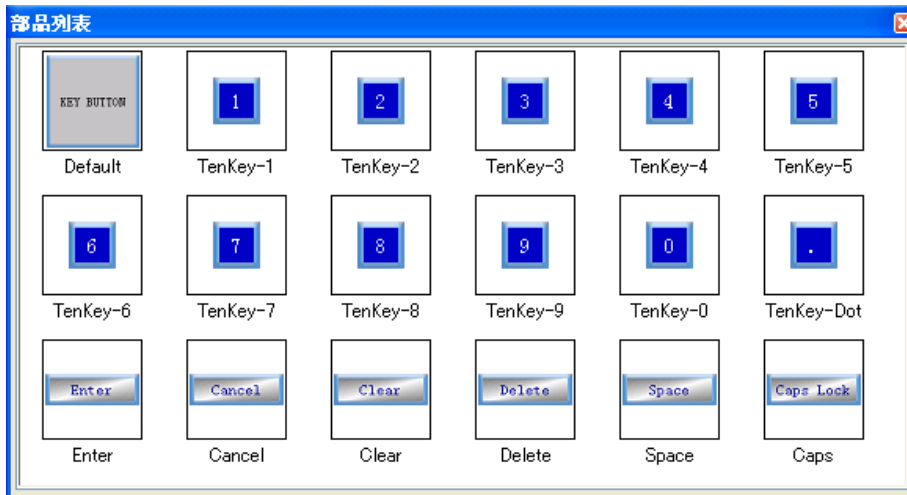

属性说明

[基本设定]

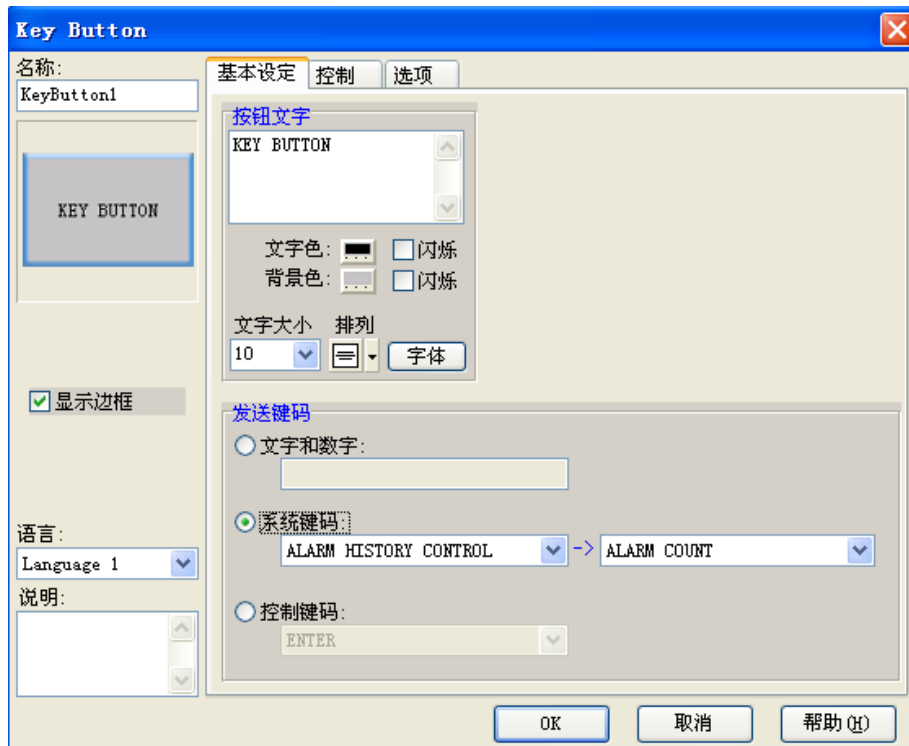

No.	属性	说明	
1	名称	自定义部品名称	
2	模拟	模拟显示当前设定的效果	
3	显示边框	显示部品的边框	
4	语言	切换部品的当前语言设定	
5	说明	自定义部品说明	
6	按钮文字	文字色	更改对应变量 ON 时的文字的显示颜色,背景色.文字大小,以及闪烁与否。设置文字排列方式(居中,靠左,靠右),设定文字字体
		背景色	
		闪烁	
		文字大小	
		排列	
7	发送键码	文字和数字	设置按钮功能为发送文字和数字并预设发送的文字数字
		系统键码	设置按钮功能为系统功能键并预设功能
		控制键码	设置按钮功能为输入键盘控制键并预设功能

[控制]

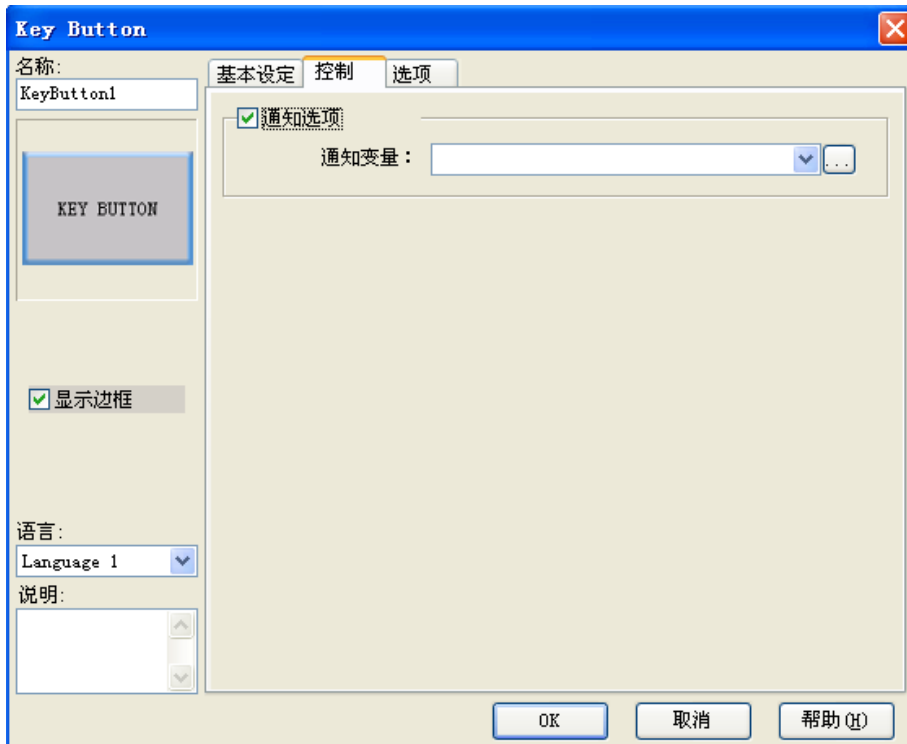

No.	属性	说明
1	通知选项	激活通知功能，当此按钮动作时发送信息至指定变量
2	通知变量	设定接受通知信息的变量

[选项]

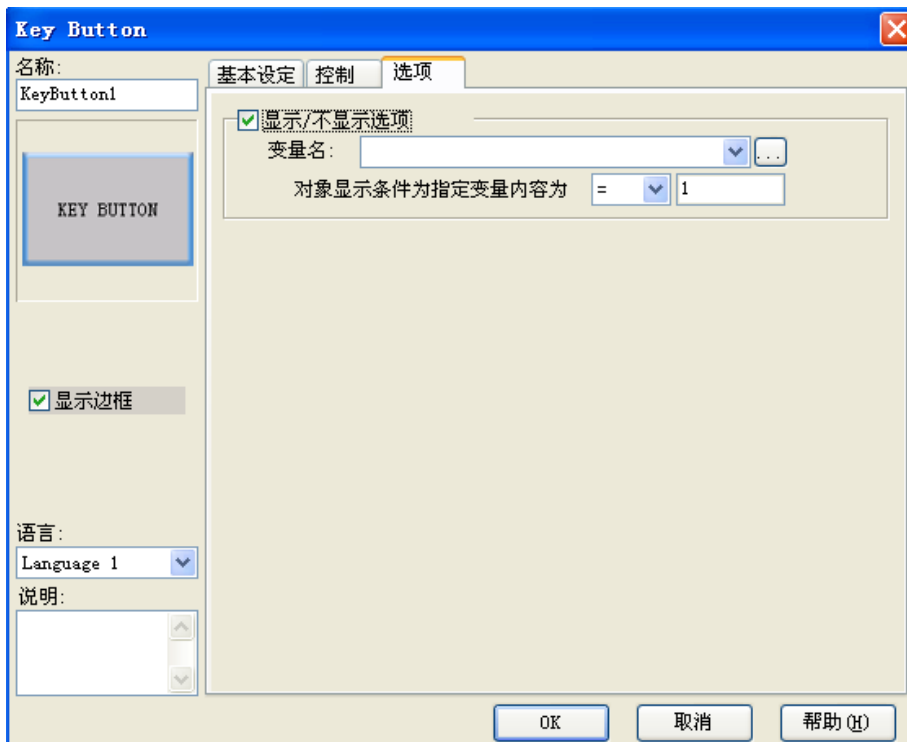

No.	属性	说明
1	显示/不显示选项	可以根据对应变量的值来决定部品的显示/不显示

3. 指示灯 (I)

(1) 指示灯 (I)

- ① 选择菜单 对象> 指示灯> 指示灯, 鼠标指针移动到工作区, 这时指针变为一个“+”, 根据需要在工作区中画出指示灯。
- ② 在对象列表窗口中按对象标签, 在 Indicator 组中双击“指示灯”对象。
- ③ 在对象列表窗口中按对象标签, 在 Indicator 组中单击“指示灯”对象, 在部品列表中选择需要的指示灯并拖曳到工作区中。

指示灯部品列表

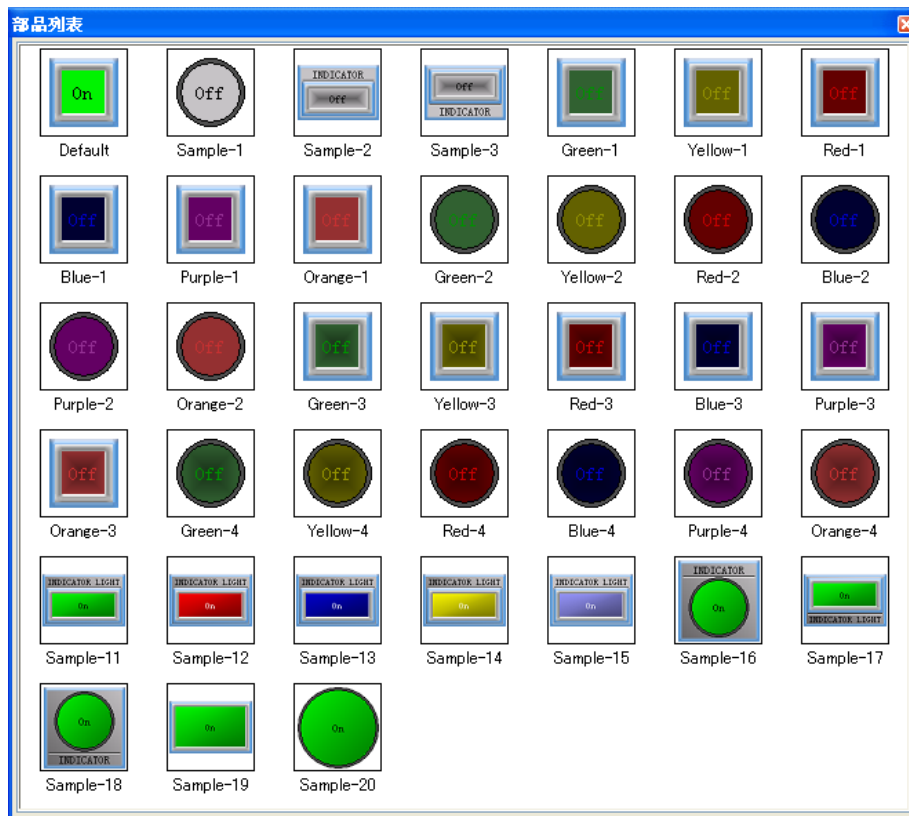

属性说明

[基本设定]

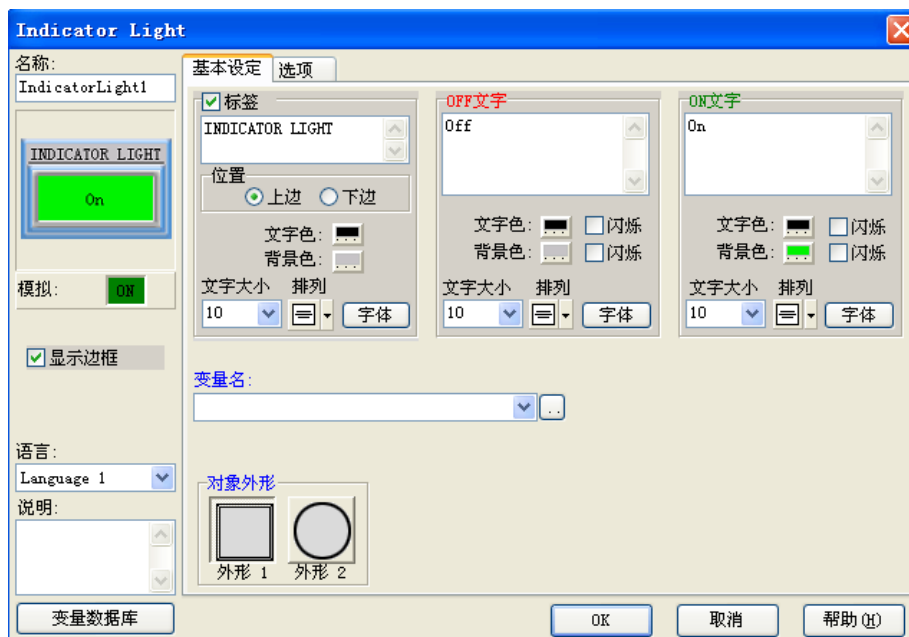

No.	属性		说明
1	名称		自定义部品名称
2	模拟		模拟显示当前设定的效果
3	显示边框		显示部品的边框
4	语言		切换部品的当前语言设定
5	说明		自定义部品说明
6	标签	位置	标签的显示位置（顶端，底端）
		文字色	更改对应标签文字的显示颜色,背景色.文字大小,排列方式(居中,靠左,靠右)和字体。
		背景色	
		文字大小	
		排列	
字体			
7	ON文字	文字色	更改对应变量 ON 时的文字的显示颜色,背景色.文字大小,排列方式(居中,靠左,靠右)和字体,以及闪烁与否。
		背景色	
		文字大小	
		排列	
		字体	
8	OFF文字	文字色	更改对应变量 OFF 时的文字的显示颜色,背景色.文字大小,排列方式(居中,靠左,靠右)和字体,以及闪烁与否。
		背景色	
		文字大小	
		排列	
		字体	
9	变量名		设定对应变量
10	对象外形		选择外形（2种可选）
11	变量数据库		打开变量数据库

[选项]

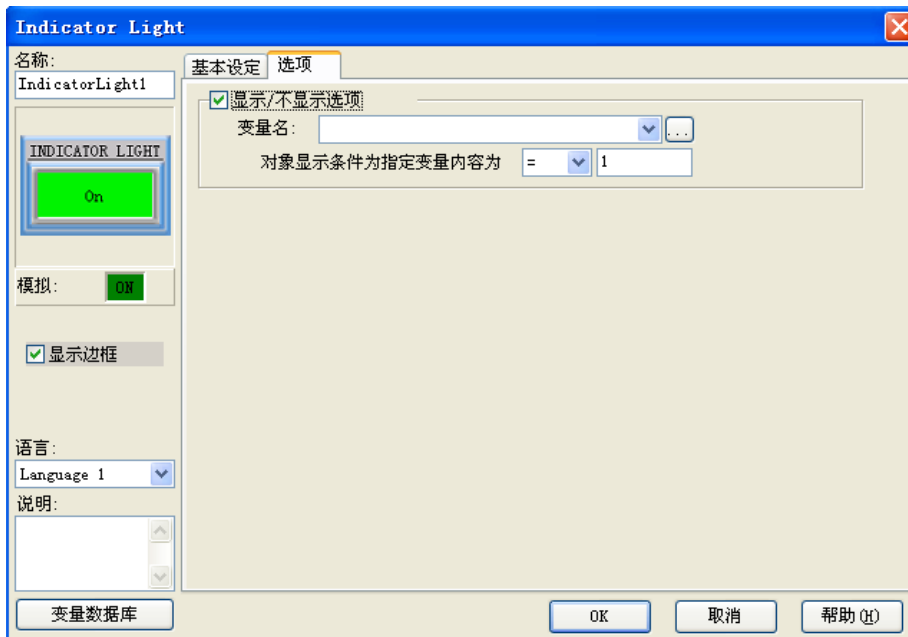

No.	属性	说明
1	显示/不显示选项	可以根据对应变量的值来决定部品的显示/不显示

(2) 阀 (V)

- ① 选择菜单 对象> 指示灯> 阀, 鼠标指针移动到工作区, 这时指针变为一个“+”, 根据需要在工作区中画出阀。
- ② 在对象列表窗口中按对象标签, 在 Indicator 组中双击“阀”对象。
- ③ 在对象列表窗口中按对象标签, 在 Indicator 组中单击“阀”对象, 在部品列表中选择需要的阀并拖曳到工作区中。

阀部品列表

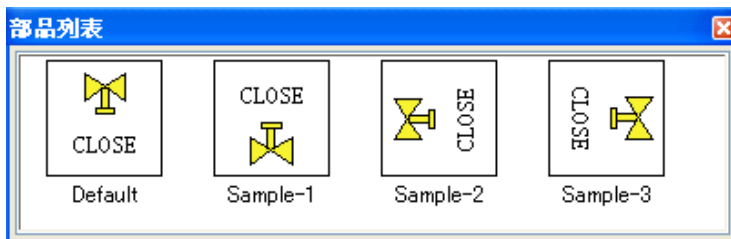

属性说明

[基本设定]



No.	属性		说明
1	名称		自定义部品名称
2	模拟		模拟显示当前设定的效果
3	显示边框		显示部品的边框
4	透明		使用透明底色
5	语言		切换部品的当前语言设定
6	说明		自定义部品说明
7	标签	位置	标签的显示位置（顶端，底端）
		文字色	更改对应标签文字的显示颜色,背景色.文字大小,排列方式(居中,靠左,靠右)和字体。
		背景色	
		文字大小	
		排列	
字体			
8	显示文字设定	位置	更改对应变量的文字的显示位置，文字大小。
		大小	
9	打开文字 穿透文字 关闭文字	文字色	更改对应变量的各种状态时的文字的显示颜色,背景色以及闪烁与否。
		背景色	
		闪烁	
10	打开变量名		设定对应打开状态的变量
11	关闭变量名		设定对应关闭状态的变量
12	对象外形		选择外形（4种可选）
13	变量数据库		打开变量数据库

[选项]

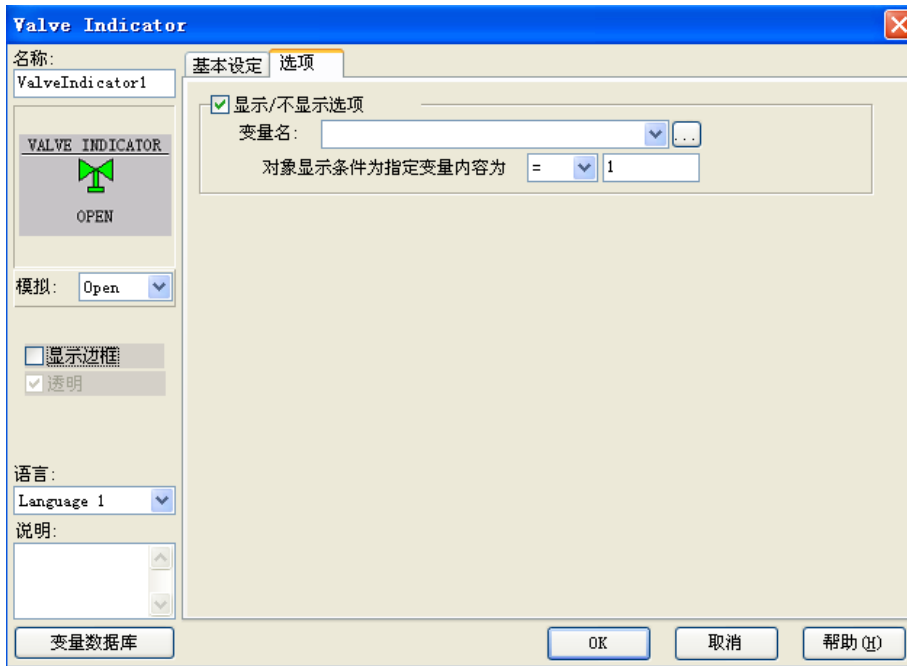

序号	属性	说明
1	显示/不显示选项	可以根据对应变量的值来决定部品的显示/不显示

(3) 数据显示 (N)

- ① 选择菜单 对象> 指示灯> 数据显示，鼠标指针移动到工作区，这时指针变为一个“+”，根据需要在工作区中画出数据显示器。
- ② 在对象列表窗口中按对象标签，在 Indicator 组中双击“数据显示”对象。
- ③ 在对象列表窗口中按对象标签，在 Indicator 组中单击“数据显示”对象，在部品列表中选择需要的数据显示器并拖曳到工作区中。

数据显示部品列表

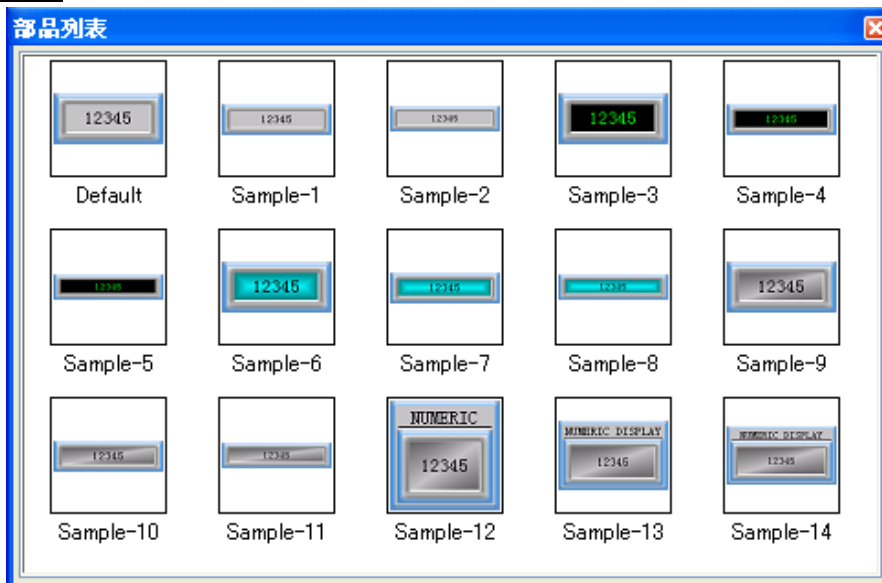

属性说明

[基本设定]

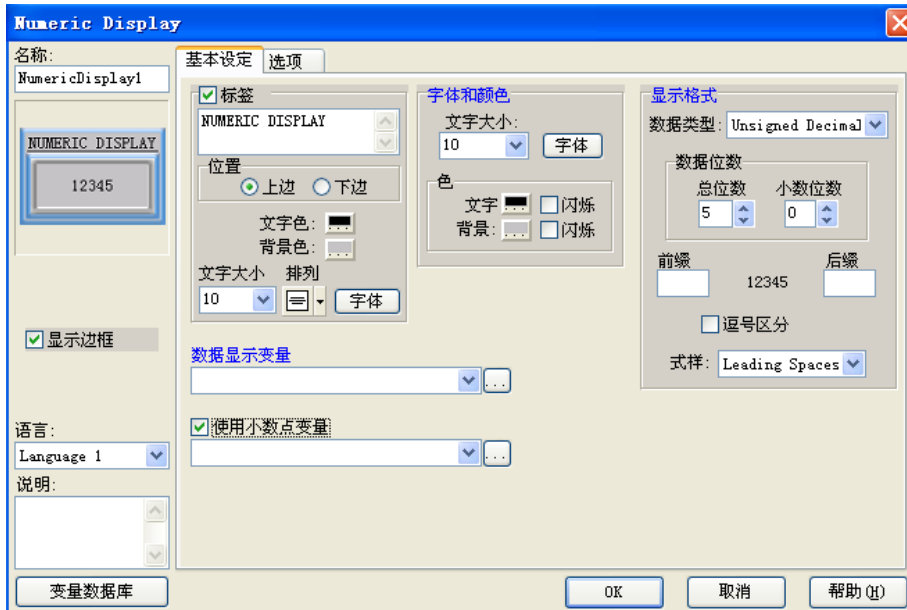

No.	属性		说明
1	名称		自定义部品名称
3	显示边框		显示部品的边框
4	语言		切换部品的当前语言设定
5	说明		自定义部品说明
6	标签	位置	标签的显示位置（顶端，底端）
		文字色	更改对应标签文字的显示颜色,背景色.文字大小,排列方式(居中,靠左,靠右)和字体。
		背景色	
		文字大小	
		排列	
字体			
7	字体和颜色	文字大小	更改对应变量的文字的显示位置，文字大小。
		文字色	更改对应变量的各种状态时的文字的显示颜色,背景色以及闪烁与否。
		背景色	
		闪烁	
8	显示格式	数据类型	选择数据类型（与对应变量的数据类型对应）
		总位数	显示的数据总位数
		小数位数	显示的数据的小数位数（包含在总位数之内）
		前缀后缀	设定显示的前/后缀
		逗号区分	每 3 位加注逗号区分
		式样	显示式样（数据不足最大位数时前面填充空格或者“0”）
9	数据显示变量		设定对应的显示变量
10	使用小数变量		根据设定变量的数值来决定显示数据的小数位数
11	变量数据库		打开变量数据库

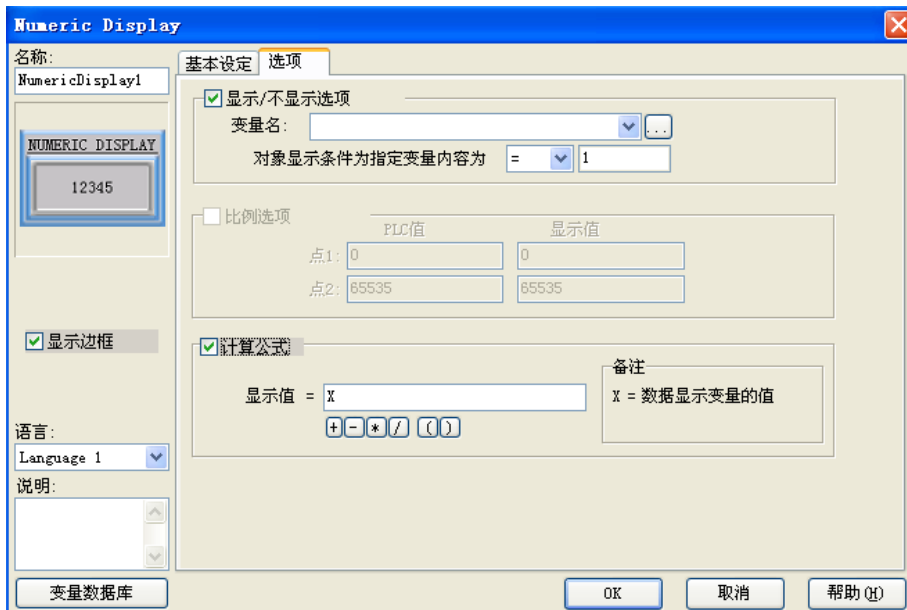

No.	属性	说明
1	显示/不显示选项	可以根据对应变量的值来决定部品的显示/不显示
2	比例选项	根据 PLC 值的点 1/点 2（最小值/最大值）对应显示值的点 1/点 2（最小值/最大值）进行等比换算，最后表现为部品显示显示值。
3	计算公式	设定以“X”为变量的四则运算公式，并显示运算后的结果

(4) 多状态文本显示器 (M)

- ① 选择菜单 对象> 指示灯> 多状态文本显示器，鼠标指针移动到工作区，这时指针变为一个“+”，根据需要在工作区中画出多状态文本显示器。
- ② 在对象列表窗口中按对象标签，在 Indicator 组中双击“多状态文本显示器”对象。
- ③ 在对象列表窗口中按对象标签，在 Indicator 组中单击“多状态文本显示器”对象，在部品列表中选择需要的多状态文本显示器并拖曳到工作区中。

多状态文本显示器部品列表

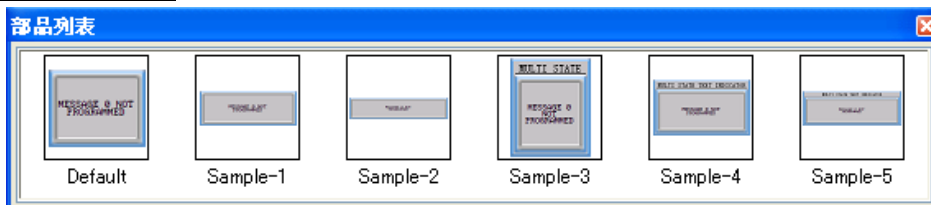

属性说明

[基本设定]

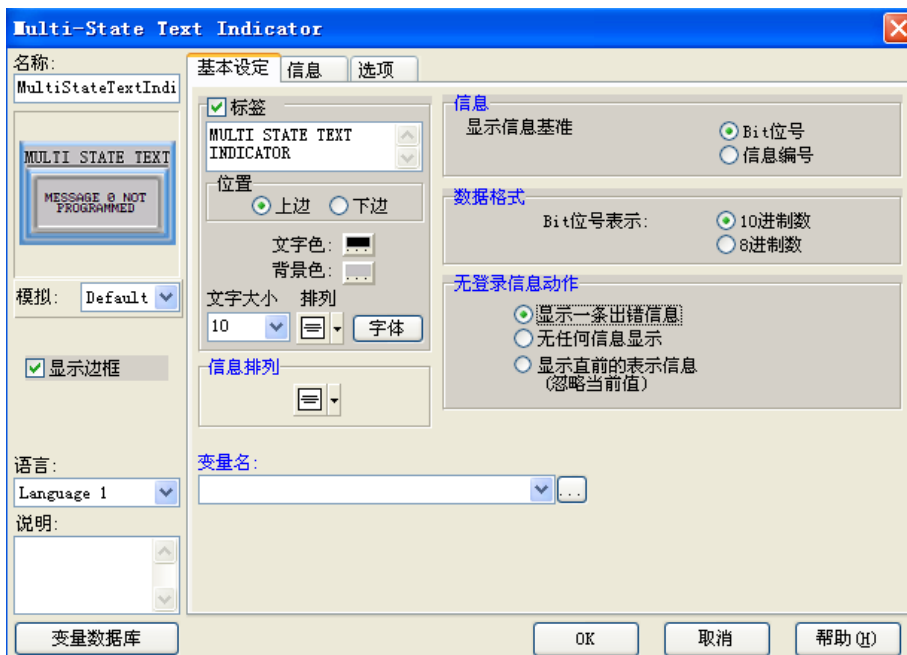

序号	属性		说明
1	名称		自定义部品名称
3	显示边框		显示部品的边框
4	语言		切换部品的当前语言设定
5	说明		自定义部品说明
6	标签	位置	标签的显示位置（顶端，底端）
		文字色	更改对应标签文字的显示颜色,背景色.文字大小,排列方式(居中,靠左,靠右)和字体。
		背景色	
		文字大小	
		排列	
字体			
7	信息排列		排列方式（居中，靠左，靠右，顶端，底端）
8	显示信息基准	Bit 位	根据对应变量 Bit 位的“0”，“1”状态决定显示几号信息
		信息编号	根据对应变量的数值来决定显示几号信息
		Bit 位号表示 (10 或者 8 进制)	当显示信息基准选择为 Bit 位时，需要设定 Bit 位号为 10 进制表示还是 8 进制表示
9	无登录信息动作		没有对部品进行操作时： 1. 显示一条出错信息：显示最新的一条文本信息 2. 无任何信息显示：不显示任何信息 3. 显示直前的表示信息：显示最早出现的一条文本信息
10	变量数据库		打开变量数据库

[信息]

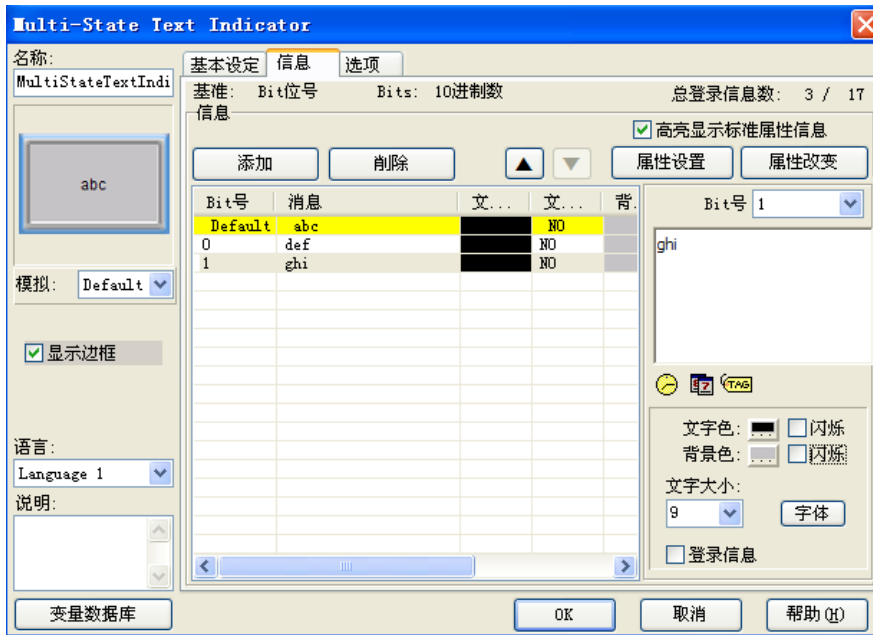

No.	属性	说明
1	高亮显示标准属性信息	将选中的信息标记为标准格式并高亮（深黄低色）显示
2	添加/删除	添加/删除信息条
3	属性设置	复当前选定信息条的属性（内容，文字色，背景色，闪烁，文字大小，字体，登录信息选项）
4	属性改变	在当前位置粘贴信息条的属性（粘贴内容同属性设置）
5	Bit 号/信息号	Bit 位号（0~15）或者信息号（0~255）
6	文字色，背景色 文字大小，字体	更改显示文本的文字色，背景色 文字大小，字体
7	登录信息	将信息存入 CF 卡或者 USB 存储设备

[选项]

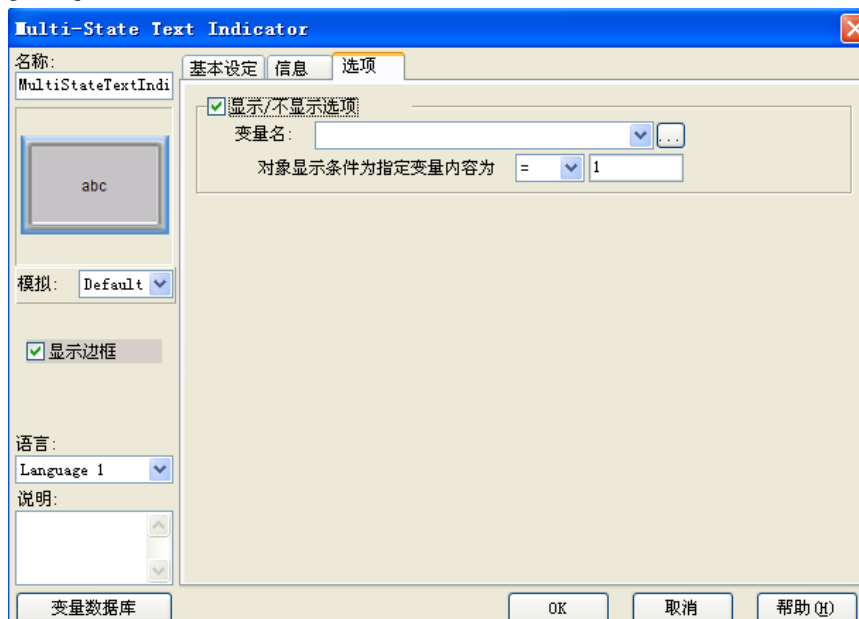

序号	属性	说明
1	显示/不显示选项	可以根据对应变量的值来决定部品的显示/不显示

4. 输入 (E)

(1) 数据输入 (N)

- ① 选择菜单 对象> 输入> 数据输入，鼠标指针移动到工作区，这时指针变为一个“+”，根据需要在工作区中画出数据输入器。
- ② 在对象列表窗口中按对象标签，在 Indicator 组中双击“数据输入器”对象。
- ③ 在对象列表窗口中按对象标签，在 Indicator 组中单击“数据输入器”对象，在部品列表中选择需要的数据输入器并拖曳到工作区中。

数据输入部品列表

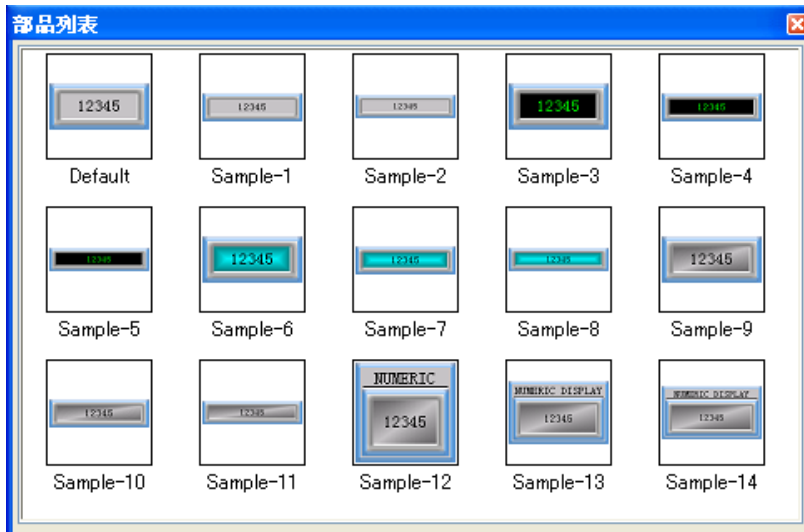

属性说明

[基本设定]

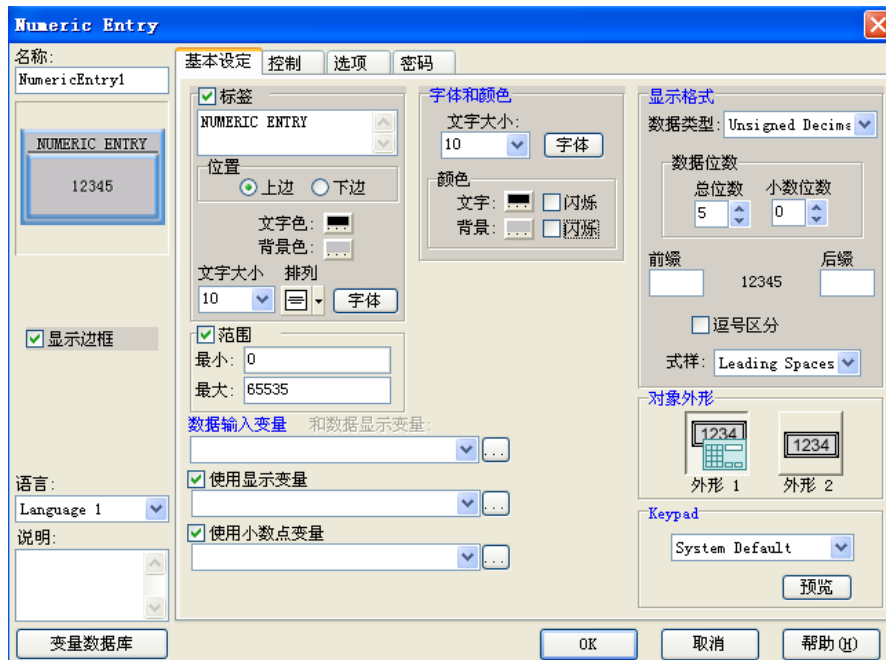

No.	属性	说明	
1	名称	自定义部品名称	
3	显示边框	显示部品的边框	
4	语言	切换部品的当前语言设定	
5	说明	自定义部品说明	
6	标签	位置	标签的显示位置（顶端，底端）
		文字色	更改对应标签文字的显示颜色,背景色.文字大小,排列方式(居中,靠左,靠右)和字体。
		背景色	
		文字大小	
		排列	
字体			
7	字体和颜色	文字大小	更改对应变量的文字的显示位置，文字大小。
		文字色	更改对应变量的各种状态时的文字的显示颜色,背景色以及闪烁与否。
		背景色	
		闪烁	
8	显示格式	数据类型	选择数据类型（与对应变量的数据类型对应）
		总位数	显示的数据总位数
		小数位数	显示的数据的小数位数（包含在总位数之内）
		前缀后缀	设定显示的前/后缀
		逗号区分	每 3 位加注逗号区分
		式样	显示式样（数据不足最大位数时前面填充空格或者“0”）
9	范围	设定输入值的最大最小范围	
10	数据输入变量	设定对应的输入变量	
11	使用显示变量	设定对应的显示变量	
12	使用小数变量	根据设定变量的数值来决定显示数据的小数位数	
13	对象外形	选择外形（2 种可选）	
14	Keypad	选择输入键盘类型（默认/自定义）	
15	变量数据库	打开变量数据库	

[控制]

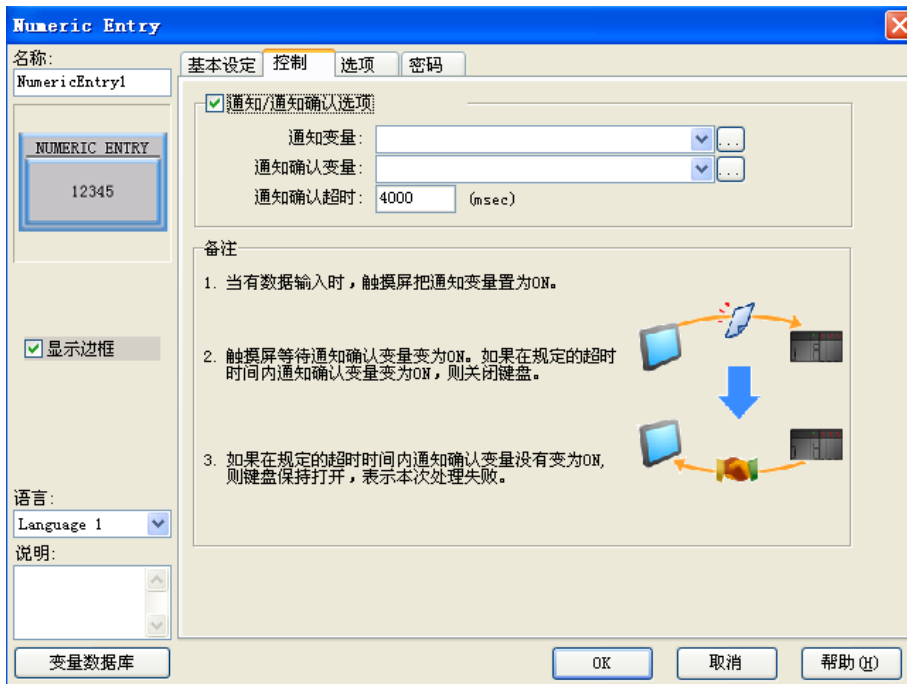

No.	属性	说明
1	通知/通知确认选项	激活通知/功能，当此按钮动作时发送信息至指定变量
2	通知变量	设定接受通知信息的变量
3	通知确认变量	设定发送通知确认信息的变量
4	通知确认超时	设定发送通知确认信息的时限（单位：毫秒）

[选项]

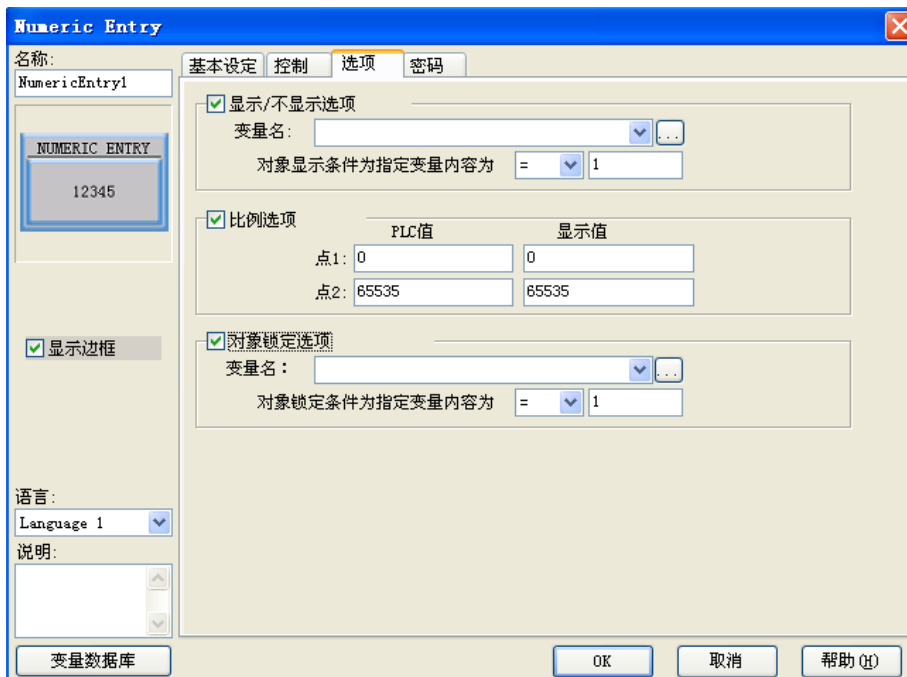

No.	属性	说明
1	显示/不显示选项	可以根据对应变量的值来决定部品的显示/不显示
2	比例选项	根据 PLC 值的点 1/点 2（最小值/最大值）对应显示值的点 1/点 2（最小值/最大值）进行等比换算，最后表现为部品显示值。
3	对象锁定选项	当指定变量符合预设条件时锁定本输入部品

[密码]

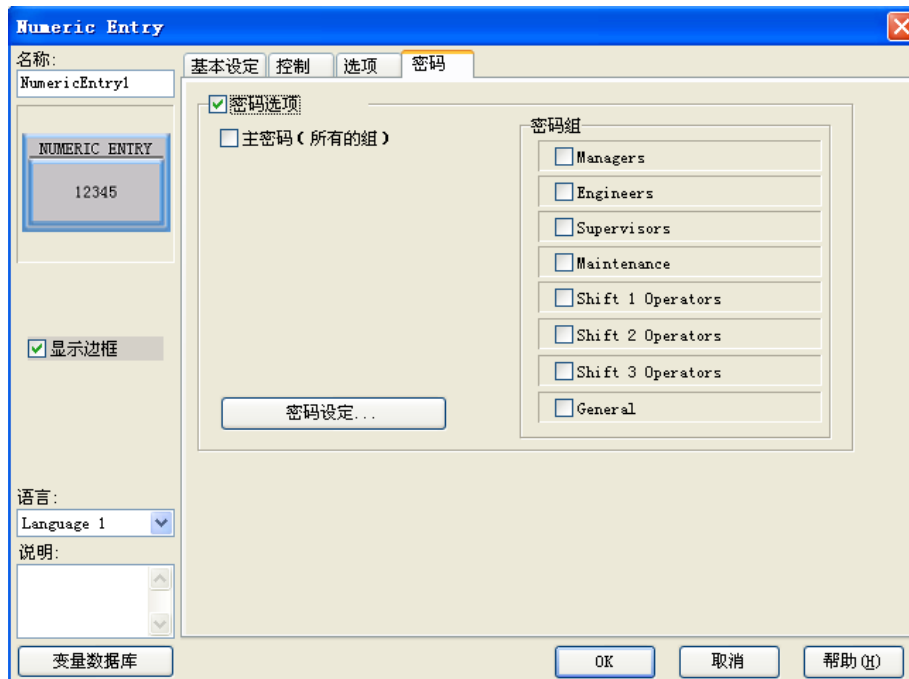

No.	属性	说明
1	密码选项	开启密码功能
2	主密码	将所有的密码组设定为有效
3	密码组	设定当前有效的密码组
4	密码设定	设定密码组名称和预设密码

(2) 数值增加减少 (I)

- ① 选择菜单 对象> 输入> 数值增加/减少，鼠标指针移动到工作区，这时指针变为一个“+”，根据需要在工作区中画出数据数值增加/减少器。
- ② 在对象列表窗口中按对象标签，在 Indicator 组中双击“数值增加/减少器”对象。
- ③ 在对象列表窗口中按对象标签，在 Indicator 组中单击“数值增加/减少器”对象，在部品列表中选择需要的数值增加/减少器并拖曳到工作区中。

数值增加减少部品列表

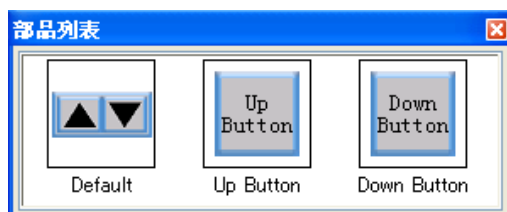

属性说明
[基本设定]

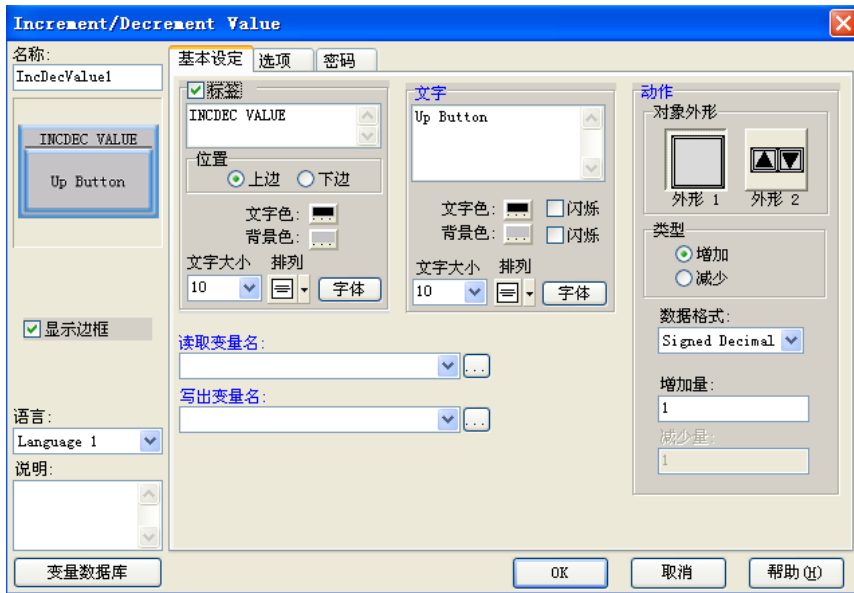

序号	属性		说明
1	名称		自定义部品名称
2	模拟		模拟显示当前设定的效果
3	显示边框		显示部品的边框
4	语言		切换部品的当前语言设定
5	说明		自定义部品说明
6	标签	位置	标签的显示位置（顶端，底端）
		文字色	更改对应标签文字的显示颜色,背景色.文字大小,排列方式(居中,靠左,靠右)和字体。
		背景色	
		文字大小	
		排列	
字体			
7	文字	文字色	更改部品显示文字的显示颜色,背景色.文字大小,排列方式(居中,靠左,靠右)和字体,以及闪烁与否。
		背景色	
		文字大小	
		排列	
		字体	
		闪烁	
8	读取变量名		设定对应的读取变量
9	写出变量名		设定对应的写出变量
10	对象外形		选择外形（2种可选）
11	类型	增加/减少	按动按钮使对应变量增加或者/减少（选择外形1时只能单选增加或者减少其中之一）
12	数据格式		选择数据格式（与对应变量的数据格式对应）
13	增加/减少量		预设按动按钮使对应变量增加或者/减少的量
14	变量数据库		打开变量数据库

[选项]

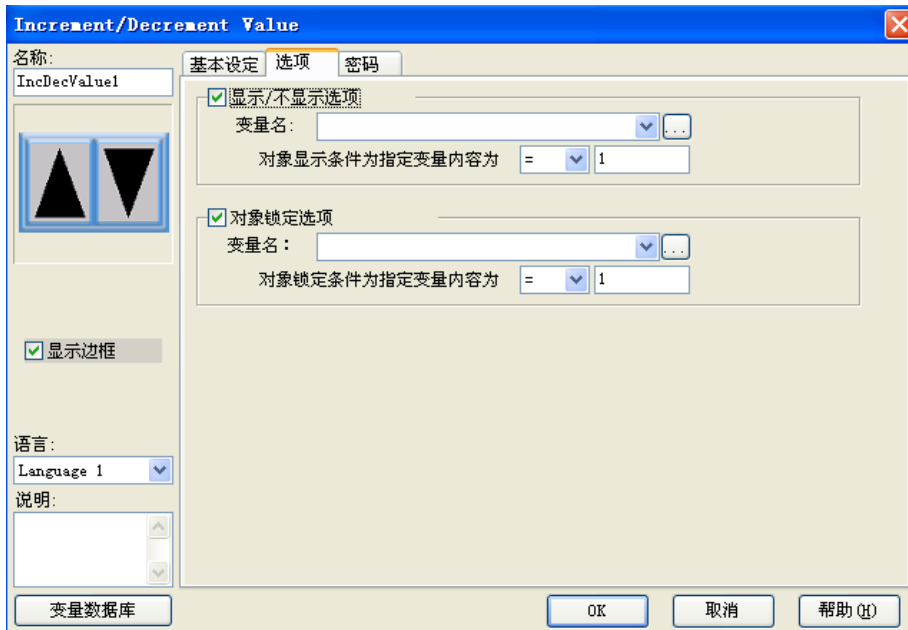

No.	属性	说明
1	显示/不显示选项	可以根据对应变量的值来决定部品的显示/不显示
2	对象锁定选项	当指定变量符合预设条件时锁定本按钮部品

[密码]



No.	属性	说明
1	密码选项	开启密码功能
2	主密码	将所有的密码组设定为有效
3	密码组	设定当前有效的密码组
4	密码设定	设定密码组名称和预设密码

(3) 拨码开关 (T)

- ① 选择菜单 对象> 输入> 拨码开关，鼠标指针移动到工作区，这时指针变为一个“+”，根据需要在工作区中画出拨码开关。
- ② 在对象列表窗口中按对象标签，在 Indicator 组中双击“拨码开关”对象。
- ③ 在对象列表窗口中按对象标签，在 Indicator 组中单击“拨码开关”对象，在部品列表中选择合适的拨码开关并拖曳到工作区中。

拨码开关部品列表

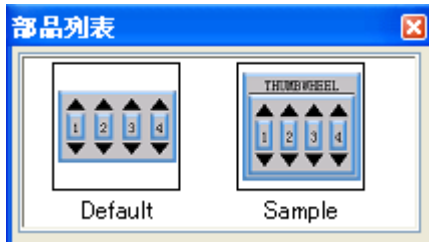

属性说明

[基本设定]



No.	属性		说明
1	名称		自定义部品名称
2	模拟		模拟显示当前设定的效果
3	显示边框		显示部品的边框
4	语言		切换部品的当前语言设定
5	说明		自定义部品说明
6	标签	位置	标签的显示位置（顶端，底端）
		文字色	更改对应标签文字的显示颜色,背景色.文字大小,排列方式(居中,靠左,靠右)和字体。
		背景色	
		文字大小	
		排列	
字体			
7	拨码位数		设定拨码盘的位数（1~6）
8	数据类型		设定数据类型（与对应变量的数据类型对应）
9	字体和颜色	文字色	更改部品显示文字的显示颜色,背景色.文字大小、字体,以及闪烁与否。
		背景色	
		文字大小	
		字体	
		闪烁	
10	滚动选项		设定是否滚动显示设定数字
9	变量名		设定对应的变量
10	对象外形		选择外形（3种可选）
14	变量数据库		打开变量数据库

[选项]

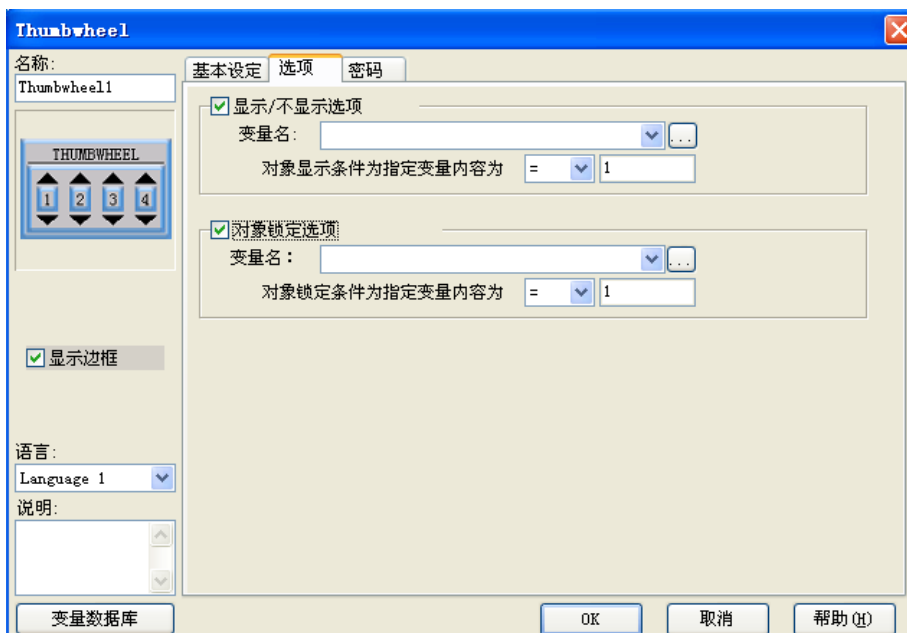

No.	属性	说明
1	显示/不显示选项	可以根据对应变量的值来决定部品的显示/不显示
2	对象锁定选项	当指定变量符合预设条件时锁定本按钮部品

[密码]

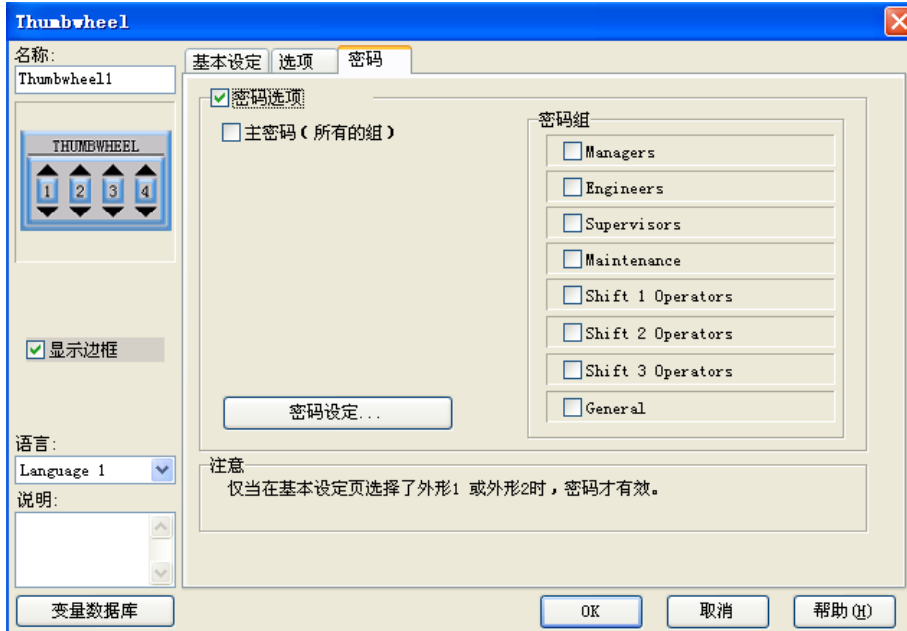

No.	属性	说明
1	密码选项	开启密码功能
2	主密码	将所有的密码组设定为有效
3	密码组	设定当前有效的密码组
4	密码设定	设定密码组名称和预设密码

(4) 滑块 (S)

- ① 选择菜单 对象> 输入> 滑块，鼠标指针移动到工作区，这时指针变为一个“+”，根据需要在工作区中画出滑块。
- ② 在对象列表窗口中按对象标签，在 Indicator 组中双击“滑块”对象。
- ③ 在对象列表窗口中按对象标签，在 Indicator 组中单击“滑块”对象，在部品列表中选择需要的滑块并拖曳到工作区中。

滑块部品列表

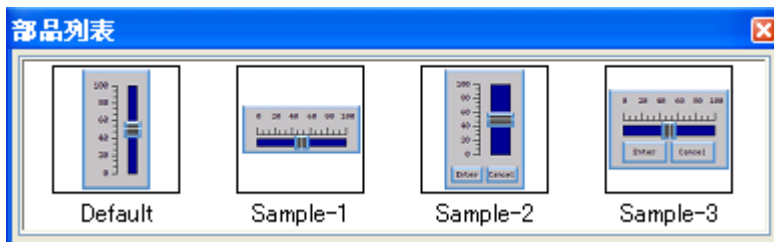

属性说明

[基本设定]

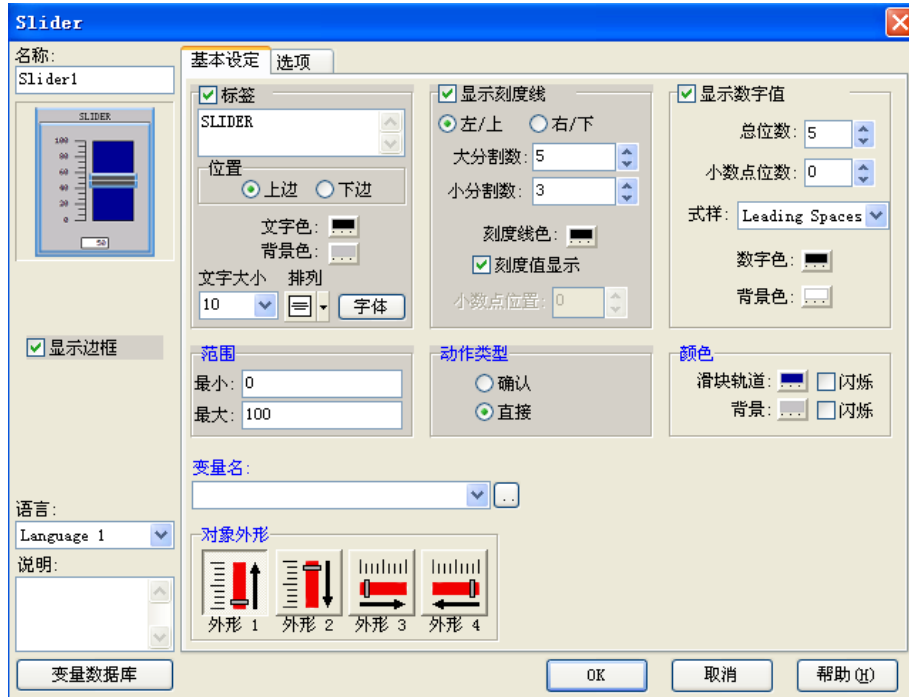

No.	属性		说明
1	名称		自定义部品名称
2	模拟		模拟显示当前设定的效果
3	显示边框		显示部品的边框
4	语言		切换部品的当前语言设定
5	说明		自定义部品说明
6	标签	位置	标签的显示位置（顶端，底端）
		文字色	更改对应标签文字的显示颜色,背景色.文字大小,排列方式(居中,靠左,靠右)和字体。
		背景色	
		文字大小	
		排列	
字体			
7	显示刻度线	左/上 右/下	刻度线的显示位置
		大分割数	设定大分割线的数量
		小分割数	设定小分割线的数量
		刻度线色	设定分割线的颜色
		刻度值显示	设定是否显示刻度值
8	显示数字值	总位数	显示的数据总位数
		小数位数	显示的数据的小数位数（包含在总位数之内）
		式样	显示式样（数据不足最大位数时前面填充空格或者“0”）
		数字色	设定显示数字的颜色
		背景色	设定显示数字的背景色

9	范围	设定输入的最大最小值
10	动作类型	设定直接输入，或者确认按钮输入
11	颜色	设定滑块轨道和背景的颜色及闪烁选项
12	变量名	设定对应的变量
13	对象外形	选择外形（4种可选）
14	变量数据库	打开变量数据库

[选项]

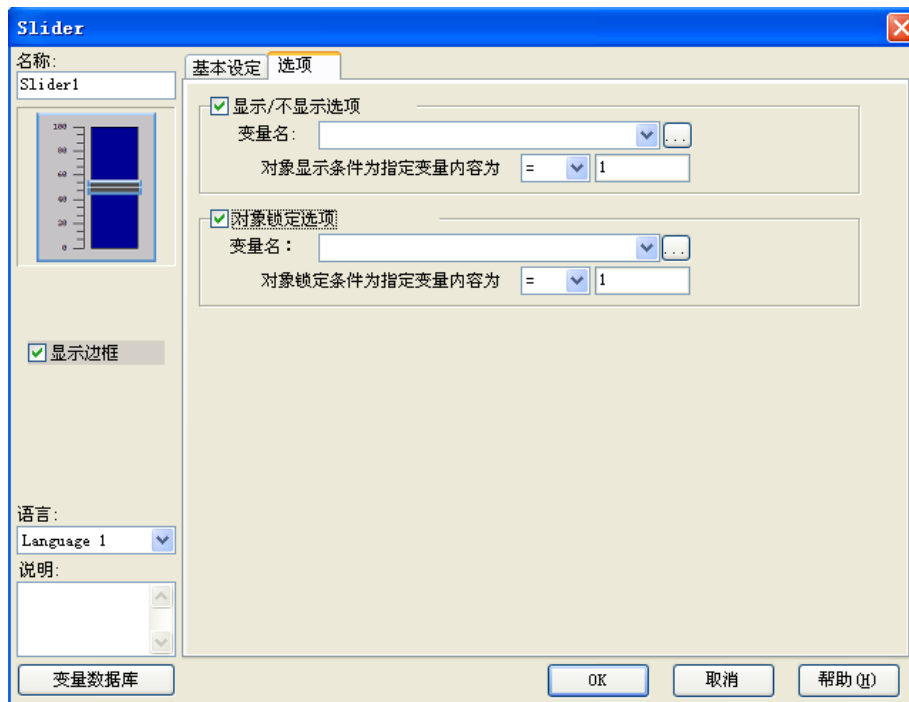

No.	属性	说明
1	显示/不显示选项	可以根据对应变量的值来决定部品的显示/不显示
2	对象锁定选项	当指定变量符合预设条件时锁定本按钮部品

5. 仪表/曲线图 (M)

(1) 趋势图 (I)

- ① 选择菜单 对象>仪表/曲线图> 趋势图，鼠标指针移动到工作区，这时指针变为一个“+”，根据需要在工作区中画出趋势图。
- ② 在对象列表窗口中按对象标签，在 Meter/Graph 组中双击“趋势图”对象。
- ③ 在对象列表窗口中按对象标签，在 Meter/Graph 组中单击“趋势图”对象，在部品列表中选择需要的趋势图并拖曳到工作区中。

趋势图部品列表

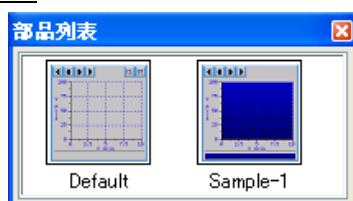

属性说明

[基本设定]

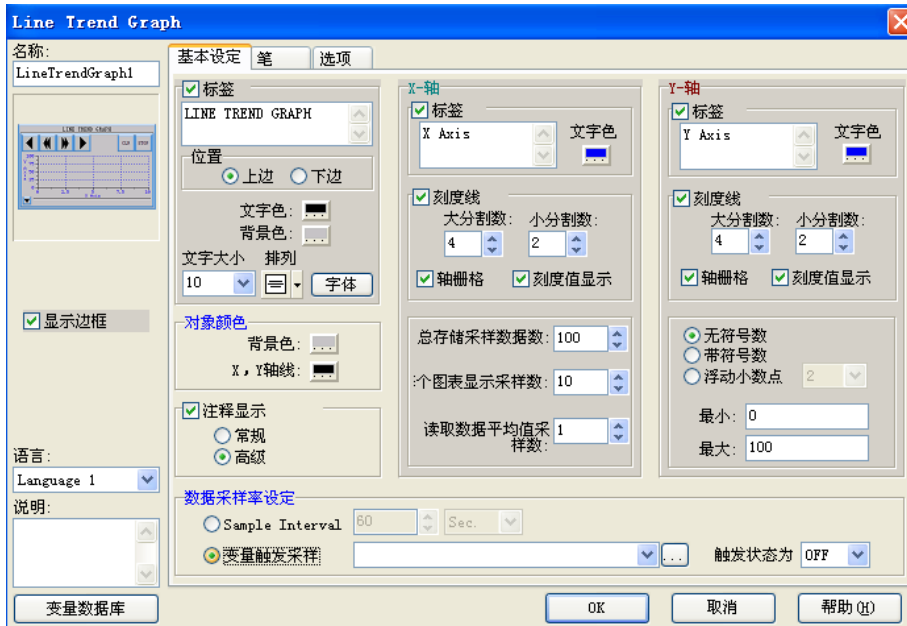

No.	属性		说明
1	名称		自定义部品名称
2	模拟		模拟显示当前设定的效果
3	显示边框		显示部品的边框
4	语言		切换部品的当前语言设定
5	说明		自定义部品说明
6	标签	位置	标签的显示位置（顶端，底端）
		文字色	更改对应标签文字的显示颜色,背景色.文字大小,排列方式(居中,靠左,靠右)和字体。
		背景色	
		文字大小	
		排列	
字体			
7	对象颜色		设置背景色和 X,Y 轴线颜色
8	注释显示		显示注释选项（曲线的显示开关）
9	X 轴	标签	设置 X 轴标签和文字颜色
		刻度线	设定大小分割线的数量
		轴栅格	设定是否显示轴栅格
		刻度值显示	设定是否显示刻度值
		总存储采样数据数	设定采样数据的总数
		单个图表显示采样数	单幅表格显示的最大采样数据数
读取数据平均值采样数	读取多次采样值后取平均值显示		

10	Y 轴	标签	设置 Y 轴标签和文字颜色
		刻度线	设定大小分割线的数量
		轴栅格	设定是否显示轴栅格
		刻度值显示	设定是否显示刻度值
		无符号数 带符号数 浮动小数点	设定 Y 轴坐标标尺数值的显示格式
		最小/最大值	设定 Y 轴坐标的最大最小值
11	数据采样设定	设定定时采集, 或者以对应变量的状态为条件进行采集	
12	变量数据库	打开变量数据库	

[笔]

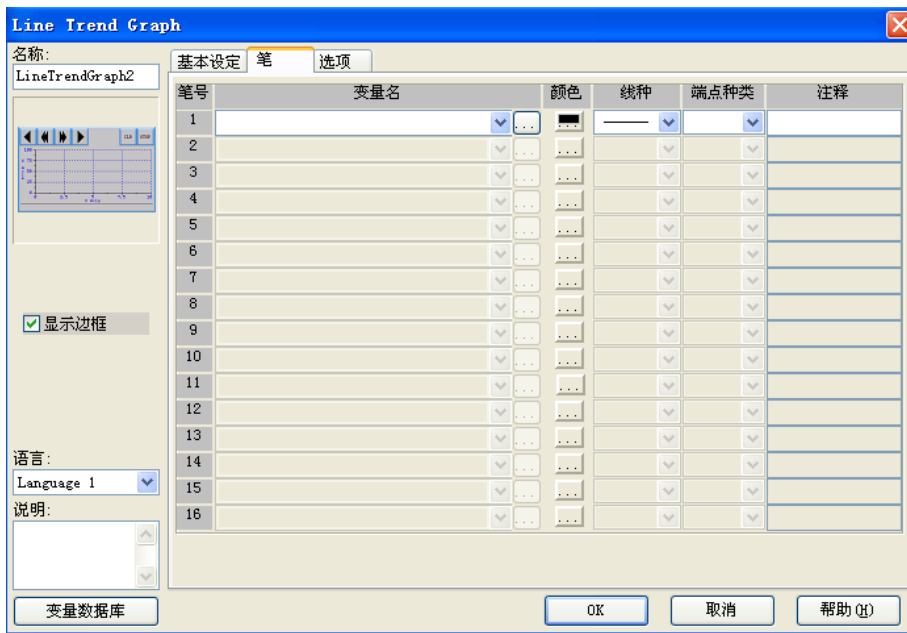

No.	属性	说明
1	变量名	设定对应的采样对象变量名
2	颜色	设定趋势曲线颜色
3	线种	设定趋势曲线线种
4	端点类型	设定趋势曲线的端点类型
5	注释	添加自定义注释

[选项]

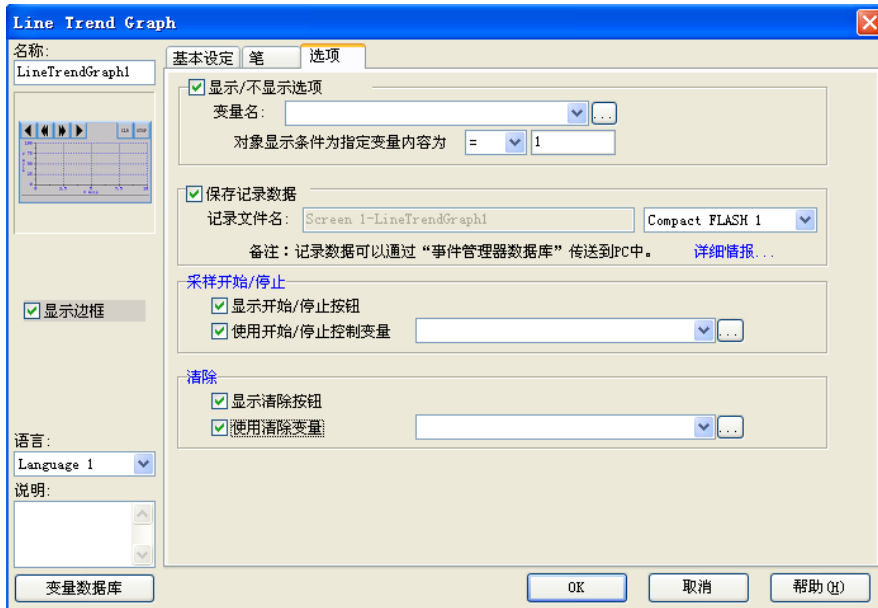

No.	属性	说明
1	显示/不显示选项	可以根据对应变量的值来决定部品的显示/不显示
2	保存记录数据	将记录数据保存到扩展存储器（CF1,CF2,USB）
3	采样开始/停止	设定采样开始/停止的控制条件（按钮，变量）
4	清除	设定清除采样数据的控制条件（按钮，变量）

(2) 折线图 (G)

- ① 选择菜单 对象>仪表/曲线图> 折线图，鼠标指针移动到工作区，这时指针变为一个“+”，根据需要在工作区中画出折线图。
- ② 在对象列表窗口中按对象标签，在 Meter/Graph 组中双击“折线图”对象。
- ③ 在对象列表窗口中按对象标签，在 Meter/Graph 组中单击“折线图”对象，在部品列表中选择需要的折线图并拖曳到工作区中。

[基本属性]

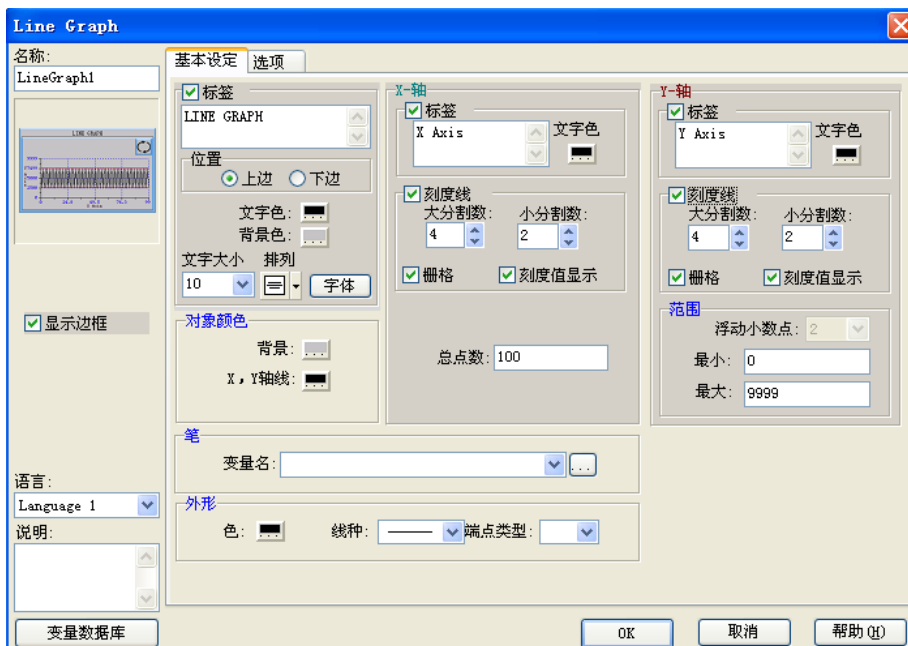

No.	属性		说明
1	名称		自定义部品名称
2	模拟		模拟显示当前设定的效果
3	显示边框		显示部品的边框
4	语言		切换部品的当前语言设定
5	说明		自定义部品说明
6	标签	位置	标签的显示位置（顶端，底端）
		文字色	更改对应标签文字的显示颜色,背景色,文字大小,排列方式(居中,靠左,靠右)和字体。
		背景色	
		文字大小	
		排列	
字体			
7	对象颜色		设置背景色和 X,Y 轴线颜色
8	注释显示		显示注释选项（曲线的显示开关）
9	X 轴	标签	设置 X 轴标签和文字颜色
		刻度线	设定大小分割线的数量
		轴栅格	设定是否显示轴栅格
		刻度值显示	设定是否显示刻度值
		总点数	设定采样数据的总显示点数
10	Y 轴	标签	设置 Y 轴标签和文字颜色
		刻度线	设定大小分割线的数量
		轴栅格	设定是否显示轴栅格
		刻度值显示	设定是否显示刻度值
		浮动小数点	设定 Y 轴坐标标尺数值的显示格式
		最小/最大值	设定 Y 轴坐标的最大最小值
11	笔		设定折线画笔对应的采集对象变量
12	外形		设定显示折线的线色，线种和端点类型
13	变量数据库		打开变量数据库

(3) 模拟仪表 (A)

- ① 选择菜单 对象>仪表/曲线图> 模拟仪表，鼠标指针移动到工作区，这时指针变为一个“+”，根据需要在工作区中画出模拟仪表。
- ② 在对象列表窗口中按对象标签，在 Meter/Graph 组中双击“模拟仪表”对象。
- ③ 在对象列表窗口中按对象标签，在 Meter/Graph 组中单击“模拟仪表”对象，在部品列表中选择需要的模拟仪表并拖曳到工作区中。

模拟仪表部品属性

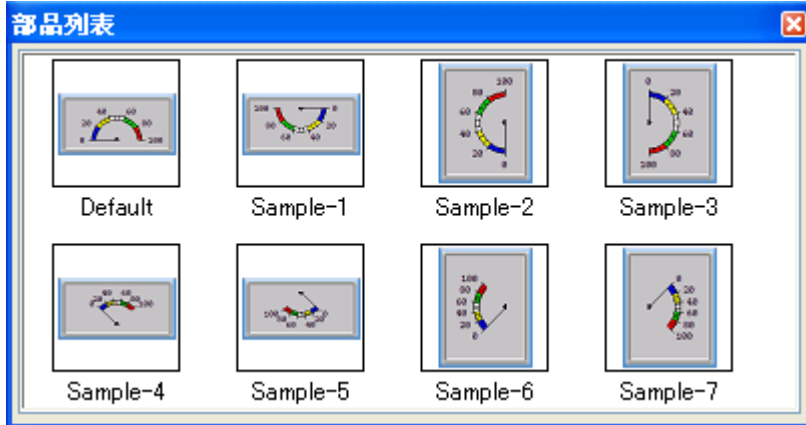

[基本属性]

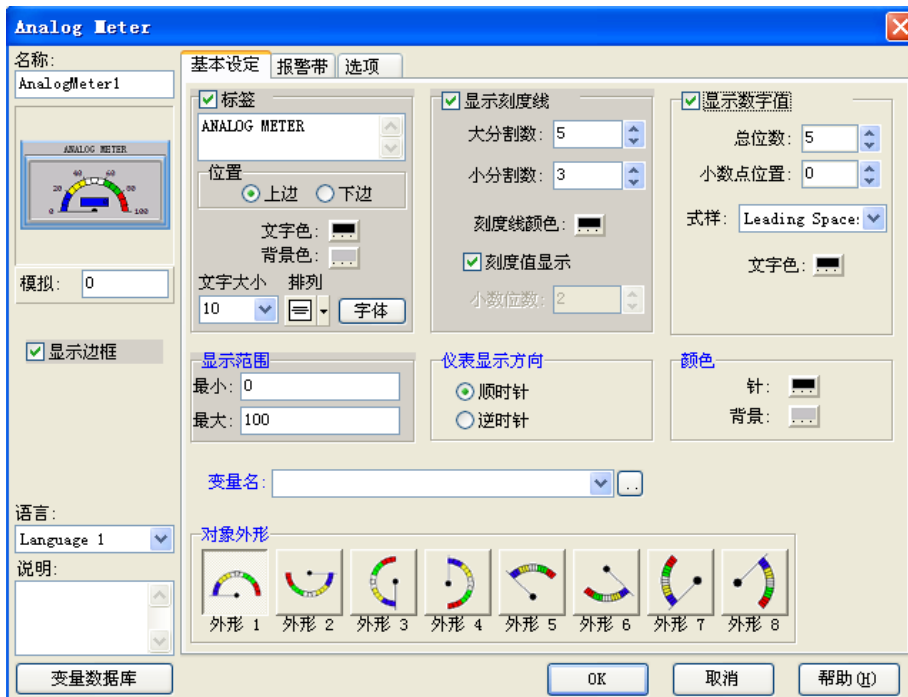

No.	属性	说明	
1	名称	自定义部品名称	
2	模拟	模拟显示当前设定的效果	
3	显示边框	显示部品的边框	
4	语言	切换部品的当前语言设定	
5	说明	自定义部品说明	
6	标签	位置	标签的显示位置（顶端，底端）
		文字色	更改对应标签文字的显示颜色,背景色.文字大小,排列方式(居中,靠左,靠右)和字体。
		背景色	
		文字大小	
		排列	
字体			

9	显示 刻度线	大分割数	设置 X 轴标签和文字颜色
		小分割数	设定大小分割线的数量
		刻度线颜色	设定是否显示轴栅格
		刻度值显示	设定是否显示刻度值
10	显示 数字值	总位数	显示的数据总位数
		小数位数	显示的数据的小数位数（包含在总位数之内）
		前缀后缀	设定显示的前/后缀
		式样	显示式样（数据不足最大位数时前面填充空格或者“0”）
11	显示范围	设定标尺的最大最小值	
12	仪表显示方向	设定仪表的显示方向（顺时针或者逆时针）	
13	颜色	设定指针颜色和背景色	
14	变量名	设定对象变量	
15	对象外形	选择对象的外观（8 种可选）	
16	变量数据库	打开变量数据库	

[报警带]

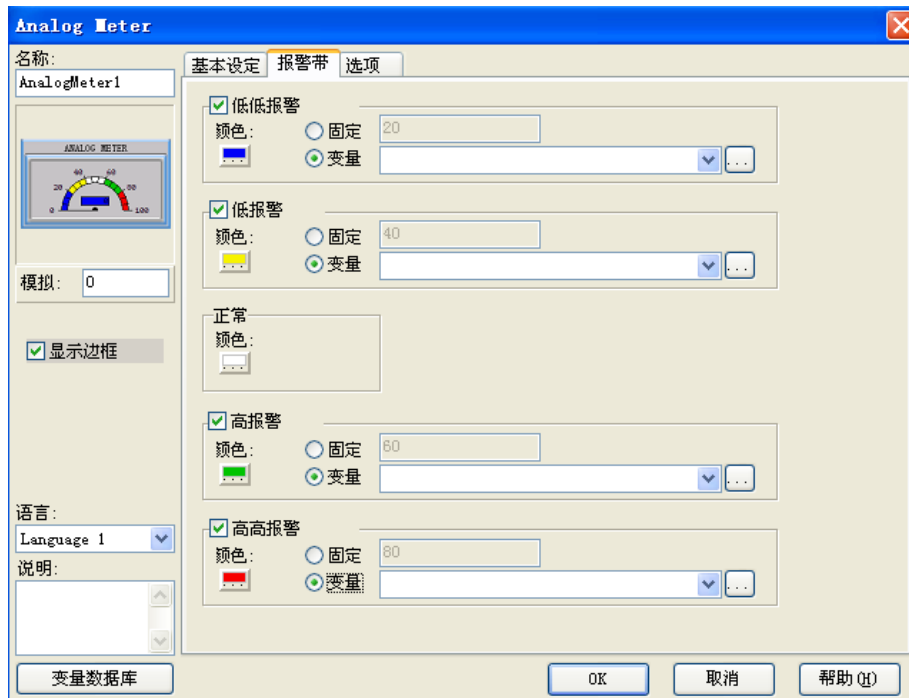

No.	属性	说明
1	低低报警	设定各个报警带（最大 5 层）的报警范围（固定值，或者变量值）和显示颜色
2	低报警	
3	正常	
4	高报警	
5	高高报警	

[选项]

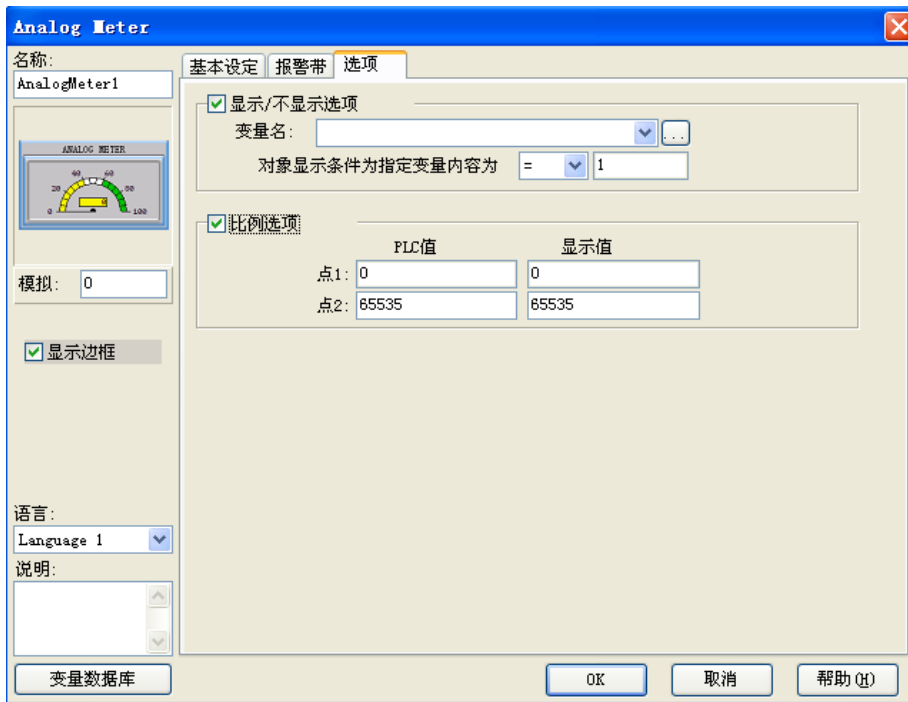

No.	属性	说明
1	显示/不显示选项	可以根据对应变量的值来决定部品的显示/不显示
2	比例选项	根据 PLC 值的点 1/点 2（最小值/最大值）对应显示值的点 1/点 2（最小值/最大值）进行等比换算，最后表现为部品显示值。

(4) 棒图 (B)

- ① 选择菜单 对象>仪表/曲线图> 棒图，鼠标指针移动到工作区，这时指针变为一个“+”，根据需要在工作区中画出棒图。
- ② 在对象列表窗口中按对象标签，在 Meter/Graph 组中双击“棒图”对象。
- ③ 在对象列表窗口中按对象标签，在 Meter/Graph 组中单击“棒图”对象，在部品列表中选择需要的棒图并拖曳到工作区中。

棒图部品列表

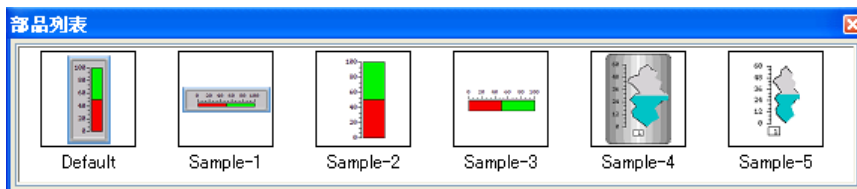

[基本属性]

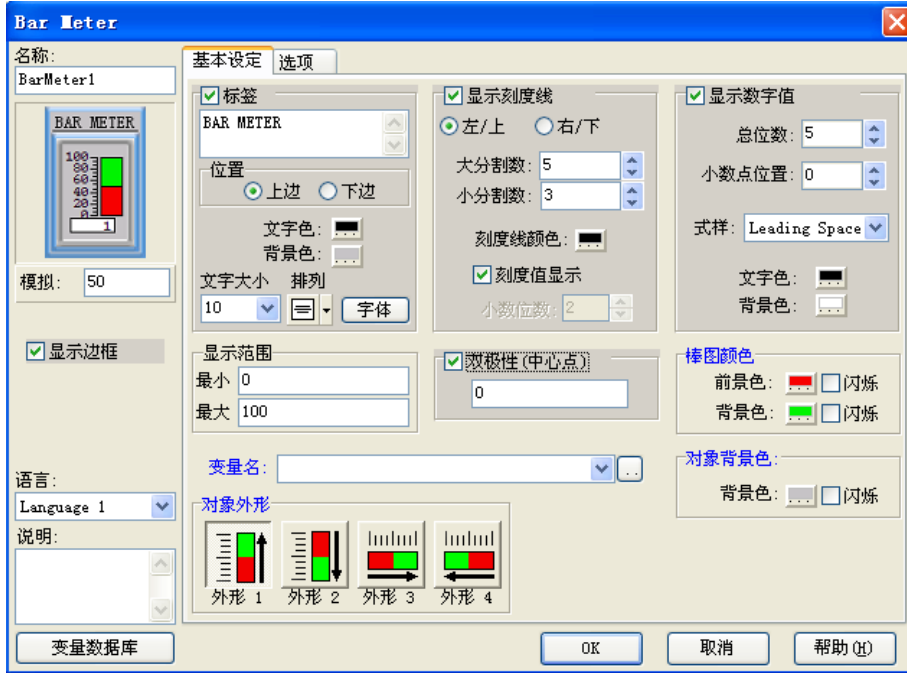

No.	属性		说明
1	名称		自定义部品名称
2	模拟		模拟显示当前设定的效果
3	显示边框		显示部品的边框
4	语言		切换部品的当前语言设定
5	说明		自定义部品说明
6	标签	位置	标签的显示位置（顶端，底端）
		文字色	更改对应标签文字的显示颜色,背景色,文字大小,排列方式(居中,靠左,靠右)和字体。
		背景色	
		文字大小	
		排列	
字体			
9	显示 刻度线	大分割数	设置 X 轴标签和文字颜色
		小分割数	设定大小分割线的数量
		刻度线颜色	设定是否显示轴栅格
		刻度值显示	设定是否显示刻度值
10	显示 数值	总位数	显示的数据总位数
		小数位数	显示的数据的小数位数（包含在总位数之内）
		式样	显示式样（数据不足最大位数时前面填充空格或者“0”）
		前缀后缀	设定显示的前/后缀
		文字色	
	背景色		
11	显示范围		设定标尺的最大最小值
12	双极性		以设定值为基准，向两侧延伸棒图动画
13	棒图颜色		设定指棒图颜色和背景色和闪烁功能

14	对象背景色	设定整个对象的背景色及闪烁功能
15	变量名	设定对象变量
16	对象外形	选择对象的外观（4种可选）
17	变量数据库	打开变量数据库

[选项]

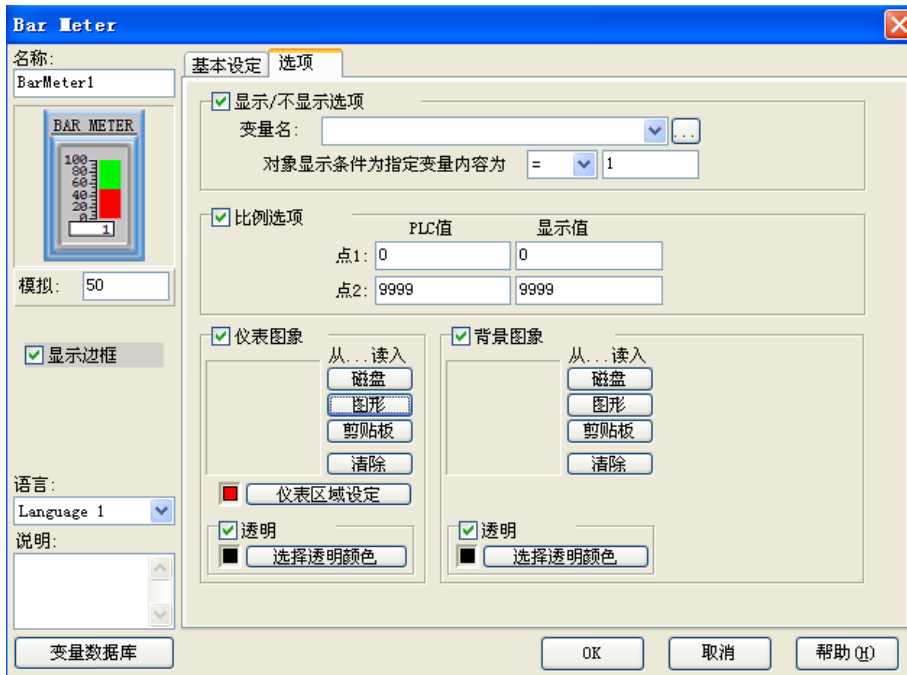

No.	属性	说明
1	显示/不显示选项	可以根据对应变量的值来决定部品的显示/不显示
2	比例选项	根据 PLC 值的点 1/点 2（最小值/最大值）对应显示值的点 1/点 2（最小值/最大值）进行等比换算，最后表现为部品显示值。
3	仪表图象 背景图象	导入外部（硬盘，图形库，剪贴板）图象组成用户自定义外观，并设定自定义棒图颜色和背景色

(5) PID 面板型棒图 (P)

- ① 选择菜单 对象>仪表/曲线图> PID 面板型棒图，鼠标指针移动到工作区，这时指针变为一个“+”，根据需要在工作区中画出 PID 面板型棒图。
- ② 在对象列表窗口中按对象标签，在 Meter/Graph 组中双击“PID 面板型棒图”对象。
- ③ 在对象列表窗口中按对象标签，在 Meter/Graph 组中单击“PID 面板型棒图”对象，在部品列表中选择需要的 PID 面板型棒图并拖曳到工作区中。

PID 面板型棒图部品列表



[基本属性]

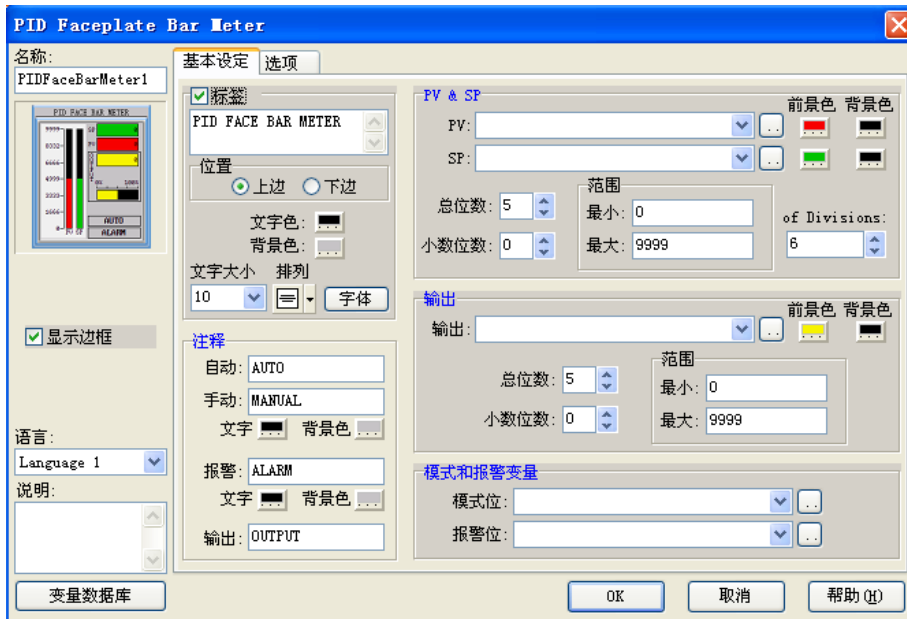

No.	属性		说明
1	名称		自定义部品名称
2	显示边框		显示部品的边框
3	语言		切换部品的当前语言设定
4	说明		自定义部品说明
5	标签	位置	标签的显示位置（顶端，底端）
		文字色	更改对应标签文字的显示颜色,背景色.文字大小,排列方式(居中,靠左,靠右)和字体。
		背景色	
		文字大小	
		排列	
字体			
6	注释		设定自动，手动，报警，输出的文字显示和显示颜色及背景色
7	PV&SP	PV	设定 PV 对应变量及显示颜色
		SP	设定 SP 对应变量及显示颜色
		总位数	设定显示的总位数
		小数位数	设定显示的小数位数（包含在总位数之内）
		范围	设定标尺的最大最小范围
		Of Divisions	标尺分割数
8	输出	输出	设定输出对应变量及显示颜色
		总数位	设定显示的总位数
		小数位数	设定显示的小数位数（包含在总位数之内）
		范围	设定标尺的最大最小范围
9	模式和报警变量		设定对应模式和报警的变量
10	变量数据库		打开变量数据库

[选项]

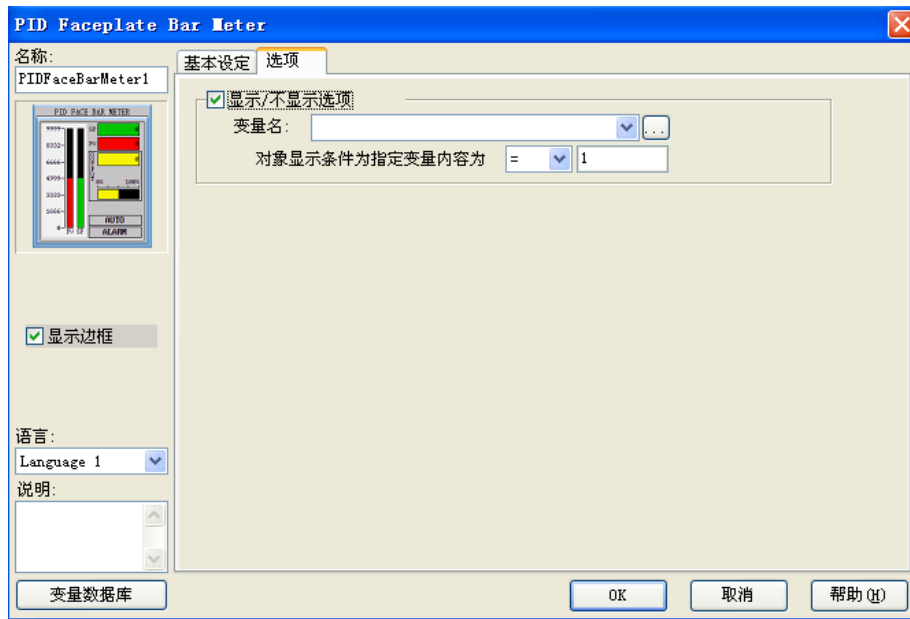

No.	属性	说明
1	显示/不显示选项	可以根据对应变量的值来决定部品的显示/不显示

(6) PID 面板型趋势图 (D)

- ① 选择菜单 对象>仪表/曲线图> PID 面板型趋势图，鼠标指针移动到工作区，这时指针变为一个“+”，根据需要在工作区中画出 PID 面板型趋势图。
- ② 在对象列表窗口中按对象标签，在 Meter/Graph 组中双击“PID 面板型趋势图”对象。
- ③ 在对象列表窗口中按对象标签，在 Meter/Graph 组中单击“PID 面板型趋势图”对象，在部品列表中选择需要的 PID 面板型趋势图并拖曳到工作区中。

PID 面板型趋势图部品列表



[基本属性]

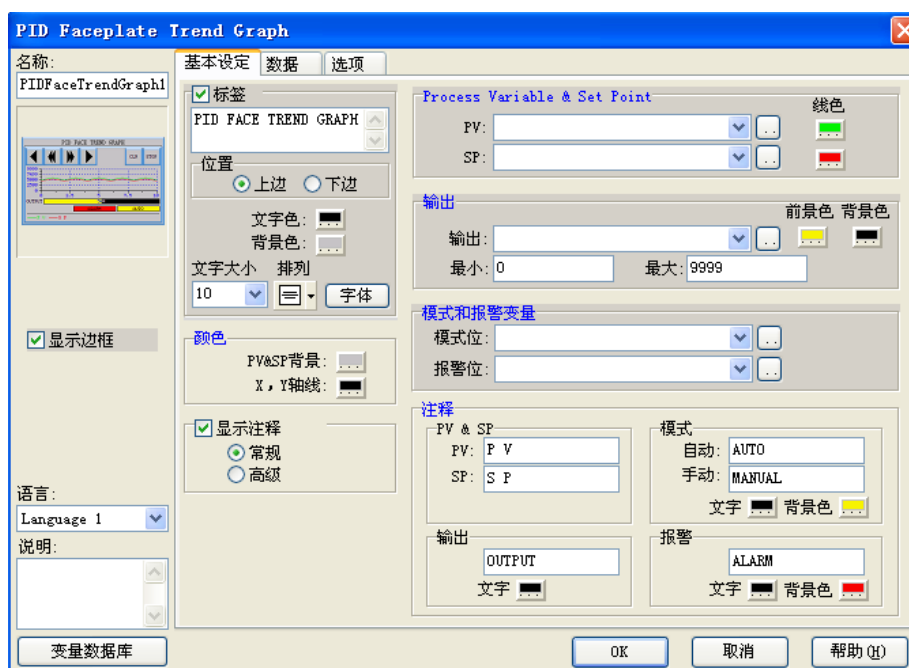

No.	属性		说明
1	名称		自定义部品名称
2	显示边框		显示部品的边框
3	语言		切换部品的当前语言设定
4	说明		自定义部品说明
5	标签	位置	标签的显示位置（顶端，底端）
		文字色	更改对应标签文字的显示颜色,背景色.文字大小,排列方式(居中,靠左,靠右)和字体。
		背景色	
		文字大小	
		排列	
字体			
6	颜色		设定 PV&SP 背景色及 XY 轴线显示颜色
7	PV&SP	PV	设定 PV 对应变量和显示颜色
		SP	设定 SP 对应变量和显示颜色
8	输出	输出	设定输出对应变量和显示颜色
		最小/大值	设定标尺的最大最小范围
9	模式和报警变量		设定对应模式和报警的变量
10	注释		设定 PV&SP, 自动, 手动, 报警, 输出的文字显示和显示颜色及背景色
11	变量数据库		打开变量数据库

[数据]

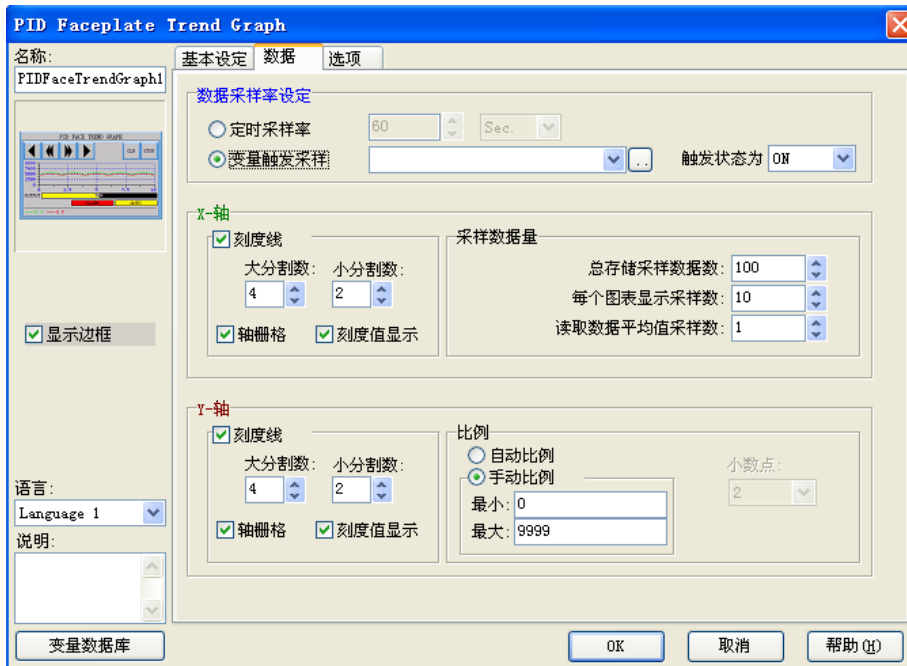

No.	属性		说明
1	数据采样设定		设定定时采集，或者以对应变量的状态为条件进行采集
2	X 轴	刻度线	设定大小分割线的数量
		轴栅格	设定是否显示轴栅格
		刻度值显示	设定是否显示刻度值
		总存储采样数据数	设定采样数据的总数
		单个图表显示采样数	单幅表格显示的最大采样数据数
		读取数据平均值采样数	读取多次采样值后取平均值显示
3	Y 轴	刻度线	设定大小分割线的数量
		轴栅格	设定是否显示轴栅格
		刻度值显示	设定是否显示刻度值
		自动比例	设定 Y 轴数值显示的比例方式（自动或手动）
		手动比例	手动比例时需要设定 Y 轴的最大最小值

[选项]

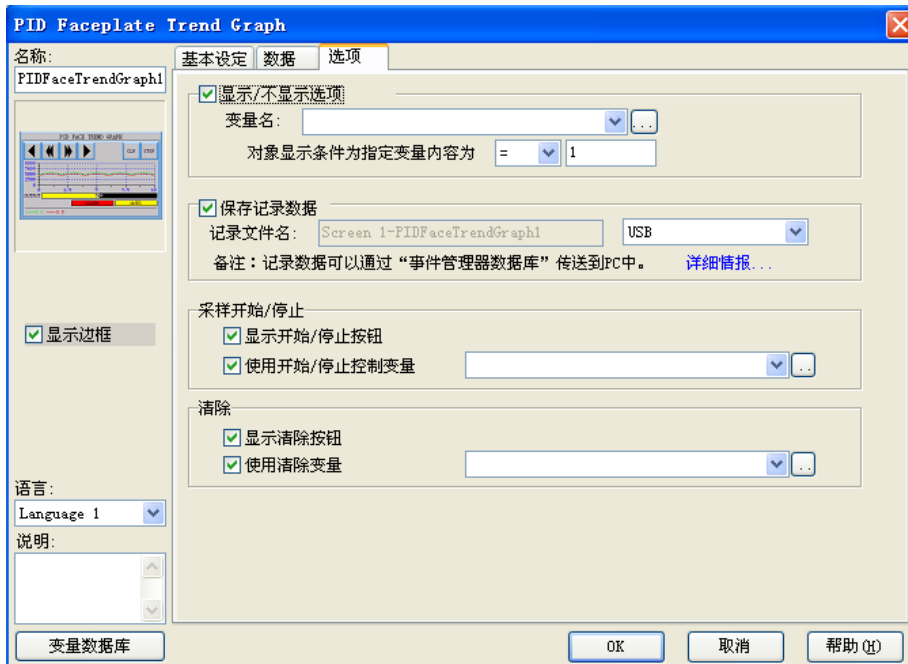

No.	属性	说明
1	显示/不显示选项	可以根据对应变量的值来决定部品的显示/不显示
2	保存记录数据	将记录数据保存到扩展存储器 (CF1,CF2,USB)
3	采样开始/停止	设定采样开始/停止的控制条件 (按钮, 变量)
4	清除	设定清除采样数据的控制条件 (按钮, 变量)

6. Bitmap 图形 (T)

(1) Bitmap 图像按钮 (B)

- ① 选择菜单 对象> Bitmap 图形> Bitmap 图像按钮，鼠标指针移动到工作区，这时指针变为一个“+”，根据需要在工作区中画出 PID 面板型趋势图。
- ② 在对象列表窗口中按对象标签，在 Meter/Graph 组中双击“PID 面板型趋势图”对象。
- ③ 在对象列表窗口中按对象标签，在 Meter/Graph 组中单击“PID 面板型趋势图”对象，在部品列表中选择需要的 PID 面板型趋势图并拖曳到工作区中。

[基本设定]

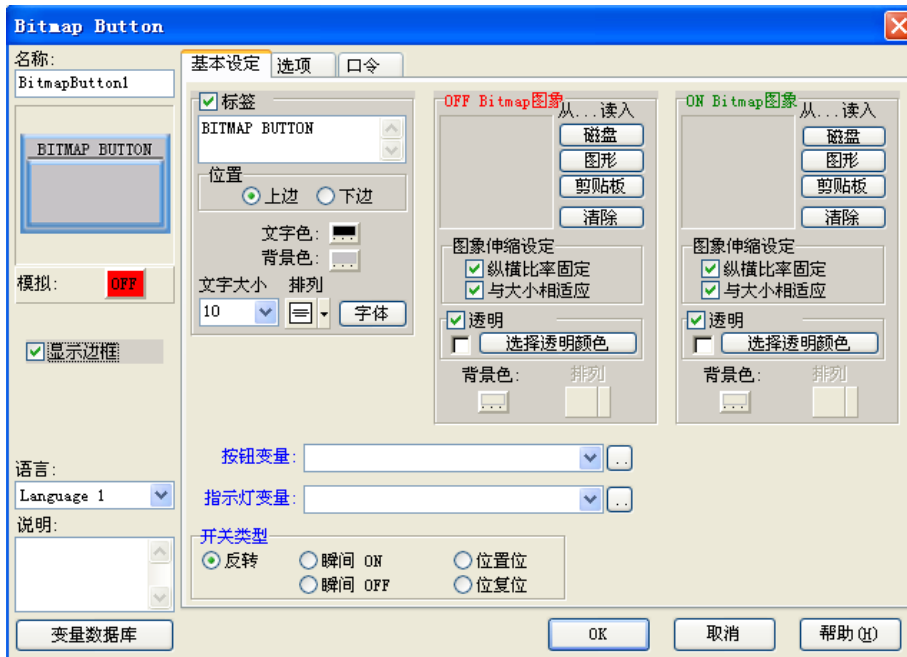

No.	属性		说明
1	名称		自定义部品名称
2	显示边框		显示部品的边框
3	语言		切换部品的当前语言设定
4	说明		自定义部品说明
5	标签	位置	标签的显示位置（顶端，底端）
		文字色	更改对应标签文字的显示颜色,背景色.文字大小,排列方式(居中,靠左,靠右)和字体。
		背景色	
		文字大小	
		排列	
字体			
6	OFF Bitmap 图象 ON Bitmap 图象		从外部（硬盘，图形库，剪贴板）导入 Bitmap 图象文件作为自定义按钮外观，ON/OFF 两种状态需分别导入并设置“纵横比例固定”，“与大小相适应”及默认透明底色选项
7	按钮变量		设定按钮的控制对象变量
8	指示灯变量		设定按钮的显示对象变量
9	变量数据库		打开变量数据库

[选项]

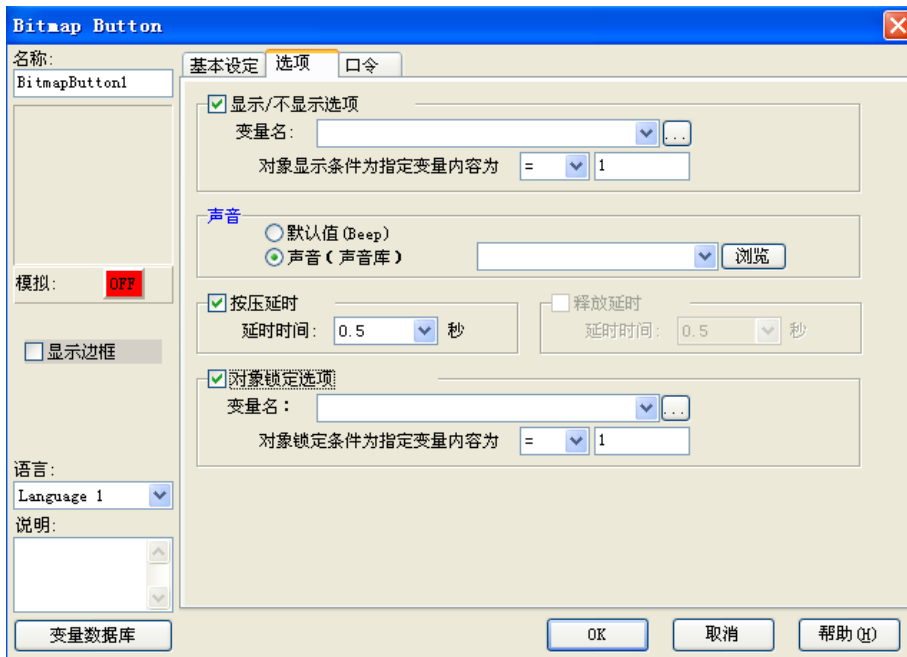

No.	属性	说明	
1	显示/不显示选项	可以根据对应变量的值来决定部品的显示/不显示	
2	声音	默认值	选择效果音为默认蜂鸣器的“BEEP”声
		声音	导入外部 WAV 文件作为效果音
3	按压延时	按钮被按压后延迟一段指定的时间（延时时间）才起作用	
4	对象锁定选项	当指定变量符合预设条件时锁定本按钮部品	

[口令]

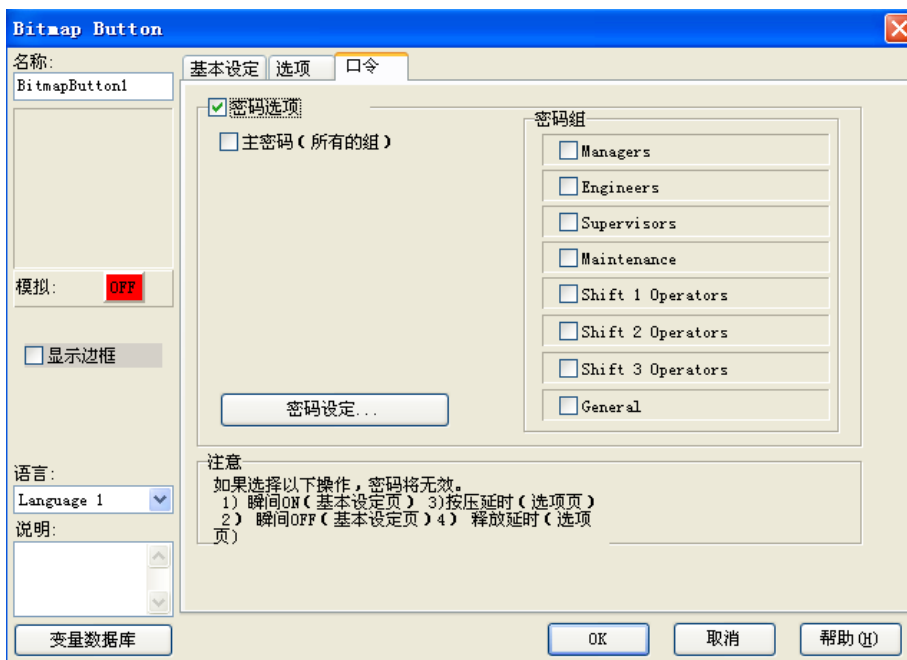

No.	属性	说明
1	密码选项	开启密码功能
2	主密码	将所有的密码组设定为有效
3	密码组	设定当前有效的密码组
4	密码设定	设定密码组名称和预设密码

(2) 静态 Bitmap 图像 (S)

选择一个任意的印象文件并显示。

- ① 选择菜单 对象> Bitmap 图形> 静态 Bitmap 图像，鼠标指针移动到工作区，这时指针变为一个“+”，根据需要在工作区中画出静态 Bitmap 图像。
- ② 在对象列表窗口中按对象标签，在 Bitmap 组中双击“静态 Bitmap 图像”对象。

[基本设定]

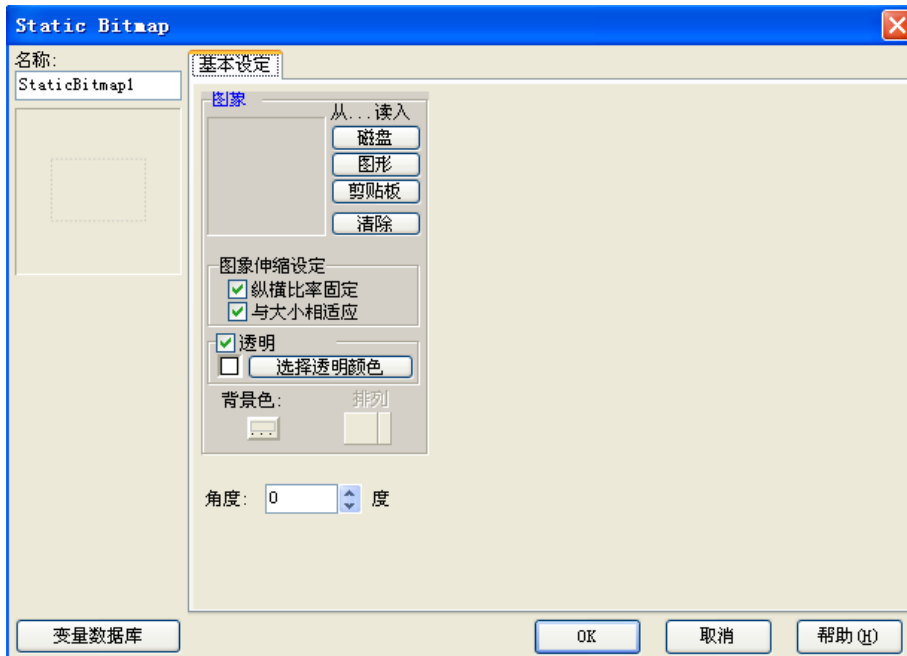

No.	属性	说明
1	名称	自定义部品名称
2	图象	从外部（硬盘，图形库，剪贴板）导入 Bitmap 图象文件作为自定义按钮外观及默认透明底色选项
3	角度	设定放置角度
4	变量数据库	打开变量数据库

(3) 动态 Bitmap 图像 (D)

- ① 选择菜单 对象> Bitmap 图形> 动态 Bitmap 图像，鼠标指针移动到工作区，这时指针变为一个“+”，根据需要在工作区中画出动态 Bitmap 图像。
- ② 在对象列表窗口中按对象标签，在 Bitmap 组中双击“动态 Bitmap 图像”对象。

[基本设定]

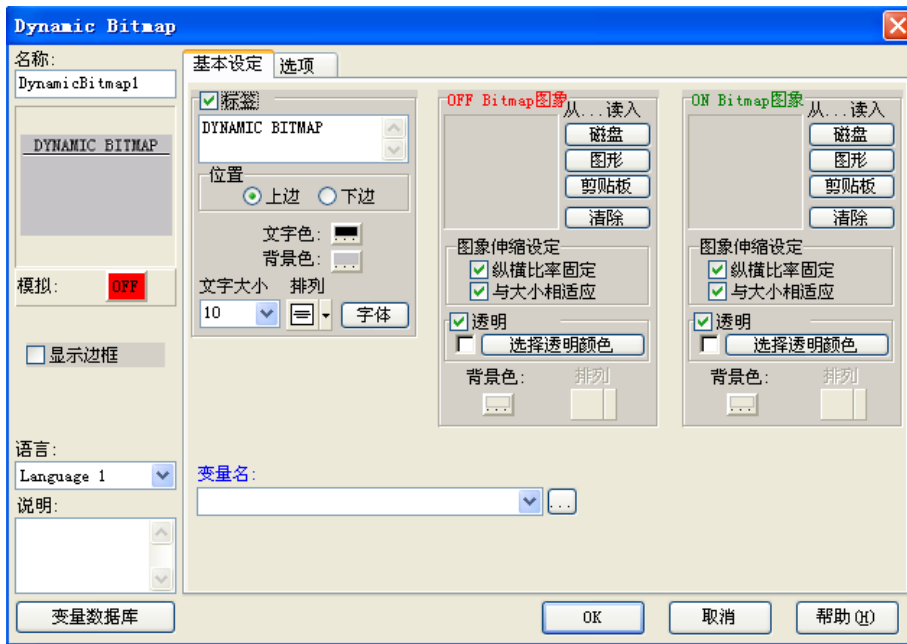

No.	属性		说明
1	名称		自定义部品名称
2	显示边框		显示部品的边框
3	语言		切换部品的当前语言设定
4	说明		自定义部品说明
5	标签	位置	标签的显示位置（顶端，底端）
		文字色	更改对应标签文字的显示颜色,背景色.文字大小,排列方式(居中,靠左,靠右)和字体。
		背景色	
		文字大小	
		排列	
字体			
6	OFF Bitmap 图像 ON Bitmap 图像		从外部（硬盘，图形库，剪贴板）导入 Bitmap 图象文件作为自定义按钮外观，ON/OFF 两种状态需分别导入并设置“纵横比例固定”，“与大小相适应”及默认透明底色选项
7	变量名		设定对应变量名
8	变量数据库		打开变量数据库

[选项]

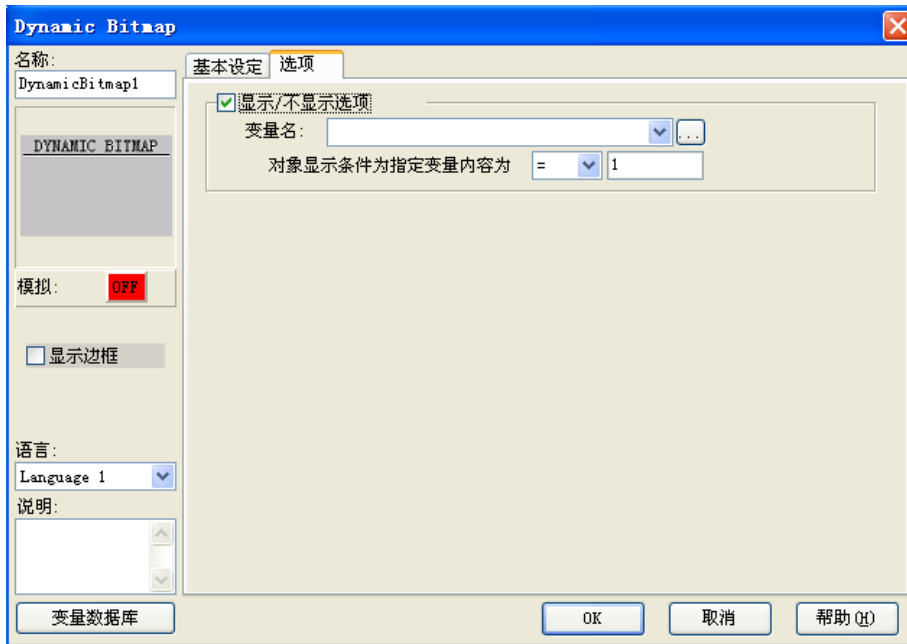

No.	属性	说明
1	显示/不显示选项	可以根据对应变量的值来决定部品的显示/不显示

(4) 多状态 Bitmap 图像 (M)

- ① 选择菜单 对象> Bitmap 图形> 多状态 Bitmap 图像，鼠标指针移动到工作区，这时指针变为一个“+”，根据需要在工作区中画出多状态 Bitmap 图像。
- ② 在对象列表窗口中按对象标签，在 Bitmap 组中双击“多状态 Bitmap 图像”对象。

多状态 Bitmap 图像部品列表

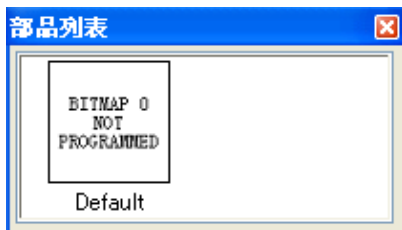

属性说明

[基本设定]

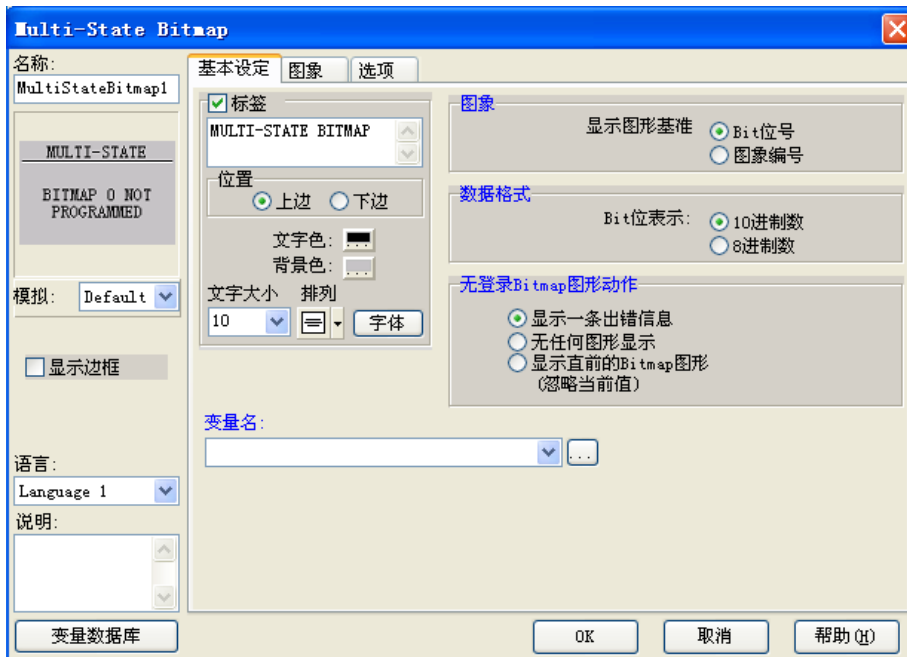

No.	属性		说明
1	名称		自定义部品名称
3	显示边框		显示部品的边框
4	语言		切换部品的当前语言设定
5	说明		自定义部品说明
6	标签	位置	标签的显示位置（上边，下边）
		文字色	更改对应标签文字的显示颜色,背景色.文字大小,排列方式(居中,靠左,靠右)和字体。
		背景色	
		文字大小	
		排列	
字体			
7	显示图象基准	Bit 位	根据对应变量的 Bit 位的“0”，“1”状态决定显示几号信息
		图象编号	根据对应变量的数值来决定显示几号信息
	数据格式	当显示信息基准选择为 Bit 位时，需要设定 Bit 位号为 10 进制表示还是 8 进制表示	
8	无登录 Bitmap 图象动作	没有对部品进行操作时： <ol style="list-style-type: none"> 1. 显示一条出错信息：显示最新的一条文本信息 2. 无任何信息显示：不显示任何信息 3. 显示直前的表示信息：显示最早出现的一条文本信息 	
9	变量数据库	打开变量数据库	

[图象]

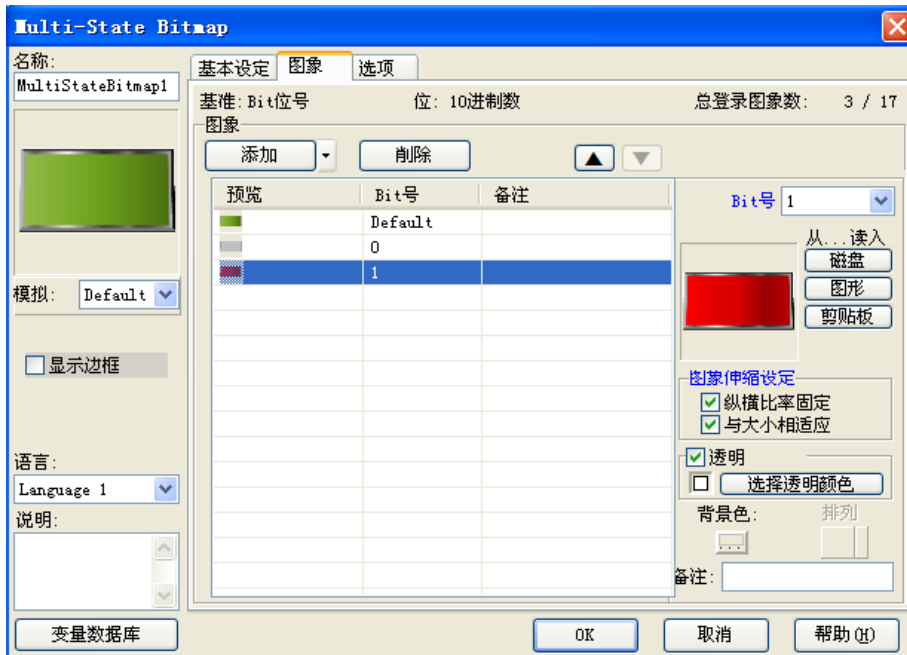

序号	属性	说明
1	添加/删除	添加/删除信息条
2	Bit 号/图象号	Bit 位号 (0~15) 或者信息号 (0~255)
3	导入图象	从外部 (硬盘, 图形库, 剪贴板) 导入 Bitmap 图象文件作为自定义按钮外观, ON/OFF 两种状态需分别导入并设置“纵横比例固定”, “与大小相适应”及默认透明底色选项
4	备注	设定自定义注释

[选项]

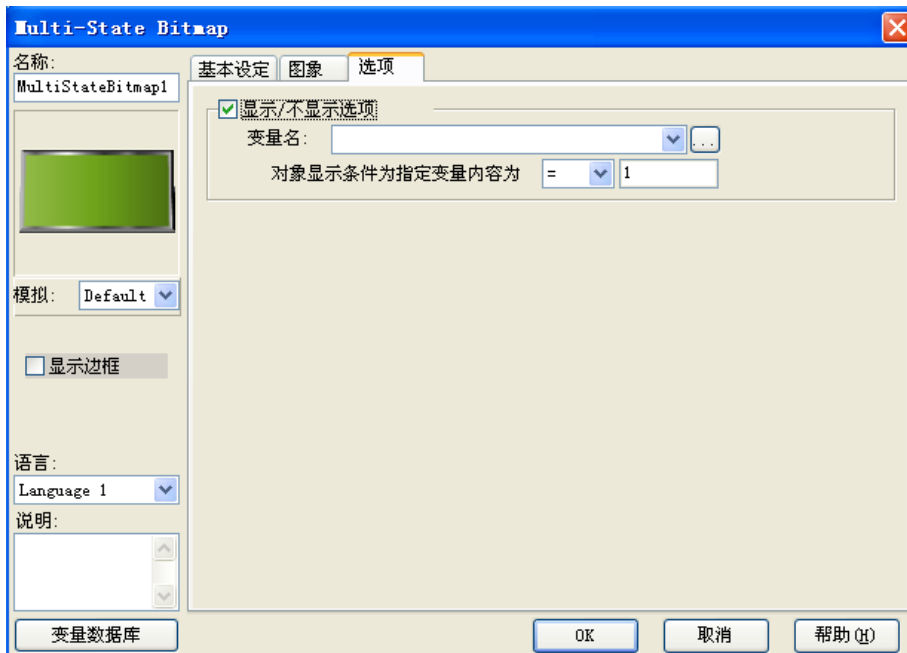

序号	属性	说明
1	显示/不显示选项	可以根据对应变量的值来决定部品的显示/不显示

(5) 动画 Bitmap 图像 (A)

- ① 选择菜单 对象> Bitmap 图形> 动画 Bitmap 图像，鼠标指针移动到工作区，这时指针变为一个“+”，根据需要在工作区中画出动画 Bitmap 图像。
- ② 在对象列表窗口中按对象标签，在 Bitmap 组中双击“动画 Bitmap 图像”对象。

属性说明

[基本设定]

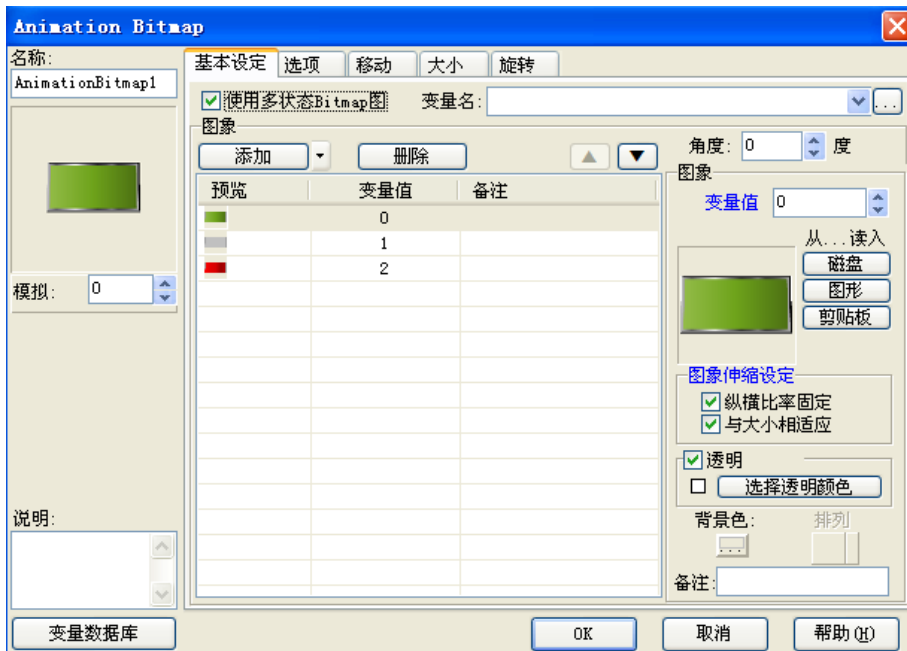

No.	属性	说明
1	使用多状态 Bitmap 图	激活多状态图象功能
2	变量名	设定对应显示图象号的指定变量
3	添加/削除	添加/削除信息条
4	角度	设定部品的放置角度
5	变量值	Bit 位号 (0~15) 或者信息号 (0~255)
6	图象	从外部 (硬盘, 图形库, 剪贴板) 导入 Bitmap 图象文件作为自定义按钮外观, ON/OFF 两种状态需分别导入并设置“纵横比例固定”, “与大小相适应”及默认透明底色选项
7	备注	设定自定义注释
8	变量数据库	打开变量数据库

[选项]

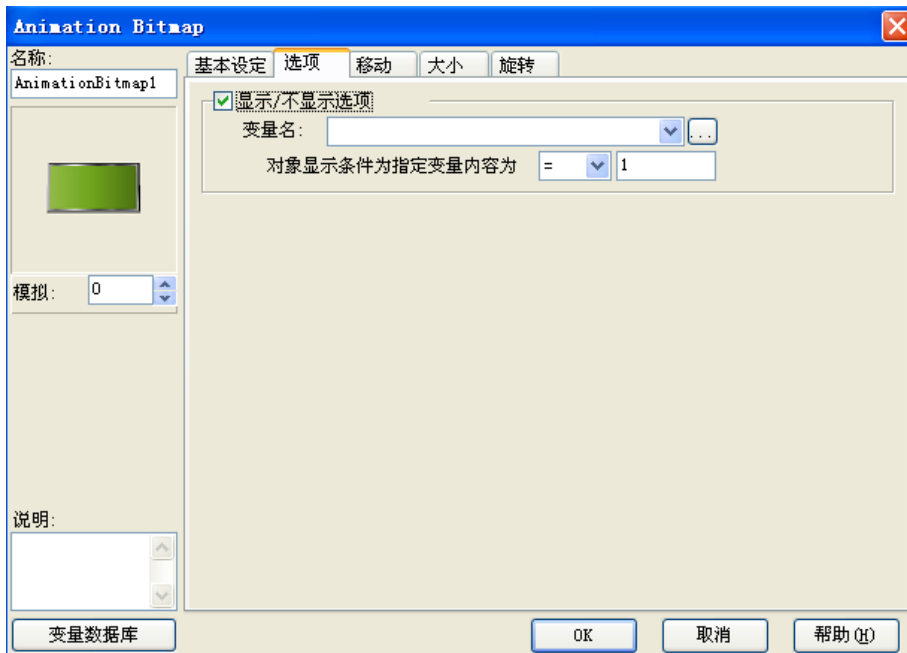

No.	属性	说明
1	显示/不显示选项	可以根据对应变量的值来决定部品的显示/不显示

[移动]

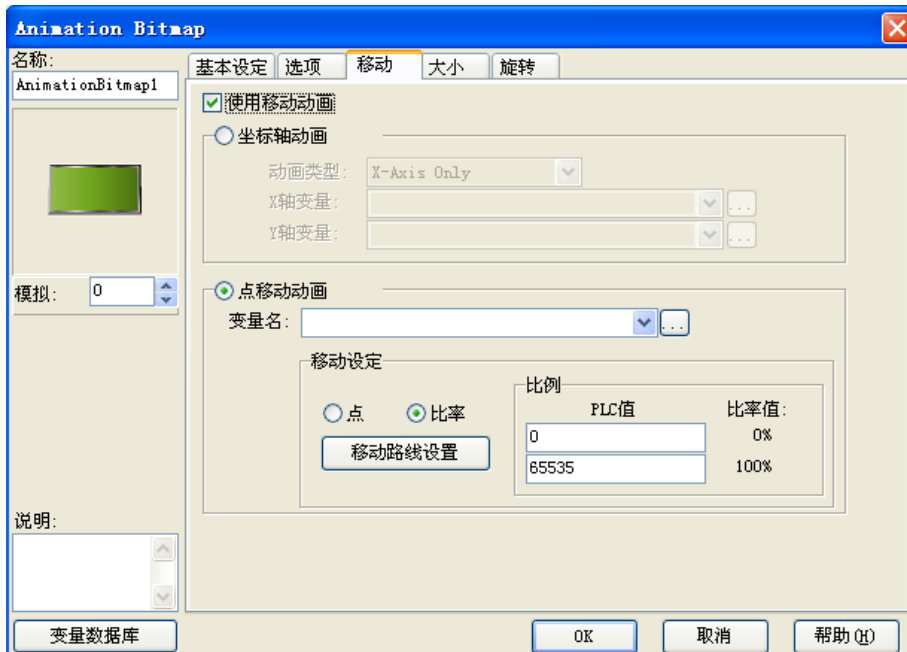

序号	属性	说明
1	使用移动动画	激活移动动画功能
2	坐标轴动画	根据 XY 轴坐标制作移动动画
3	动画类型	有 X 轴移动、Y 轴移动、XY 轴移动 3 种可选
4	X 轴变量	对应 X 轴移动量的变量名
5	Y 轴变量	对应 Y 轴移动量的变量名
6	点移动动画	根据预设的路径制作移动动画
7	变量名	对应移动量的变量名
8	点	以点阵为单位移动
9	比率	以比率为单位移动
10	PLC 值	对应比率值 0 和 100% 的变量值
11	移动路径设置	在画面上设置自定义移动路径

[大小]

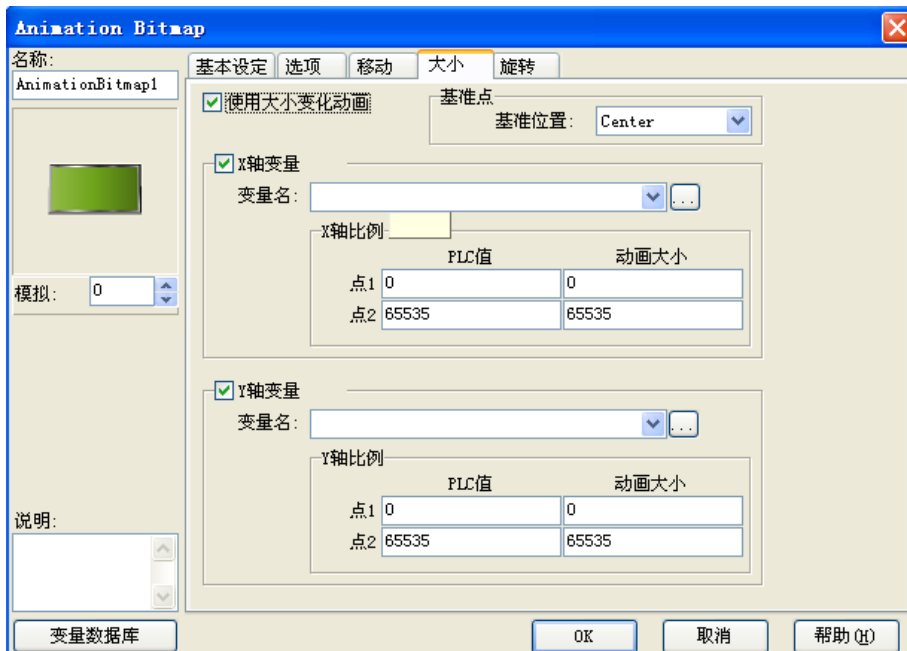

No.	属性	说明
1	使用大小变化动画	激活伸展动画功能
2	基准位置	部品伸展时相对位置不动的基准点
3	变量名	对应放大量的变量名
4	PLC 值	对应伸展动画大小点 1 点 2 值的 PLC 变量值
5	动画大小	对应 PLC 值点 1 点 2 值的伸展动画大小值(以像素为单位)

[旋转]

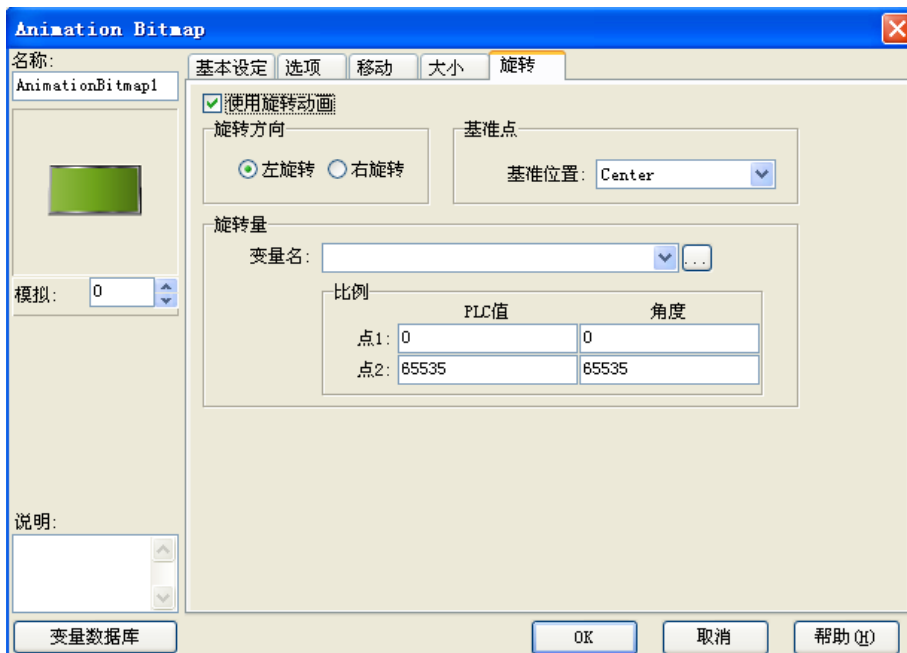

No.	属性	说明
1	使用旋转动画	激活旋转动画功能
2	左旋转	顺时针旋转方向
3	右旋转	逆时针旋转方向
4	基准点位置	部品旋转时相对位置不动的基准点
5	变量名	对应旋转度的变量名
6	PLC 值	对应旋转角度大小点 1 点 2 值的 PLC 变量值
7	角度	对应 PLC 值点 1 点 2 值的旋转角度大小值

7. 配方 (R)

(1) 配方

- ① 选择菜单 对象 > 配方 > 配方，鼠标指针移动到工作区，这时指针变为一个“+”，根据需要在工作区中画出配方。
- ② 在对象列表窗口中按对象标签，在 Recipe 组中双击“配方”对象。

配方部品列表

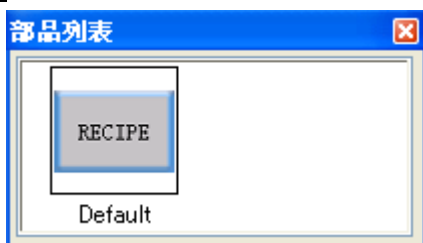

属性说明

[基本属性]

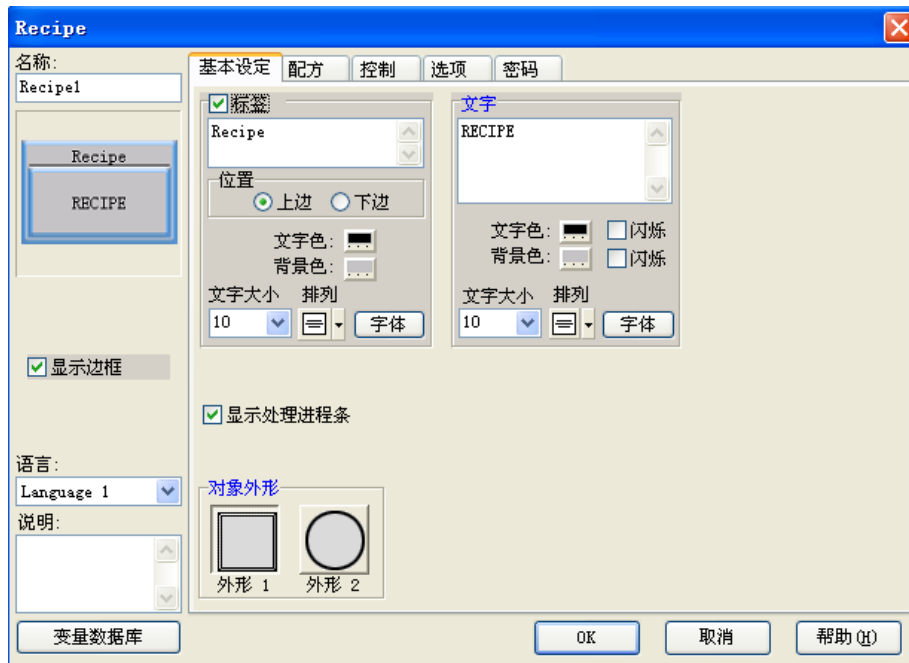

No.	属性		说明
1	名称		自定义部品名称
2	模拟		模拟显示当前设定的效果
3	显示边框		显示部品的边框
4	语言		切换部品的当前语言设定
5	说明		自定义部品说明
6	标签	位置	标签的显示位置（顶端，底端）
		文字色	更改对应标签文字的显示颜色,背景色.文字大小,排列方式(居中,靠左,靠右)和字体。
		背景色	
		文字大小	
		排列	
字体			
7	文字	文字色	更改对应变量的 ON 时的文字的显示颜色,背景色.文字大小,排列方式(居中,靠左,靠右)和字体,以及闪烁与否。
		背景色	
		文字大小	
		排列	
		字体	
9	显示处理进程条		设定显示处理进程条功能
10	对象外形		选择外形（2 种可选）
13	变量数据库		打开变量数据库

[配方]

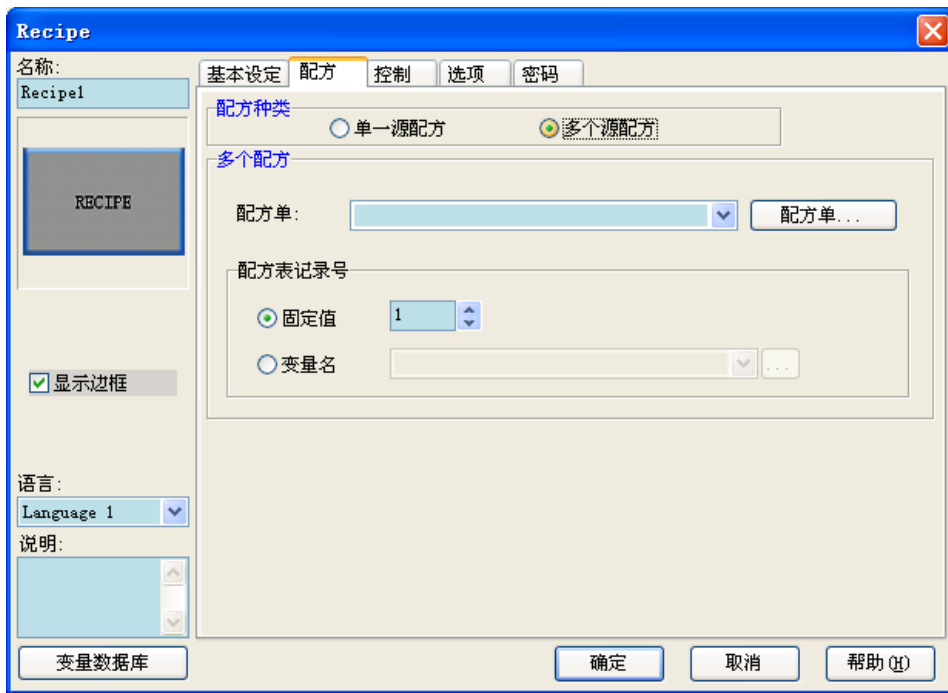

序号	属性		说明
1	单一源配方	添加	添加配方 编辑配方 (选择单一源配方) 删除配方
		编辑	
		删除	
2	多个源配方	配方单	新建/选择配方单 (选择多源配方)
		配方表记录号	

[控制]

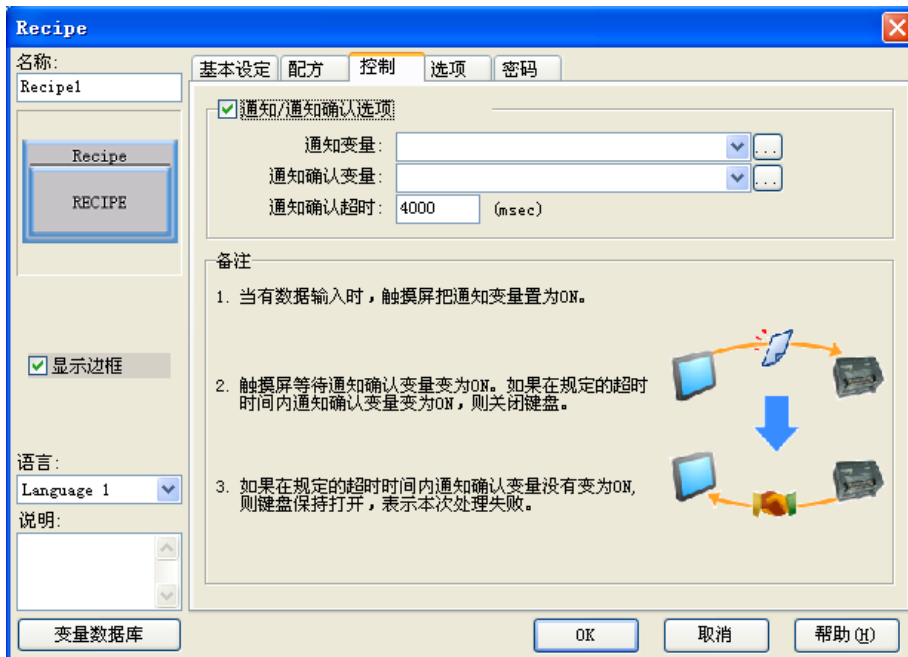

No.	属性	说明
1	通知/通知确认选项	激活通知/功能，当此按钮动作时发送信息至指定变量
2	通知变量	设定接受通知信息的变量
3	通知确认变量	设定发送通知确认信息的变量
4	通知确认超时	设定发送通知确认信息的时限（单位：毫秒）

[选项]

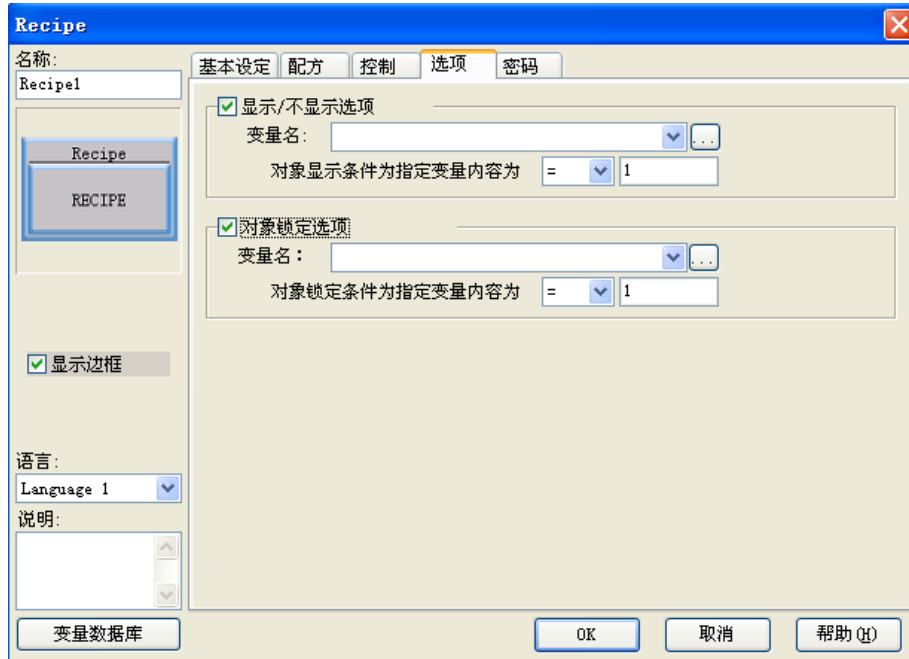

No.	属性	说明
1	显示/不显示选项	可以根据对应变量的值来决定部品的显示/不显示
2	对象锁定选项	当指定变量符合预设条件时锁定本输入部品

[密码]

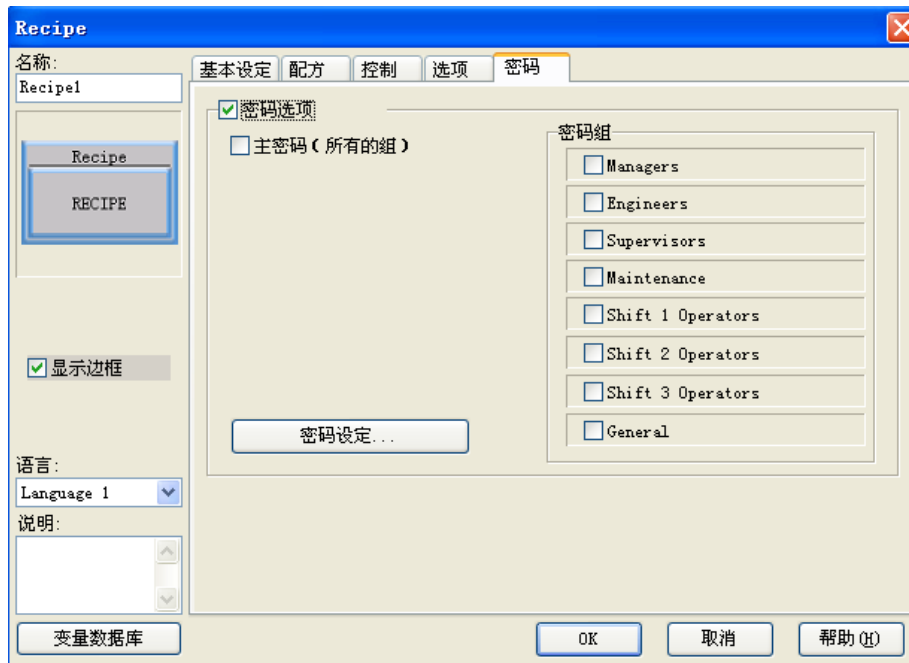

No.	属性	说明
1	密码选项	开启密码功能
2	主密码	将所有的密码组设定为有效
3	密码组	设定当前有效的密码组
4	密码设定	设定密码组名称和预设密码

(2) 调入配方表

- ① 选择菜单 对象> 配方> 调入配方表，鼠标指针移动到工作区，这时指针变为一个“+”，根据需要在工作区中画出配方。

属性说明

[基本属性]

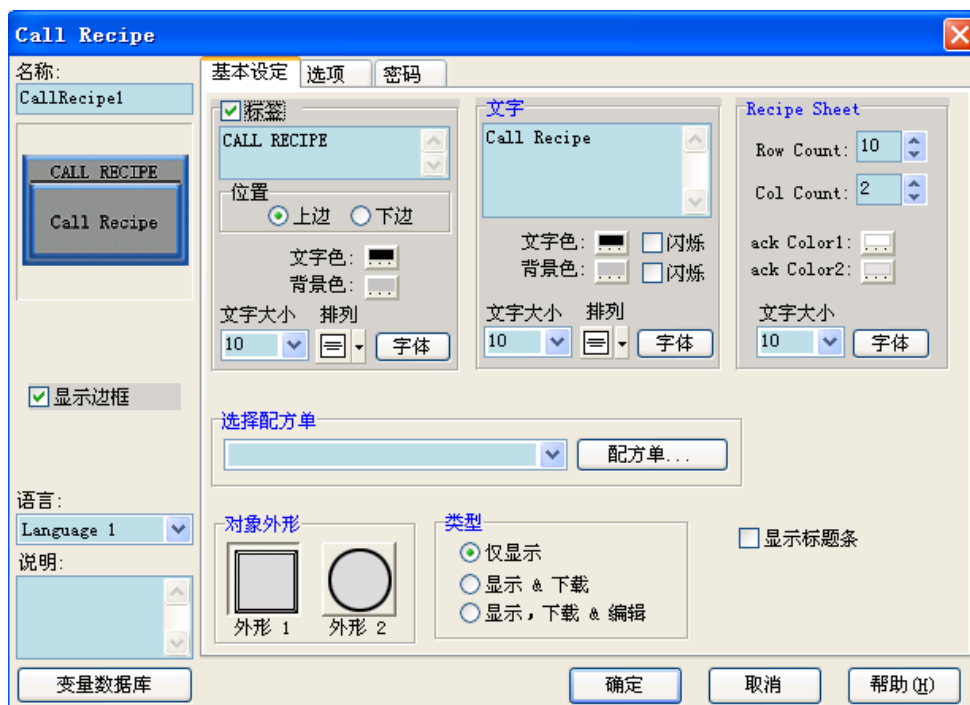

No.	属性		说明
1	名称		自定义部品名称
2	模拟		模拟显示当前设定的效果
3	显示边框		显示部品的边框
4	语言		切换部品的当前语言设定
5	说明		自定义部品说明
6	标签	位置	标签的显示位置（顶端，底端）
		文字色	更改对应标签文字的显示颜色,背景色.文字大小,排列方式(居中,靠左,靠右)和字体。
		背景色	
		文字大小	
		排列	
字体			
7	文字	文字色	更改对应变量 ON 时的文字的显示颜色,背景色.文字大小,排列方式(居中,靠左,靠右)和字体,以及闪烁与否。
		背景色	
		文字大小	
		排列	
		字体	
8	配方表	列数	
		行数	
		动作颜色 1	
		动作颜色 2	
		文字大小	
9	选择配方表		选择已建立的配方表
10	对象外形		选择外形（2 种可选）

11	类型	仅显示	数据处理类型
		显示&下载	
		显示、下载、编辑	
12	显示标题条	设置是否显示标题条	
13	变量数据库	打开变量数据库	

[选项]

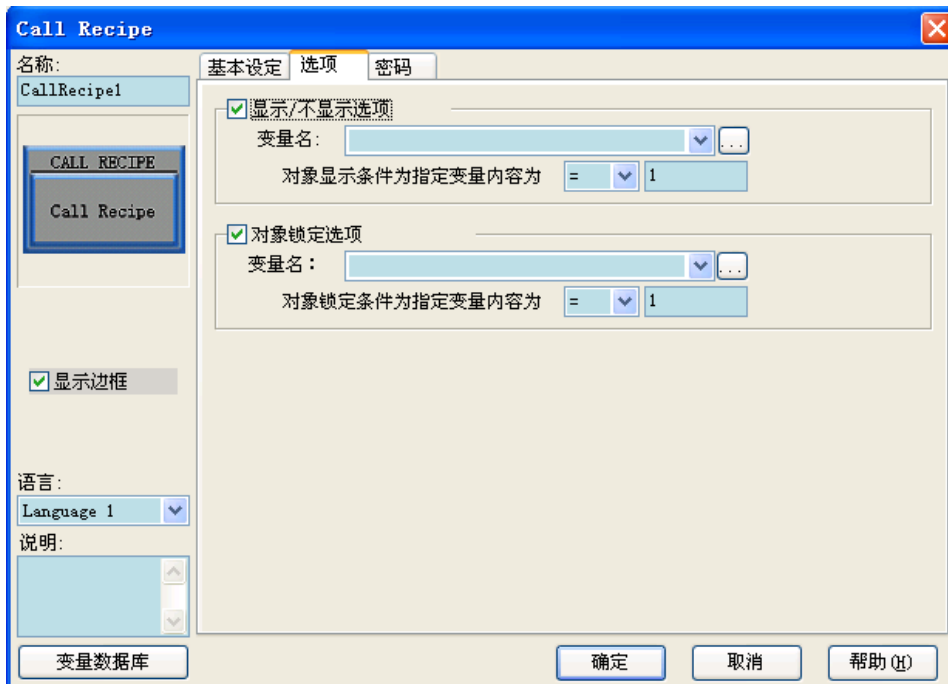

No.	属性	说明
1	显示/不显示选项	可以根据对应变量的值来决定部品的显示/不显示
2	对象锁定选项	当指定变量符合预设条件时锁定本输入部品

[密码]

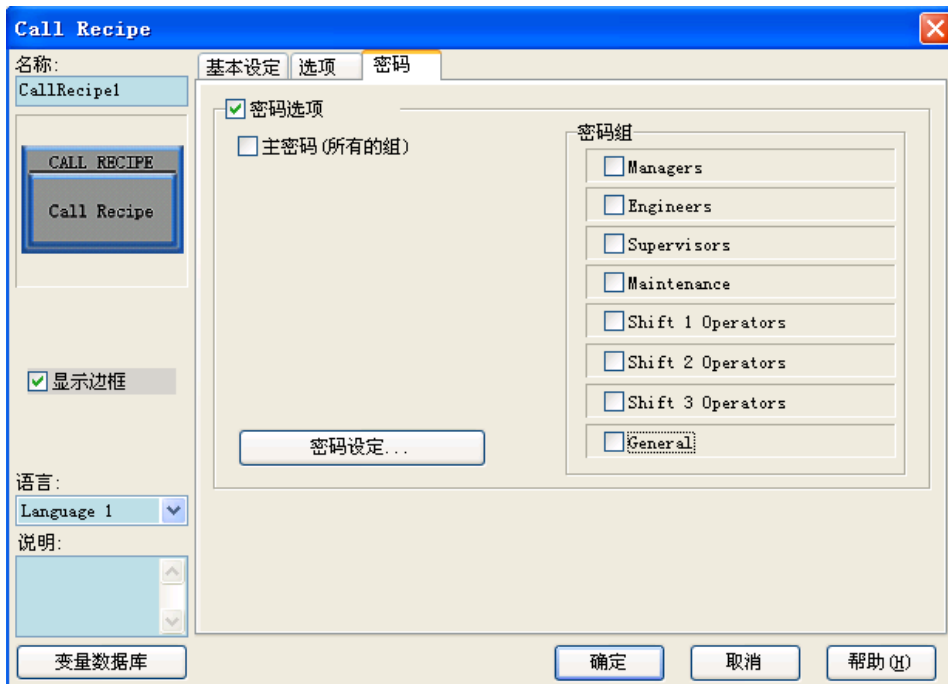

No.	属性	说明
1	密码选项	开启密码功能
2	主密码	将所有的密码组设定为有效
3	密码组	设定当前有效的密码组
4	密码设定	设定密码组名称和预设密码

8. 报警 (A)

(1) 报警历史 (A)

- ① 选择菜单 对象> 报警> 报警历史，鼠标指针移动到工作区，这时指针变为一个“+”，根据需要在工作区中画出报警历史。
- ② 在对象列表窗口中按对象标签，在 Alarm 组中双击“报警历史”对象。

报警历史部口列表



属性说明

[基本设定]

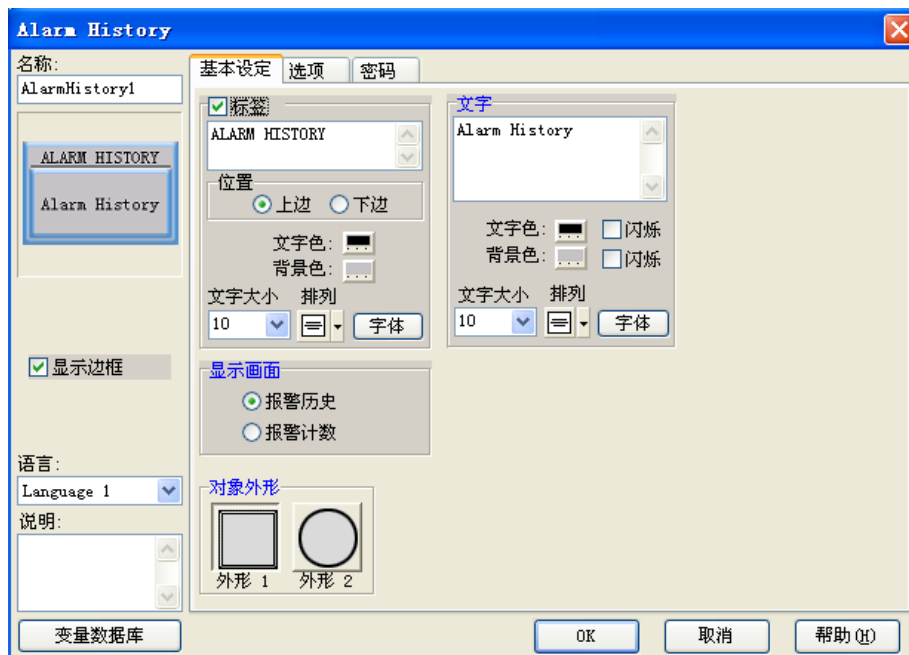

No.	属性		说明
1	名称		自定义部品名称
2	显示边框		显示部品的边框
3	语言		切换部品的当前语言设定
4	说明		自定义部品说明
5	标签	位置	标签的显示位置（顶端，底端）
		文字色	更改对应标签文字的显示颜色,背景色.文字大小,排列方式(居中,靠左,靠右)和字体。
		背景色	
		文字大小	
		排列	
字体			
6	文字	文字色	更改对应变量 ON 时的文字的显示颜色,背景色.文字大小,排列方式(居中,靠左,靠右)和字体,以及闪烁与否。
		背景色	
		文字大小	
		排列	
		字体	
闪烁			
7	显示画面		设定显示的内容（报警历史/报警计数）
8	对象外形		选择外形（2 种可选）
9	变量数据库		打开变量数据库

[选项]

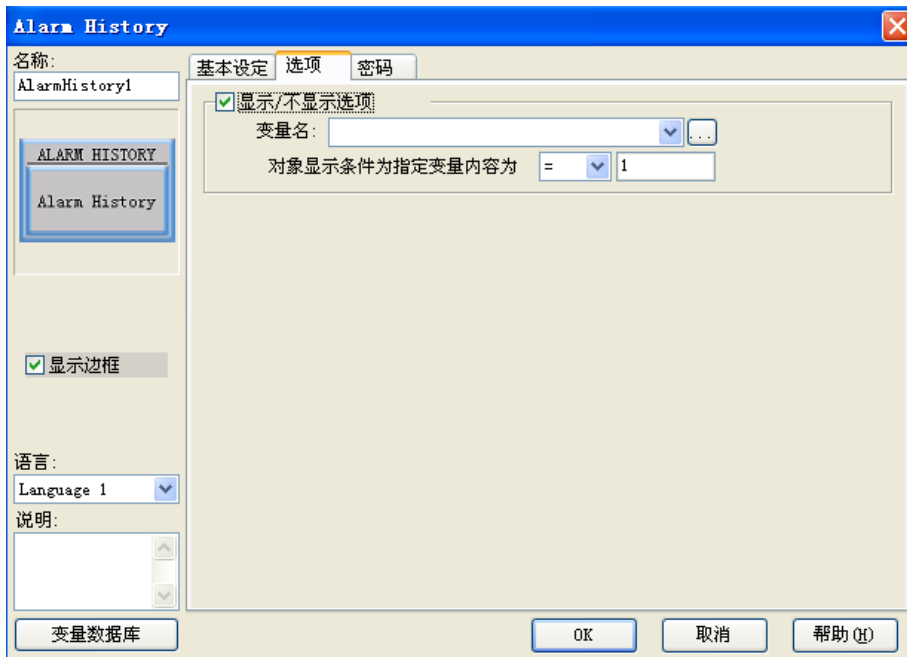

No.	属性	说明
1	显示/不显示选项	可以根据对应变量的值来决定部品的显示/不显示

[密码]

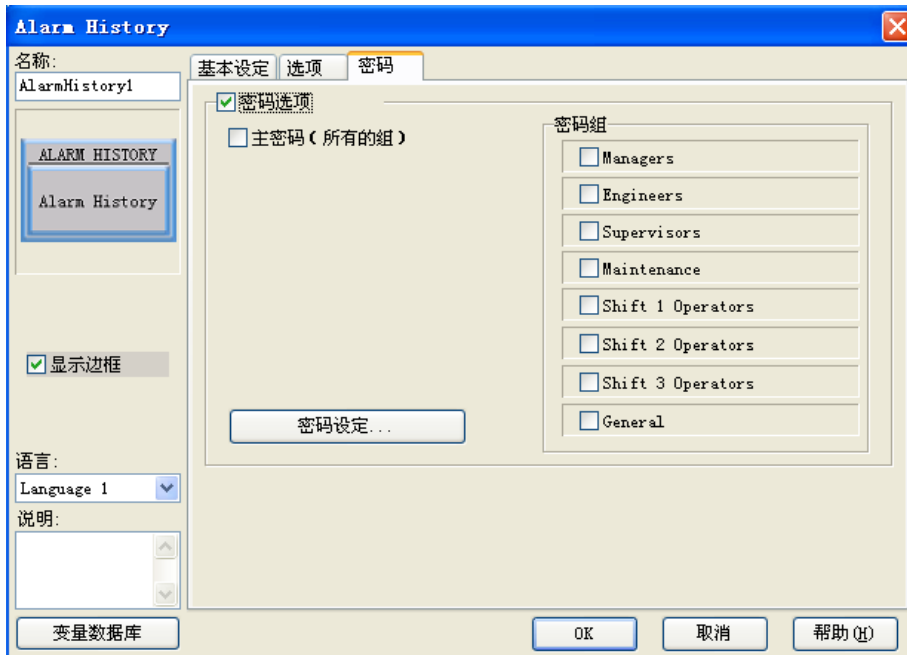

No.	属性	说明
1	密码选项	开启密码功能
2	主密码	将所有的密码组设定为有效
3	密码组	设定当前有效的密码组
4	密码设定	设定密码组名称和预设密码

(2) 报警信息 (L)

- ① 选择菜单 对象> 报警> 报警信息，鼠标指针移动到工作区，这时指针变为一个“+”，根据需要在工作区中画出报警信息。
- ② 在对象列表窗口中按对象标签，在 Alarm 组中双击“报警信息”对象。

报警信息部品列表

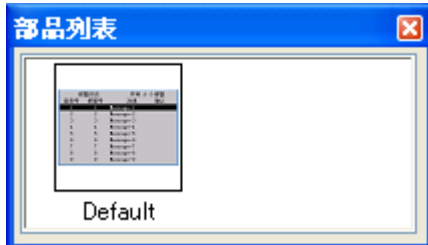

属性说明

[基本设定]

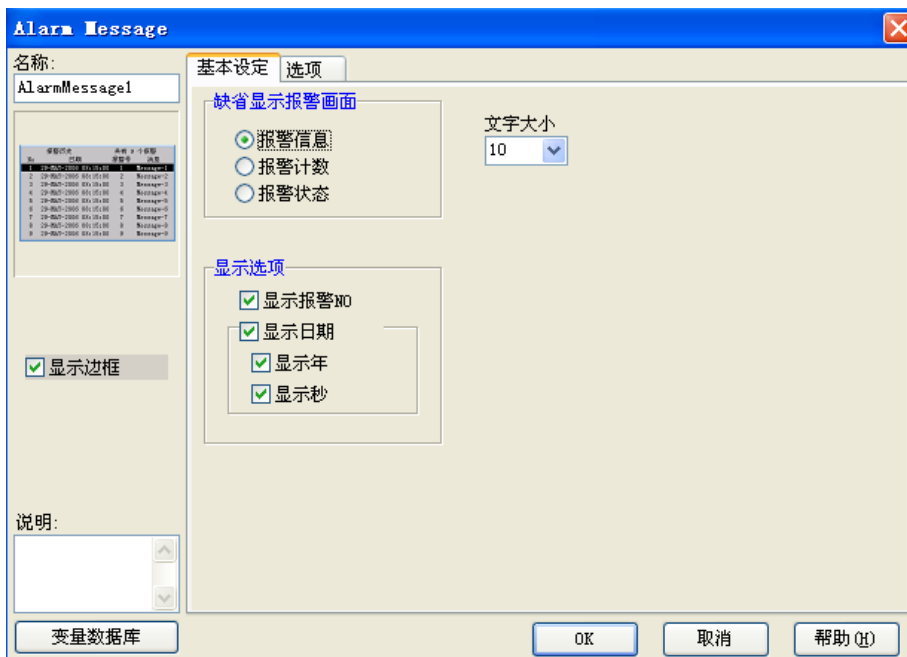

No.	属性	说明					
1	名称	自定义部品名称					
2	显示边框	显示部品的边框					
3	说明	自定义部品说明					
4	缺省报警画面	设置初始的显示画面（报警信息/计数/状态）					
5	显示选项	<table border="1"> <tr> <td>显示报警 ON</td> <td rowspan="4">设定显示报警信息时的显示内容选项</td> </tr> <tr> <td>显示日期</td> </tr> <tr> <td>显示年</td> </tr> <tr> <td>显示秒</td> </tr> </table>	显示报警 ON	设定显示报警信息时的显示内容选项	显示日期	显示年	显示秒
显示报警 ON	设定显示报警信息时的显示内容选项						
显示日期							
显示年							
显示秒							
6	变量数据库	打开变量数据库					

[选项]

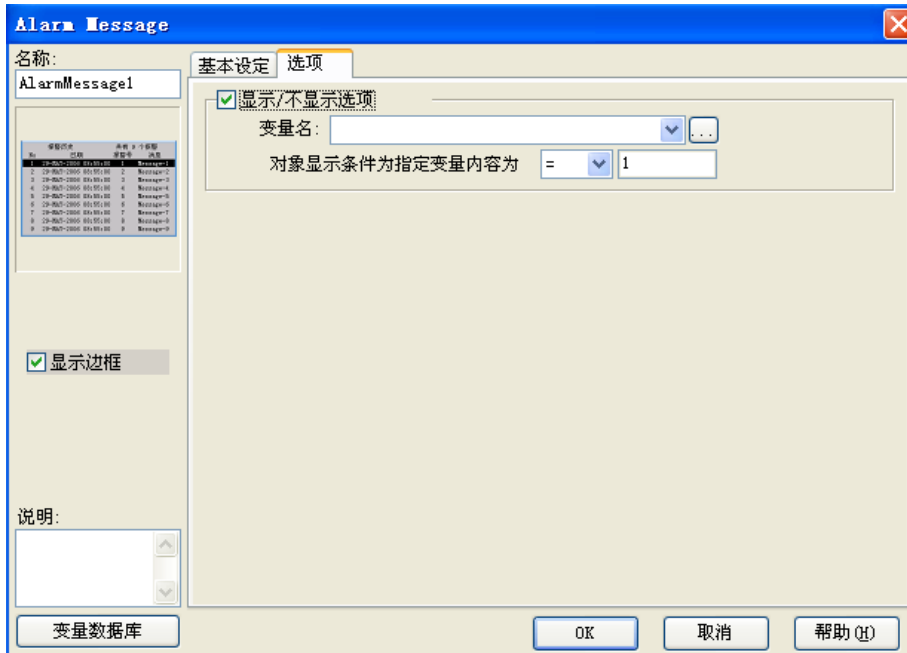

No.	属性	说明
1	显示/不显示选项	可以根据对应变量的值来决定部品的显示/不显示

9. 文本 (X)

(1) 固定文字 (S)

- ① 选择菜单 对象> 文本> 固定文字，鼠标指针移动到工作区，这时指针变为一个“+”，根据需要在工作区中画出固定文字。
- ② 在对象列表窗口中按对象标签，在 Text 组中双击“固定文字”对象。
- ③ 在对象列表窗口中按对象标签，在 Text 组中单击“固定文字”对象，在部品列表中选择需要的固定文字样式并拖曳到工作区中。

固定文字部品列表



属性说明

[基本设定]

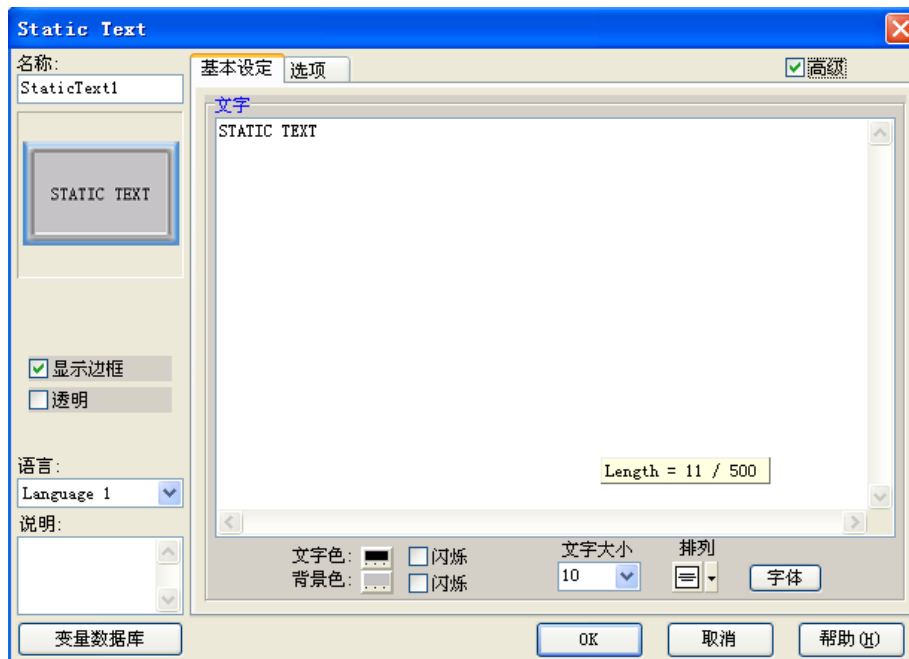

No.	属性	说明	
1	名称	自定义部品名称	
2	显示边框	显示部品的边框	
3	透明	透明背景色	
4	语言	切换部品的当前语言设定	
5	说明	自定义部品说明	
6	高级	激活高级功能选项	
7	文字	文字色 背景色 文字大小 排列 字体 闪烁	更改对应变量 ON 时的文字的显示颜色,背景色.文字大小,排列方式(居中,靠左,靠右)和字体,以及闪烁与否。
8	变量数据库	打开变量数据库	

[选项]

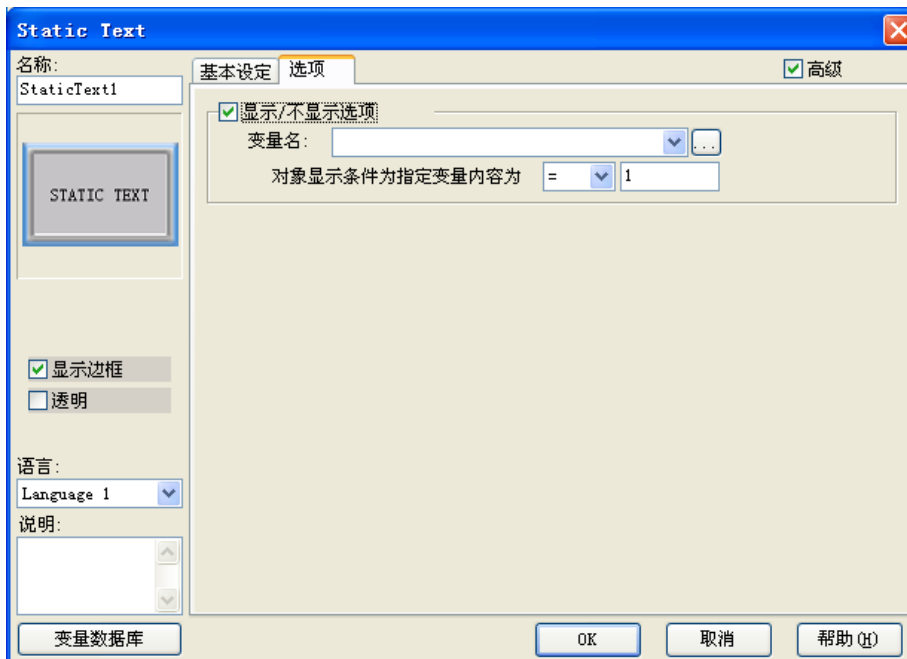

No.	属性	说明
1	显示/不显示选项	可以根据对应变量的值来决定部品的显示/不显示

(2) 指示灯型文字 (T)

- ① 选择菜单 对象> 文本> 指示灯型文字，鼠标指针移动到工作区，这时指针变为一个“+”，根据需要在工作区中画出指示灯型文字。
- ② 在对象列表窗口中按对象标签，在 Text 组中双击“指示灯型文字”对象。

指示灯型文字部品列表

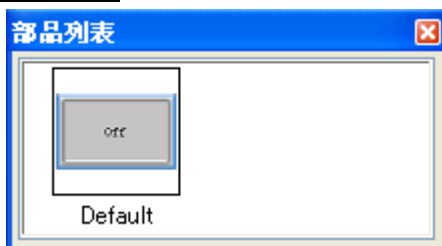

属性说明

[基本设定]

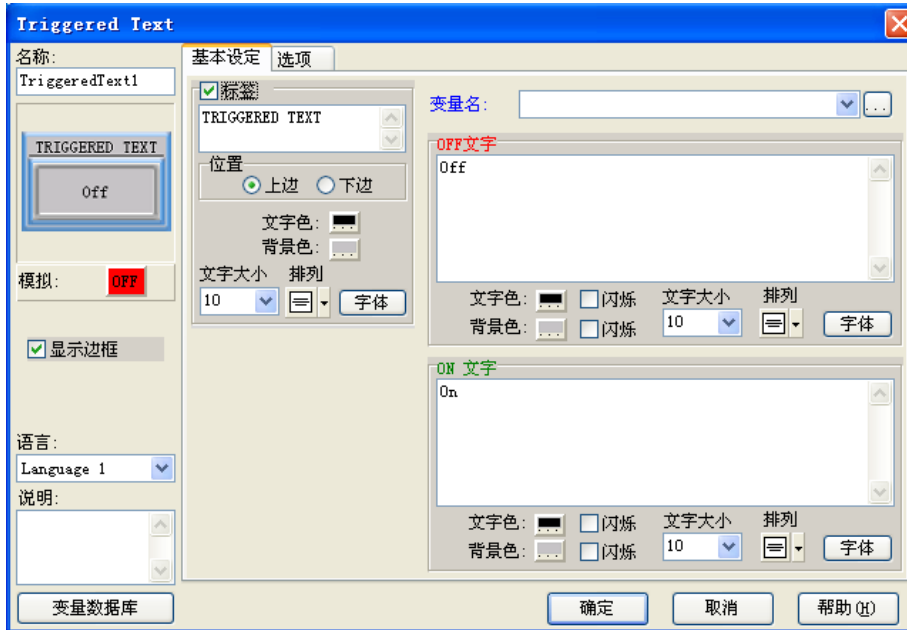

No.	属性		说明
1	名称		自定义部品名称
2	模拟		模拟显示当前设定的效果
3	显示边框		显示部品的边框
4	语言		切换部品的当前语言设定
5	说明		自定义部品说明
6	标签	位置	标签的显示位置（顶端，底端）
		文字色	更改对应标签文字的显示颜色,背景色.文字大小,排列方式(居中,靠左,靠右)和字体。
		背景色	
		文字大小	
		排列	
字体			
7	ON文字	文字色	更改对应变量的ON时的文字的显示颜色,背景色.文字大小,排列方式(居中,靠左,靠右)和字体,以及闪烁与否。
		背景色	
		文字大小	
		排列	
		字体	
8	OFF文字	文字色	更改对应变量的OFF时的文字的显示颜色,背景色.文字大小,排列方式(居中,靠左,靠右)和字体,以及闪烁与否。
		背景色	
		文字大小	
		排列	
		字体	
9	变量名		设定对应变量的
10	变量数据库		打开变量数据库

[选项]

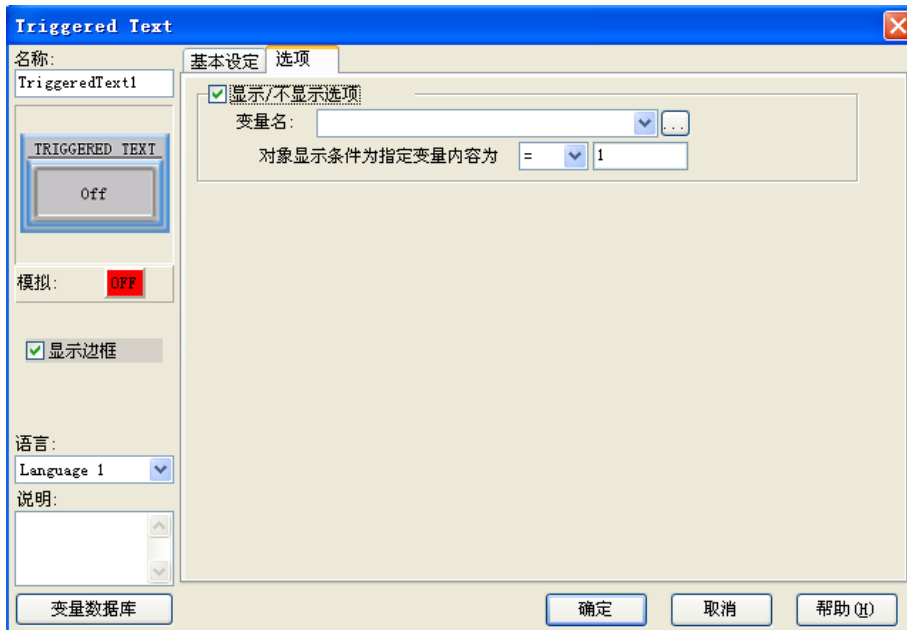

No.	属性	说明
1	显示/不显示选项	可以根据对应变量的值来决定部品的显示/不显示

(3) 看板文字 (L)

- ① 选择菜单 对象> 文本> 指示灯型文字，鼠标指针移动到工作区，这时指针变为一个“+”，根据需要在工作区中画出指示灯型文字。
- ② 在对象列表窗口中按对象标签，在 Text 组中双击“指示灯型文字”对象。

看板文字部品列表



属性说明

[基本设定]

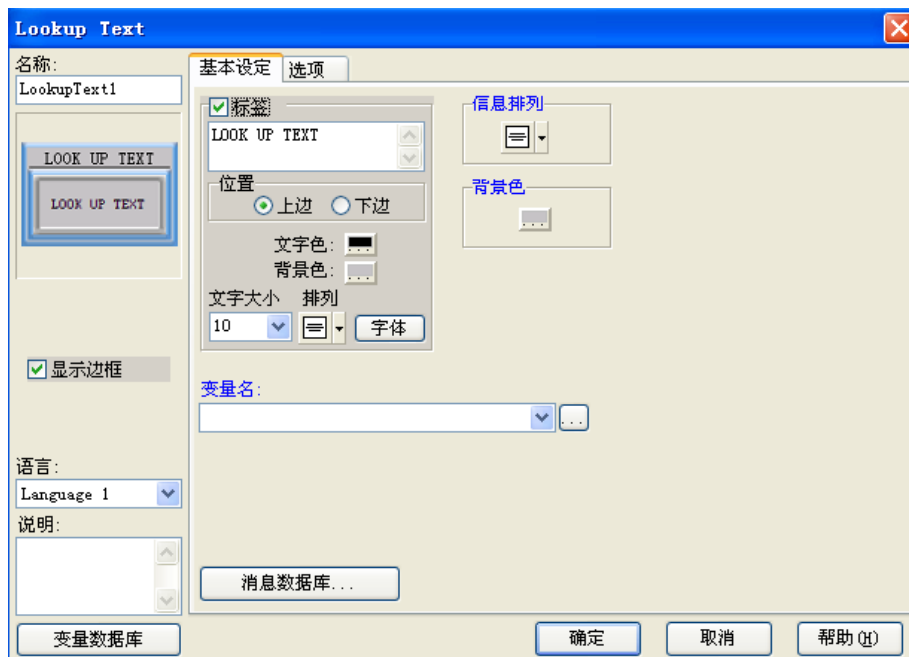

No.	属性		说明
1	名称		自定义部品名称
2	模拟		模拟显示当前设定的效果
3	显示边框		显示部品的边框
4	语言		切换部品的当前语言设定
5	说明		自定义部品说明
6	标签	位置	标签的显示位置(顶端, 底端) 更改对应标签文字的显示颜色,背景色.文字大小,排列方式(居中,靠左,靠右)和字体。
		文字色	
		背景色	
		文字大小	
		排列	
		字体	
7	信息排列		设置信息的排列方式(居中,靠左,靠右)和字体
8	背景色		设置信息显示的背景色
9	变量名		设定对应变量
10	信息数据库		打开信息数据库
11	变量数据库		打开变量数据库

[选项]

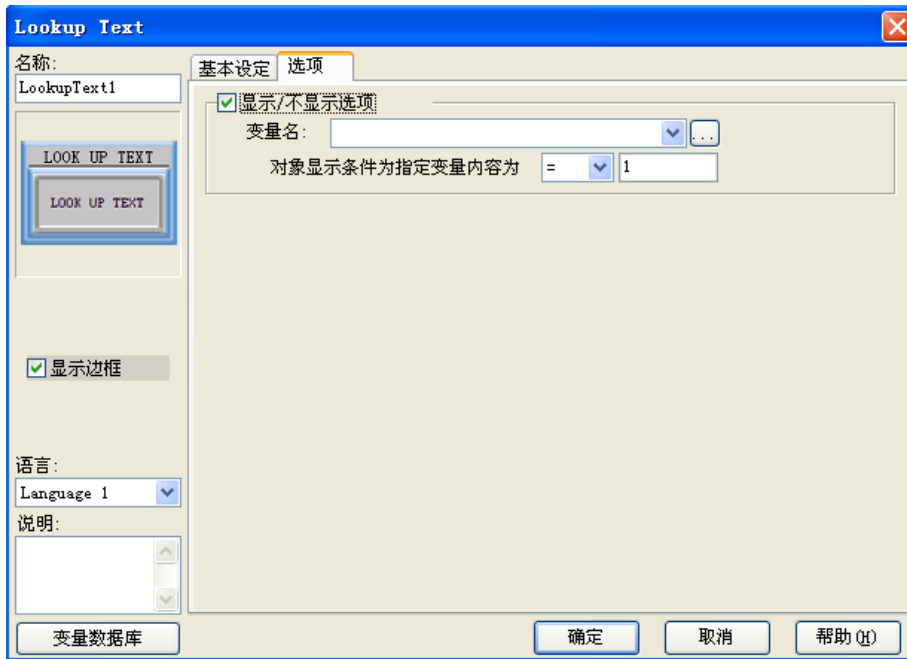

序号	属性	说明
1	显示/不显示选项	可以根据对应变量的值来决定部品的显示/不显示

(4) 动态文字 (D)

- ① 选择菜单 对象> 文本> 动态文字，鼠标指针移动到工作区，这时指针变为一个“+”，根据需要在工作区中画出动态文字。
- ② 在对象列表窗口中按对象标签，在 Text 组中双击“动态文字”对象。

动态文字部品列表



属性说明

[基本设定]

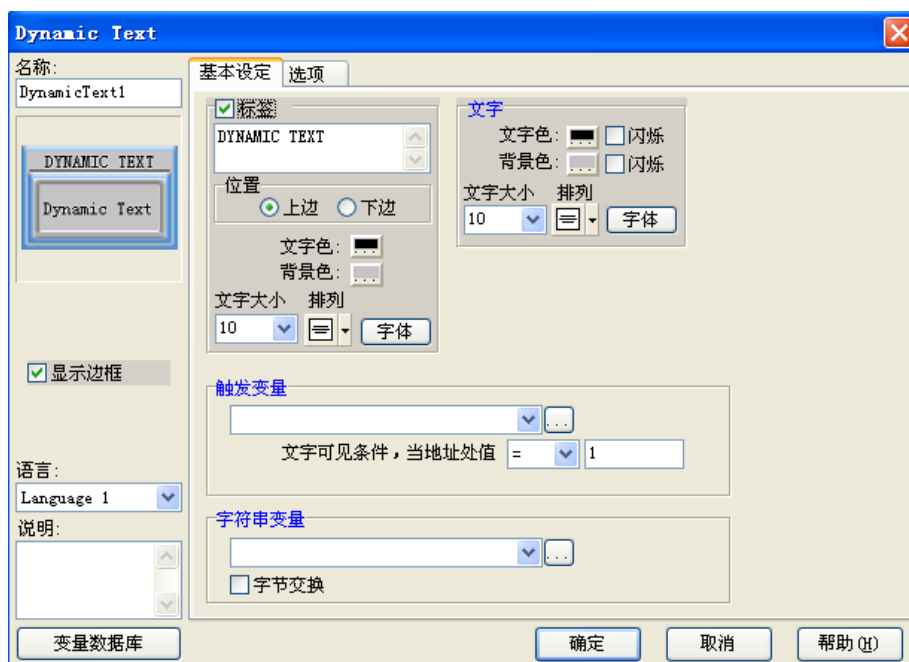

No.	属性		说明
1	名称		自定义部品名称
2	显示边框		显示部品的边框
3	语言		切换部品的当前语言设定
4	说明		自定义部品说明
5	标签	位置	标签的显示位置(顶端, 底端) 更改对应标签文字的显示颜色,背景色.文字大小,排列方式(居中,靠左,靠右)和字体。
		文字色	
		背景色	
		文字大小	
		排列	
6	文字	文字色	更改对应标签文字的显示颜色,背景色.文字大小,排列方式(居中,靠左,靠右)和字体。
		背景色	
		文字大小	
		排列	
		字体	
7	触发变量名		设定对应的触发条件变量
8	字符串变量		设定对应的防止字符串 ASCII 码内容的变量
9	字节交换		高低位字节位置交换
10	变量数据库		打开变量数据库

[选项]

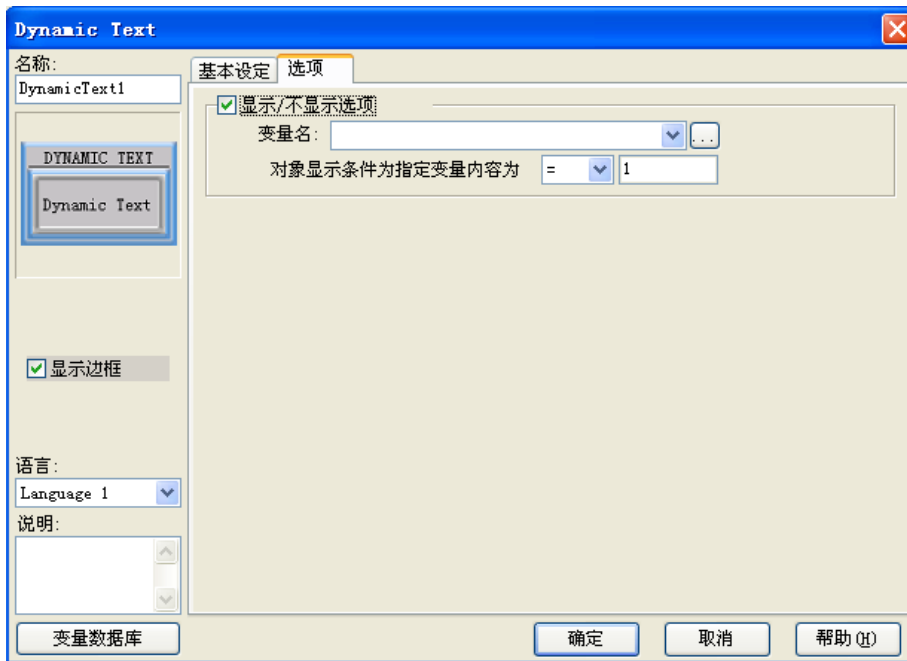

序号	属性	说明
1	显示/不显示选项	可以根据对应变量的值来决定部品的显示/不显示

(5) Bitmap 图像文字 (B)

- ① 选择菜单 对象> 文本> Bitmap 图像文字，鼠标指针移动到工作区，这时指针变为一个“+”，根据需要在工作区中画出 Bitmap 图像文字。
- ② 在对象列表窗口中按对象标签，在 Text 组中双击“Bitmap 图像文字”对象。

Bitmap 图像文字部品列表



属性说明

[基本设定]

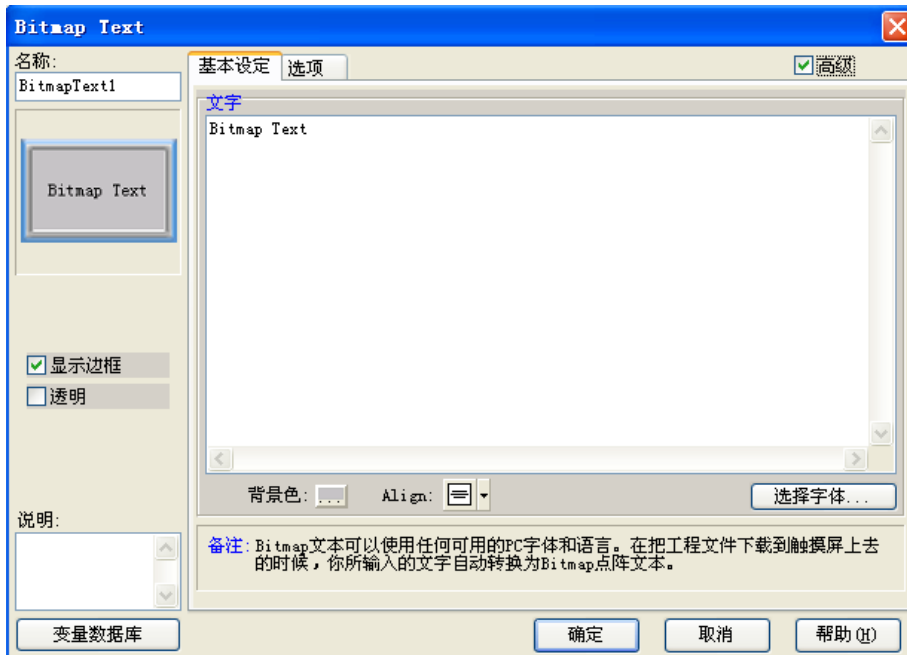

No.	属性	说明
1	名称	自定义部品名称
2	显示边框	显示部品的边框
3	透明	透明背景色
4	语言	切换部品的当前语言设定
5	说明	自定义部品说明
6	高级	激活高级功能选项
7	文字	背景色 排列 选择字体
		更改对应变量 ON 时的文字的显示背景色,排列方式(居中, 靠左,靠右)和字体
8	变量数据库	打开变量数据库

[选项]

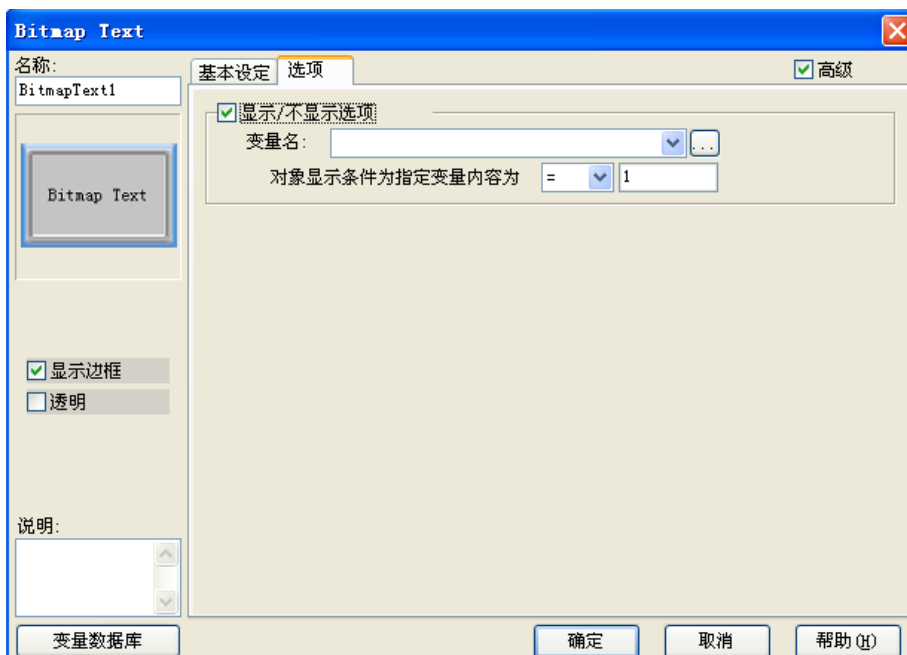

序号	属性	说明
1	显示/不显示选项	可以根据对应变量的值来决定部品的显示/不显示

(6) 文字输入 (E)

- ① 选择菜单 对象> 文本> 文字输入，鼠标指针移动到工作区，这时指针变为一个“+”，根据需要在工作区中画出文字输入。
- ② 在对象列表窗口中按对象标签，在 Text 组中双击“文字输入”对象。

文字输入部品列表



属性说明

[基本设定]

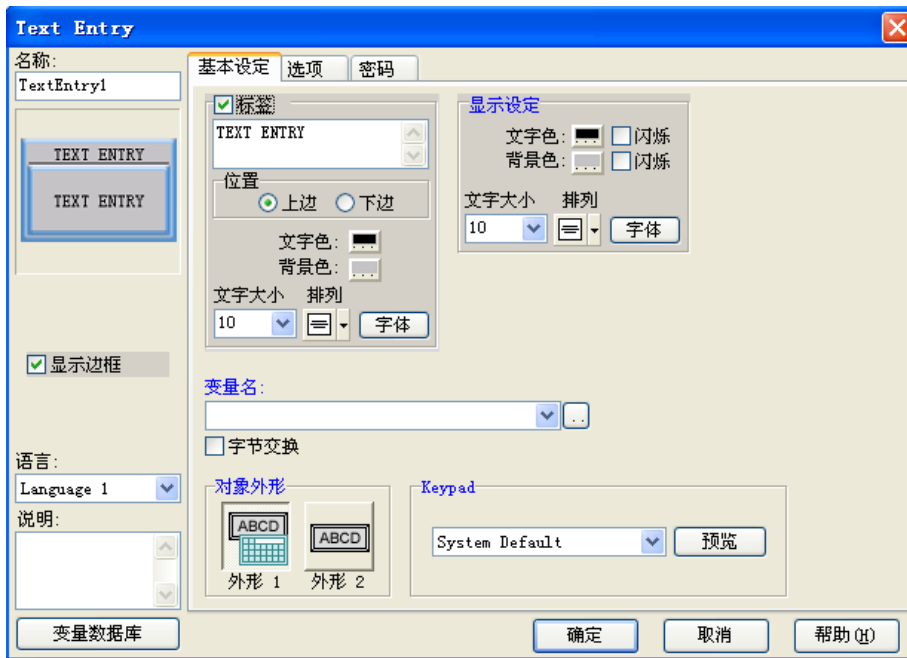

No.	属性	说明	
1	名称	自定义部品名称	
2	显示边框	显示部品的边框	
3	语言	切换部品的当前语言设定	
4	说明	自定义部品说明	
5	标签	位置	标签的显示位置（顶端，底端） 更改对应标签文字的显示颜色,背景色.文字大小,排列方式(居中,靠左,靠右)和字体。
		文字色	
		背景色	
		文字大小	
		排列	
6	显示设定	文字色	更改对应标签文字的显示颜色,背景色.文字大小,排列方式(居中,靠左,靠右)和字体以及闪烁与否
		背景色	
		文字大小	
		排列	
		字体	
7	变量名	设定对应的防止字符串 ASCII 码内容的变量	
8	字节交换	高低位字节位置交换	
9	对象外形	设定部品外观（2 种可选）	
10	Keypad	设定键盘种类	
11	变量数据库	打开变量数据库	

[选项]

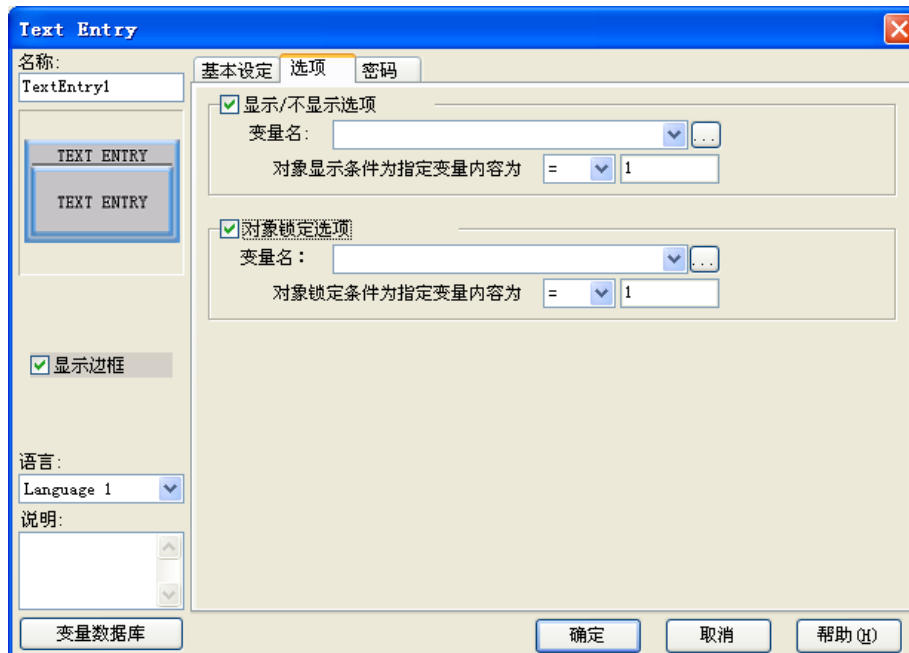

No.	属性	说明
1	显示/不显示选项	可以根据对应变量的值来决定部品的显示/不显示
2	对象锁定选项	当指定变量符合预设条件时锁定本按钮部品

[密码]

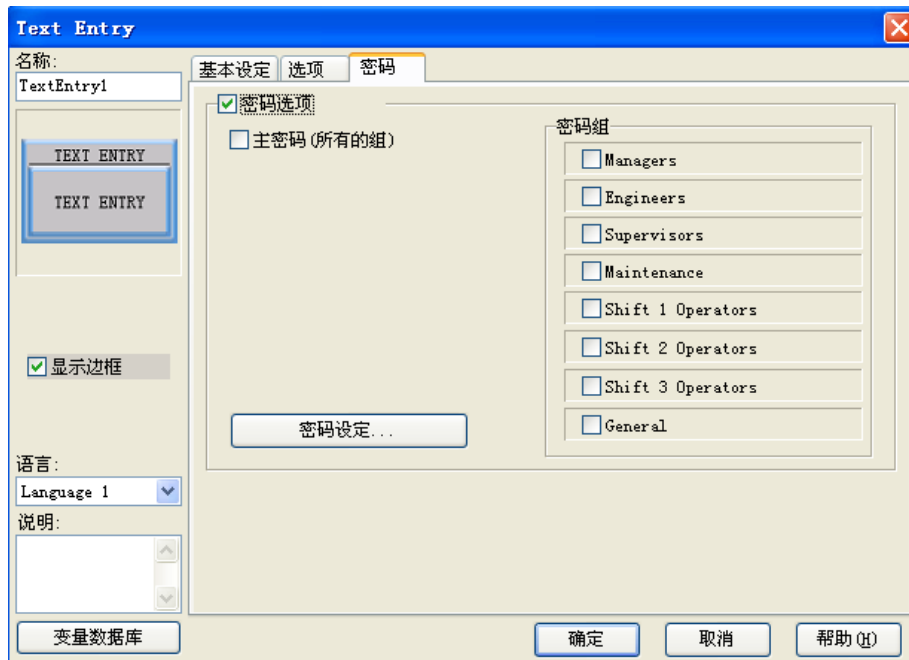

No.	属性	说明
1	密码选项	开启密码功能
2	主密码	将所有的密码组设定为有效
3	密码组	设定当前有效的密码组
4	密码设定	设定密码组名称和预设密码

10. 时钟 (C)

(1) 模拟时钟 (A)

- ① 选择菜单 对象> 时钟> 模拟时钟，鼠标指针移动到工作区，这时指针变为一个“+”，根据需要在工作区中画出模拟时钟。
- ② 在对象列表窗口中按对象标签，在 Clock 组中双击“模拟时钟”对象。
- ③ 在对象列表窗口中按对象标签，在 Clock 组中单击“模拟时钟”对象，在部品列表中选择需要的模拟时钟样式并拖曳到工作区中。

模拟时钟部品列表

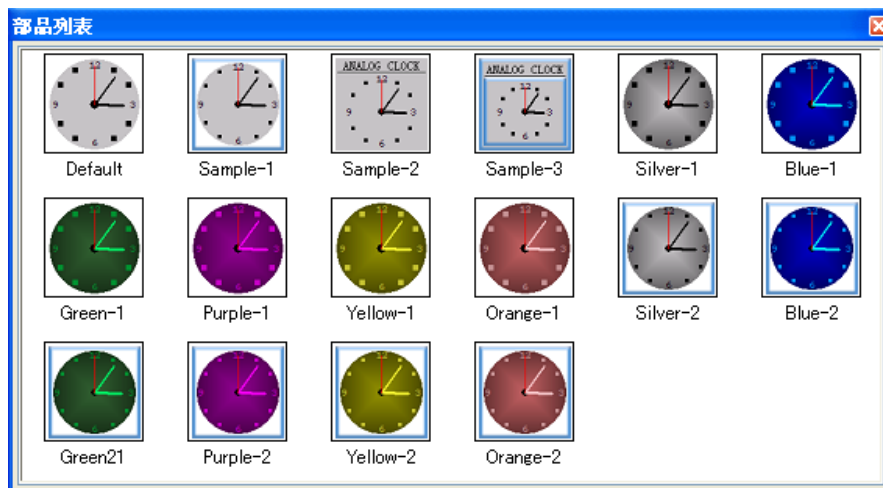

属性说明

[基本设定]

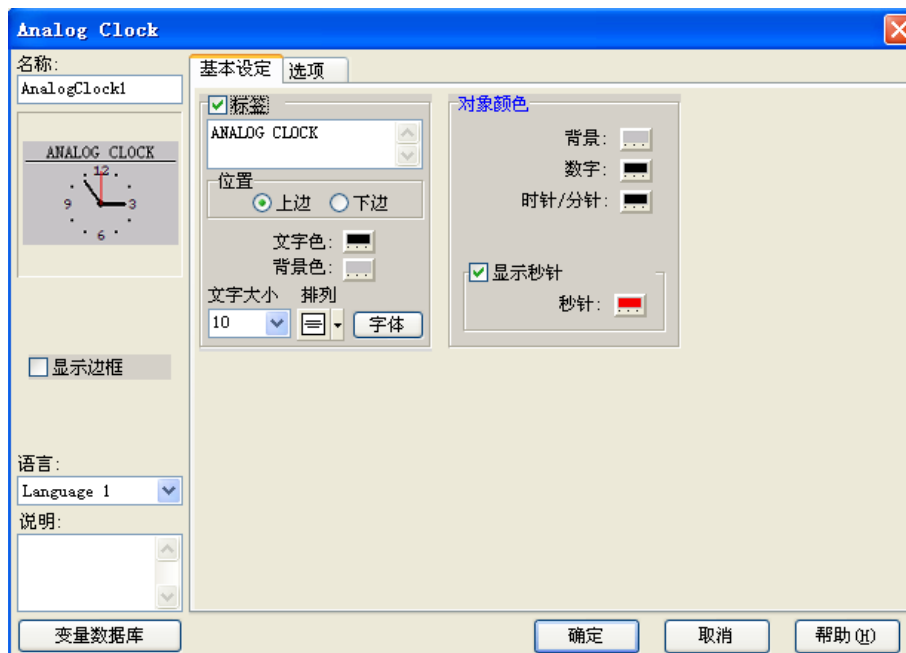

No.	属性		说明
1	名称		自定义部品名称
2	显示边框		显示部品的边框
3	语言		切换部品的当前语言设定
4	说明		自定义部品说明
5	标签	位置	标签的显示位置（顶端，底端） 更改对应标签文字的显示颜色,背景色.文字大小,排列方式(居中,靠左,靠右)和字体。
		文字色	
		背景色	
		文字大小	
		排列	
6	对象颜色	背景	设定各部分德显示颜色
		数字	
		时针/分针	
		显示秒针	

[选项]

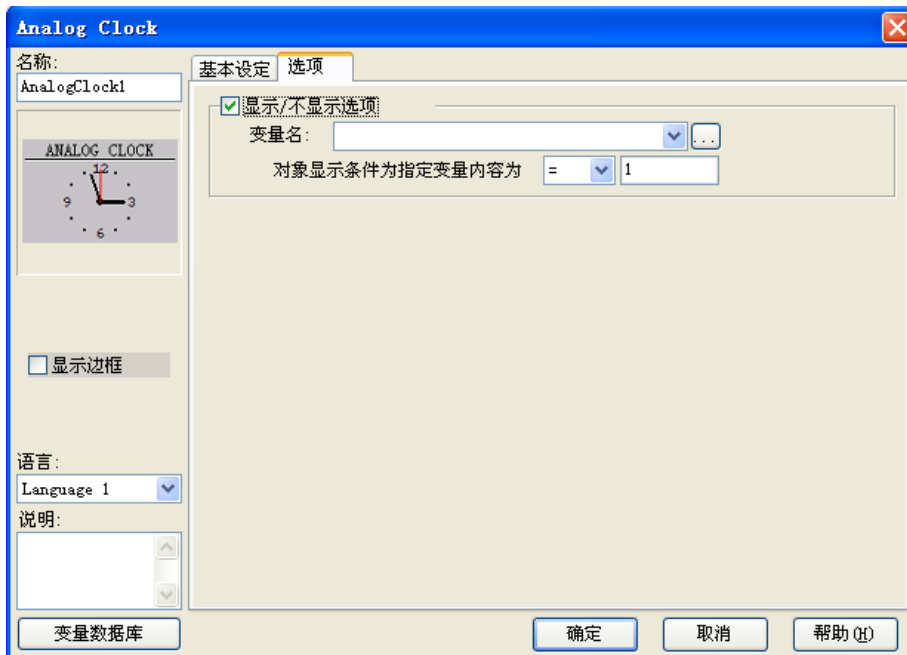

No.	属性	说明
1	显示/不显示选项	可以根据对应变量的值来决定部品的显示/不显示

(2) 数字时钟 (D)

- ① 选择菜单 对象> 时钟> 数字时钟，鼠标指针移动到工作区，这时指针变为一个“+”，根据需要在工作区中画出数字时钟。
- ② 在对象列表窗口中按对象标签，在 Clock 组中双击“数字时钟”对象。
- ③ 在对象列表窗口中按对象标签，在 Clock 组中单击“数字时钟”对象，在部品列表中选择合适的数字时钟样式并拖曳到工作区中。

数字时钟部品列表

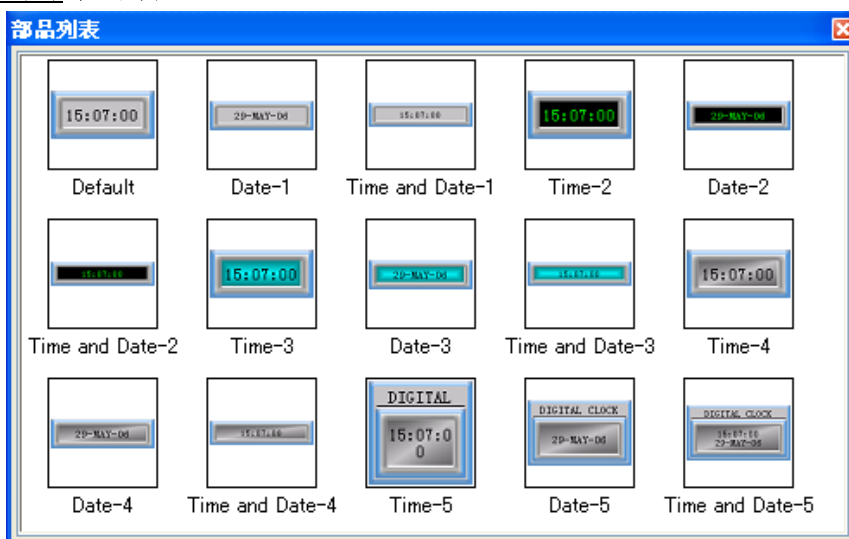

属性说明

[基本设定]

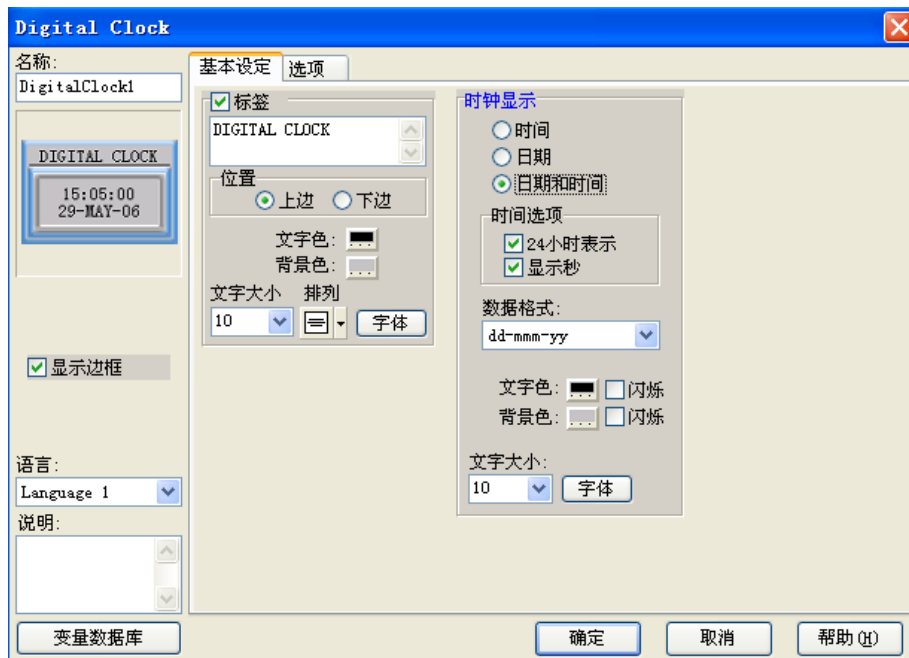

No.	属性		说明
1	名称		自定义部品名称
2	显示边框		显示部品的边框
3	语言		切换部品的当前语言设定
4	说明		自定义部品说明
5	标签	位置	标签的显示位置(顶端, 底端) 更改对应标签文字的显示颜色,背景色,文字大小,排列方式(居中,靠左,靠右)和字体。
		文字色	
		背景色	
		文字大小	
		排列	
		字体	
6	时钟显示	时间	设定显示的内容
		日期	
		时间和日期	
		24小时显示	选择24小时制式显示
		显示秒	选择显示秒
		数据格式	选择显示格式
		文字色	更改对应标签文字的显示颜色,背景色,文字大小,排列方式(居中,靠左,靠右)和字体以及闪烁与否
		背景色	
		闪烁	
		文字大小	
字体			

[选项]

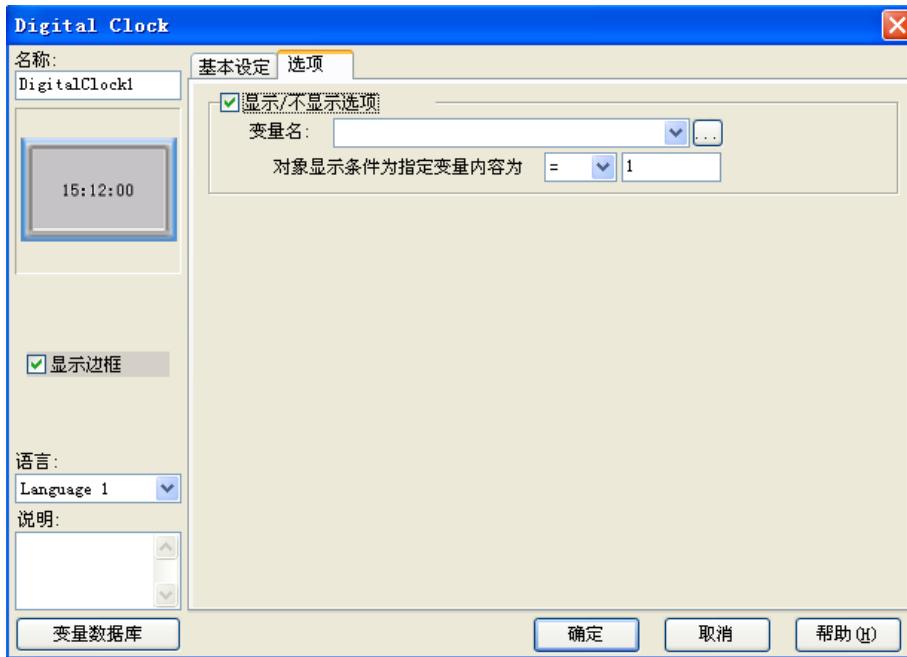

No.	属性	说明
1	显示/不显示选项	可以根据对应变量的值来决定部品的显示/不显示

11. 控制 (O)

(1) 画面切换 (S)

- ① 选择菜单 对象> 控制> 画面切换，鼠标指针移动到工作区，这时指针变为一个“+”，根据需要在工作区中画出画面切换控件。
- ② 在对象列表窗口中按对象标签，在 Control 组中双击“画面切换”对象。

画面切换部品列表

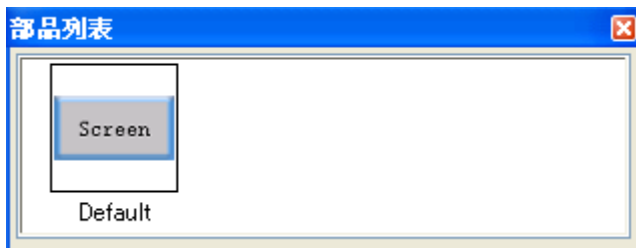

属性说明

[基本设定]

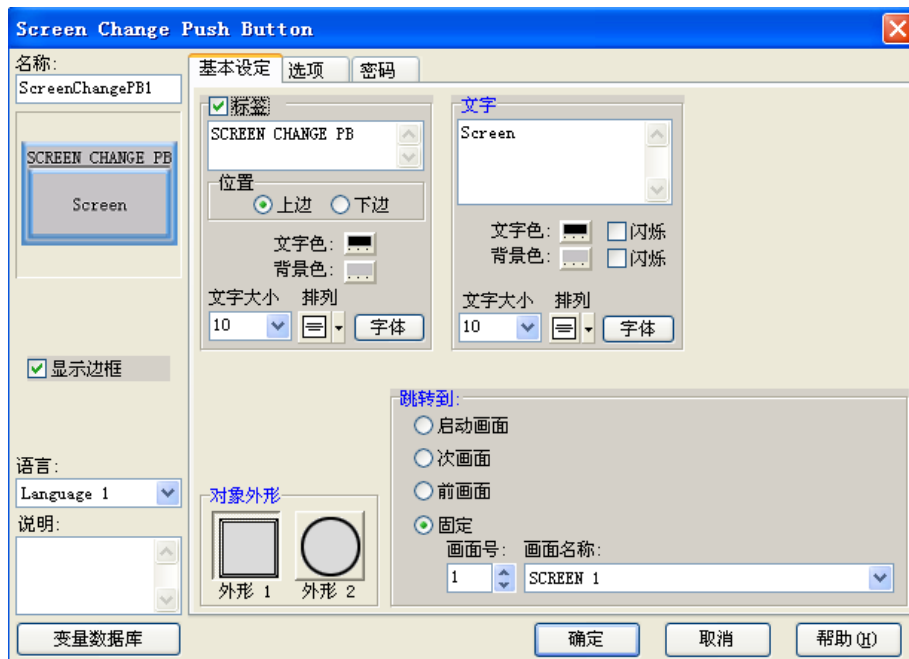

No.	属性		说明
1	名称		自定义部品名称
2	显示边框		显示部品的边框
3	语言		切换部品的当前语言设定
4	说明		自定义部品说明
5	标签	位置	标签的显示位置(顶端, 底端) 更改对应标签文字的显示颜色,背景色.文字大小,排列方式(居中,靠左,靠右)和字体。
		文字色	
		背景色	
		文字大小	
		排列	
6	文字	文字色	更改对应标签文字的显示颜色,背景色.文字大小,排列方式(居中,靠左,靠右)和字体以及闪烁与否
		背景色	
		文字大小	
		排列	
		字体	
7	对象外形		设定部品外观(2种可选)
	8	跳转到	启动画面
次画面			
前画面			
固定			

[选项]

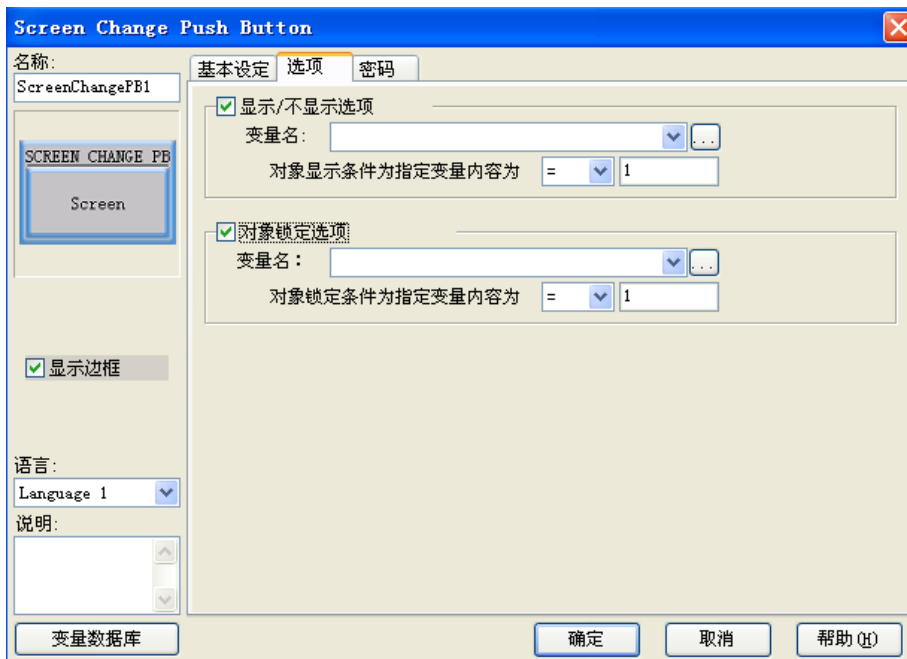

No.	属性	说明
1	显示/不显示选项	可以根据对应变量的值来决定部品的显示/不显示
2	对象锁定选项	当指定变量符合预设条件时锁定本按钮部品

[密码]

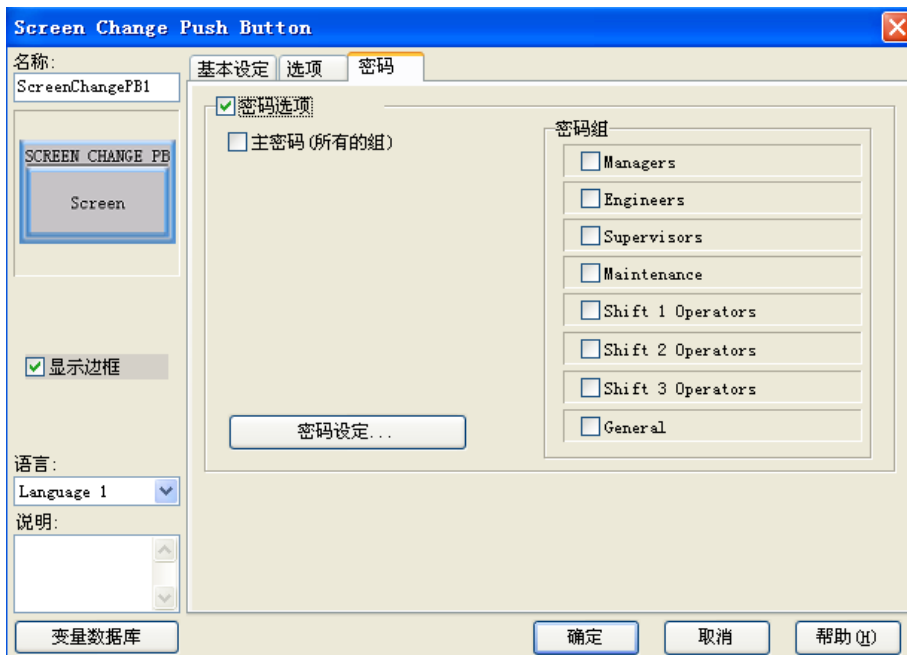

No.	属性	说明
1	密码选项	开启密码功能
2	主密码	将所有的密码组设定为有效
3	密码组	设定当前有效的密码组
4	密码设定	设定密码组名称和预设密码

(2) 画面选择器 (C)

- ① 选择菜单 对象> 控制> 画面选择器，鼠标指针移动到工作区，这时指针变为一个“+”，根据需要在工作区中画出画面选择器控件。
- ② 在对象列表窗口中按对象标签，在 Control 组中双击“画面选择器”对象。
- ③ 在对象列表窗口中按对象标签，在 Control 组中单击“画面选择器”对象，在部品列表中选择合适的画面选择器样式并拖曳到工作区中。

画面选择器部品列表



属性说明

[基本设定]

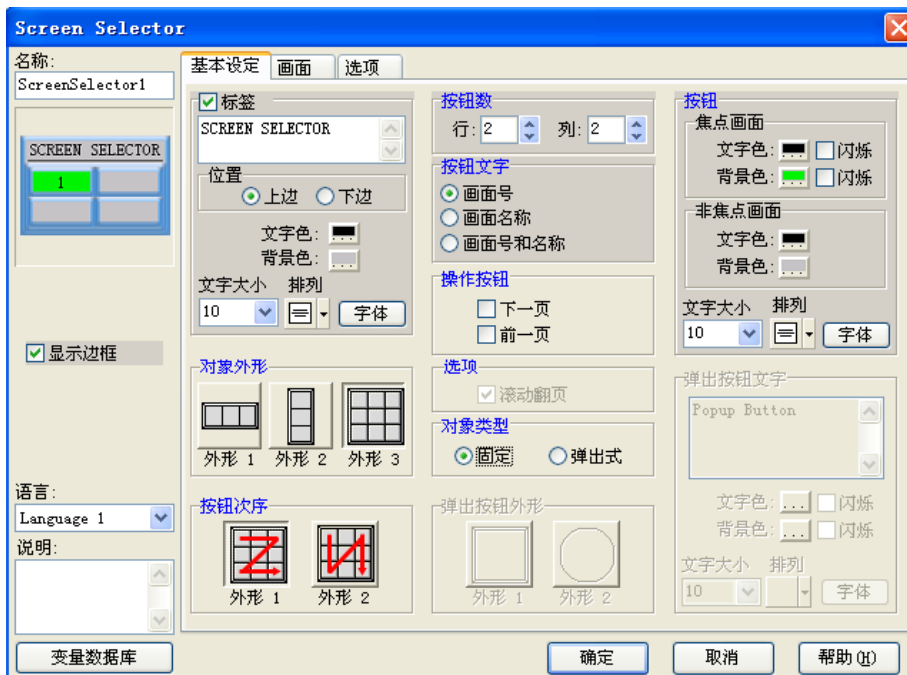

序号	属性		说明
1	名称		自定义部品名称
2	显示边框		显示部品的边框
3	语言		切换部品的当前语言设定
4	说明		自定义部品说明
5	标签	位置	标签的显示位置（顶端，底端） 更改对应标签文字的显示颜色,背景色.文字大小,排列方式(居中,靠左,靠右)和字体。
		文字色	
		背景色	
		文字大小	
		排列	
6	按钮数（行/列）		设定按钮总数，（单排或矩阵）
7	按钮文字		设定按钮显示的文字内容
8	操作按钮		增加上一页/下一页两个操作按钮
9	按钮	文字色	更改对应标签文字的显示颜色,背景色.文字大小,排列方式(居中,靠左,靠右)和字体以及闪烁与否
		背景色	
		文字大小	
		排列	
		字体	
10	对象外形		设定部品外观（3种可选）
11	按钮次序		设定当选择矩阵外观时的号码排列次序
12	对象类型		设定操作类型（固定或弹出式）
13	弹出按钮外观		当对象类型设定为弹出式时，设定弹出按钮外观
14	弹出按钮文字	文字色	当对象类型设定为弹出式时，更改对应标签文字的显示颜色,背景色.文字大小,排列方式(居中,靠左,靠右)和字体以及闪烁与否
		背景色	
		文字大小	
		排列	
		字体	
15	变量数据库		打开变量数据库

[画面]

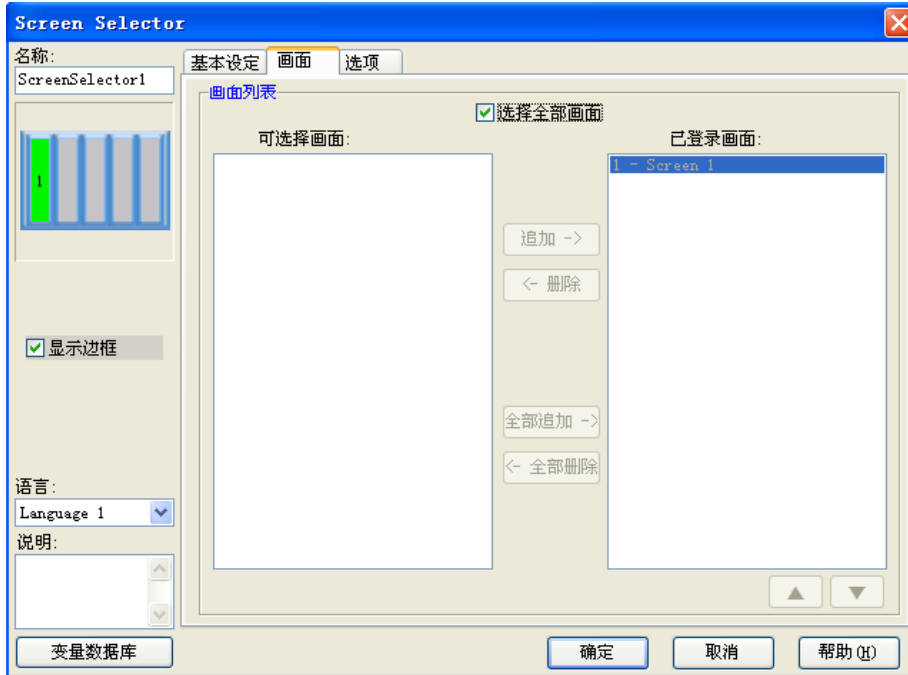

序号	属性	说明
1	选择全部画面	设定选择全部画面
2	追加	追加选定画面
3	删除	删除选定画面
4	全部追加	追加全部画面
5	全部删除	删除全部画面

[选项]

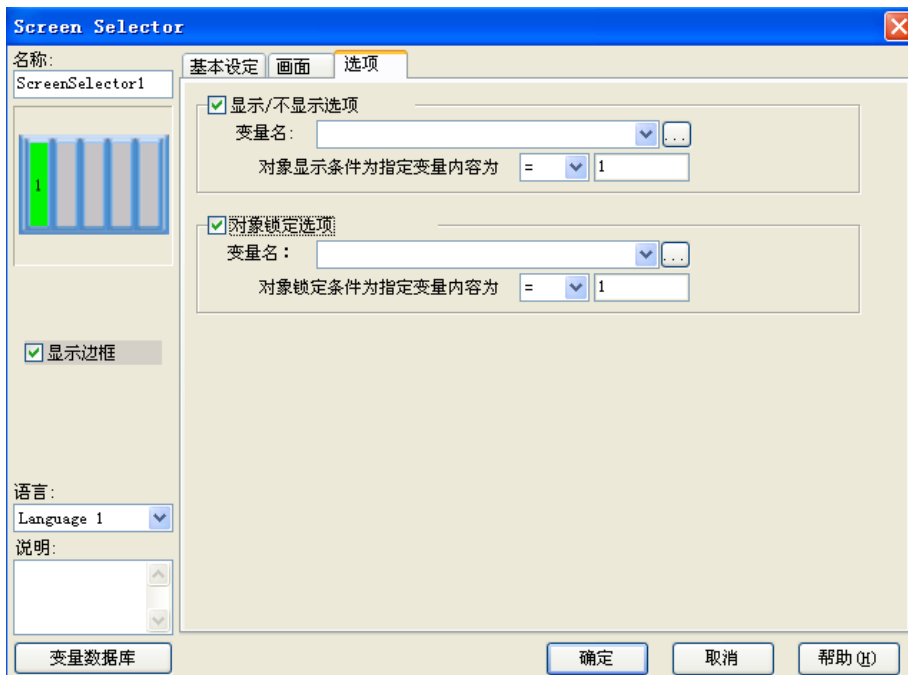

No.	属性	说明
1	显示/不显示选项	可以根据对应变量的值来决定部品的显示/不显示
2	对象锁定选项	当指定变量符合预设条件时锁定本按钮部品

(3) 弹出窗口框体 (P)

- ① 选择菜单 对象> 控制> 弹出窗口框体，鼠标指针移动到工作区，这时指针变为一个“+”，根据需要在工作区中画出弹出画面框体控件。
- ② 在对象列表窗口中按对象标签，在 Control 组中双击“弹出窗口框体”对象。
- ③ 在对象列表窗口中按对象标签，在 Control 组中单击“弹出窗口框体”对象，在部品列表中选择需要的弹出窗口框体样式并拖曳到工作区中。

弹出窗口框体部品列表

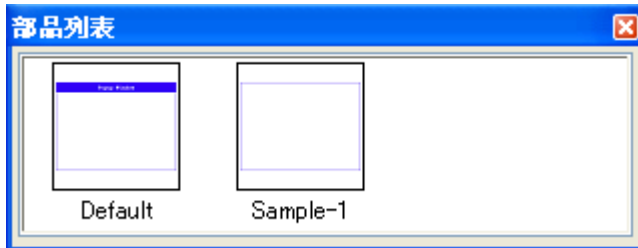

属性说明

[基本设定]

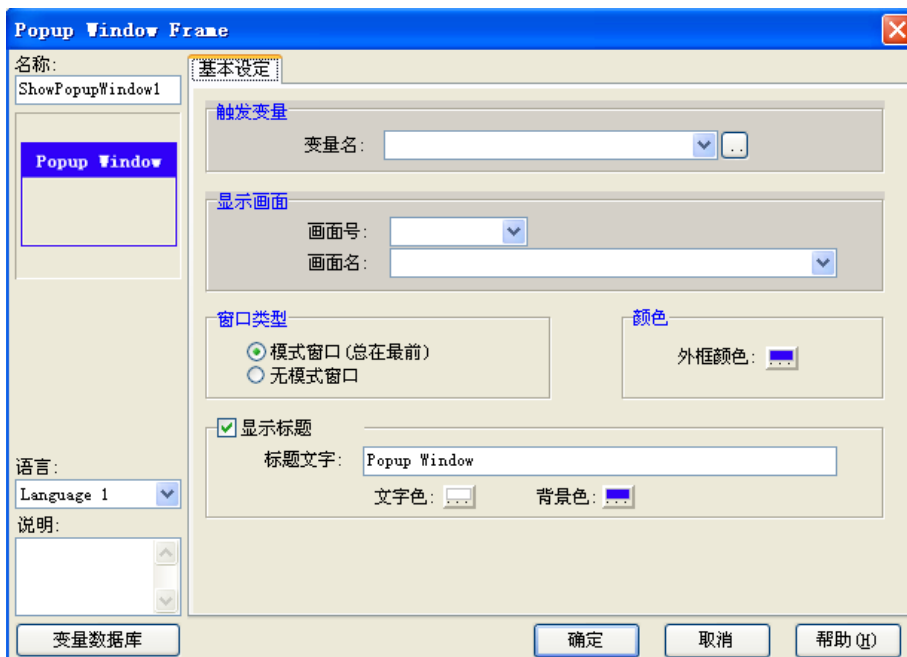

序号	属性	说明
1	名称	自定义部品名称
2	语言	切换部品的当前语言设定
3	说明	自定义部品说明
4	触发变量	设定触发弹出窗口动作的条件变量
5	显示画面	设定弹出窗口时的显示画面
6	窗口类型	设定窗口类型
7	外框颜色	设定外框颜色
8	显示标题	设定显示标题
9	标题文字, 文字色, 背景色	是定标题文字及显示颜色

12. 系统 (Y)

(1) 时间调节 (I)

- ① 选择菜单 对象> 系统> 时间调节, 鼠标指针移动到工作区, 这时指针变为一个“+”, 根据需要在工作区中画出时间调节控件。
- ② 在对象列表窗口中按对象标签, 在 System 组中双击“时间调节”对象。
- ③ 在对象列表窗口中按对象标签, 在 System 组中单击“时间调节”对象, 在部品列表中选择合适的弹出时间调节样式并拖曳到工作区中。

时间调节部品列表

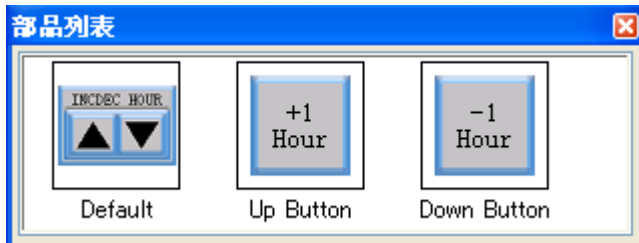

属性说明

[基本设定]

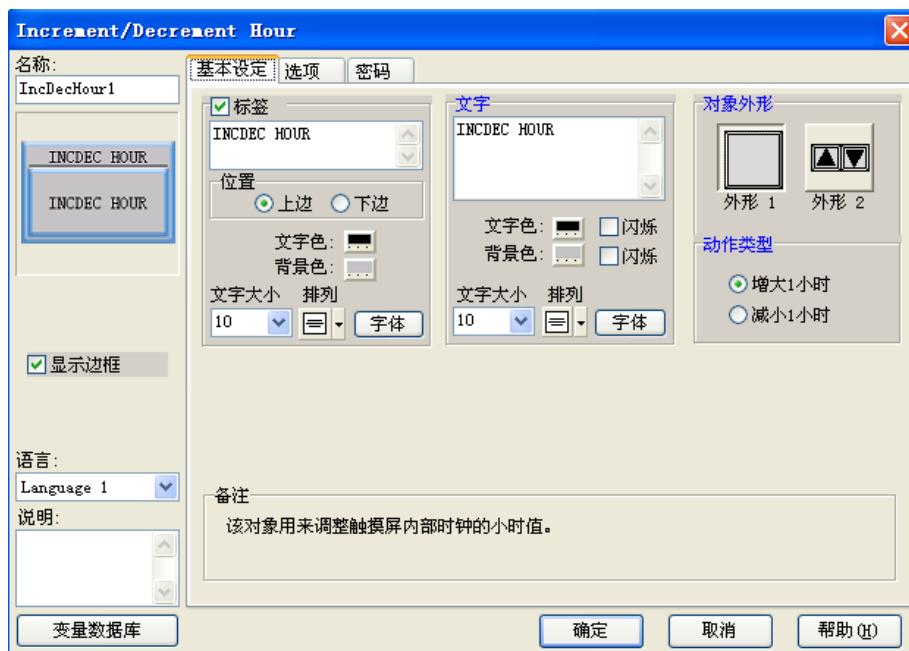

No.	属性		说明
1	名称		自定义部品名称
2	显示边框		显示部品的边框
3	语言		切换部品的当前语言设定
4	说明		自定义部品说明
5	标签	位置	标签的显示位置(顶端, 底端) 更改对应标签文字的显示颜色,背景色.文字大小,排列方式(居中,靠左,靠右)和字体。
		文字色	
		背景色	
		文字大小	
		排列	
6	文字	文字色	更改对应标签文字的显示颜色,背景色.文字大小,排列方式(居中,靠左,靠右)和字体以及闪烁与否
		背景色	
		文字大小	
		排列	
		字体	
7	对象外形		设定部品外观(2种可选)
8	动作类型		当设定1号外形时, 设定动作类型(增加/减少1小时)

[选项]

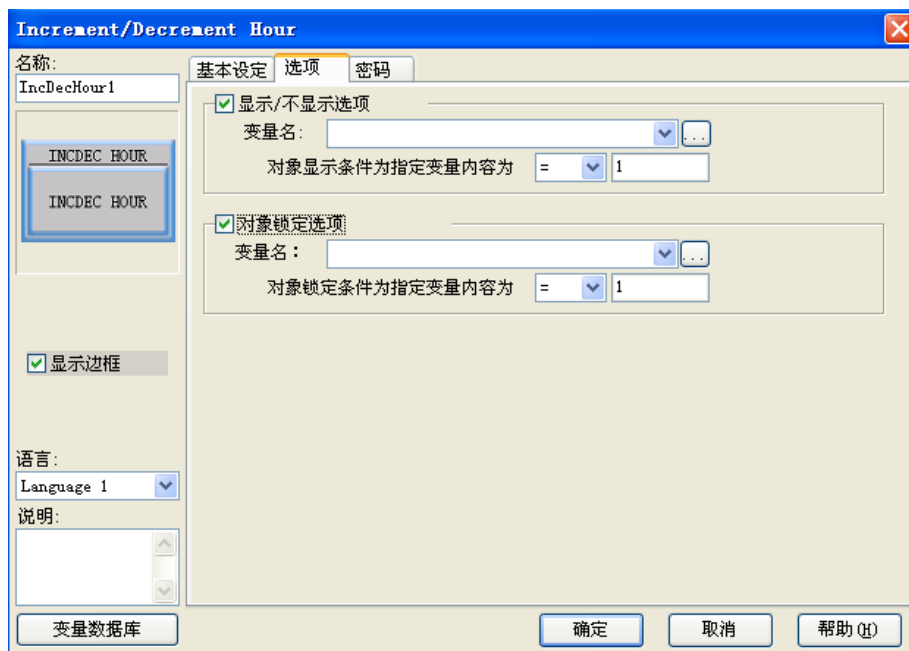

序号	属性	说明
1	显示/不显示选项	可以根据对应变量的值来决定部品的显示/不显示
2	对象锁定选项	当指定变量符合预设条件时锁定本按钮部品

[密码]



No.	属性	说明
1	密码选项	开启密码功能
2	主密码	将所有的密码组设定为有效
3	密码组	设定当前有效的密码组
4	密码设定	设定密码组名称和预设密码

(2) 激活屏幕保护 (A)

- ① 选择菜单 对象> 系统> 激活屏幕保护, 鼠标指针移动到工作区, 这时指针变为一个“+”, 根据需要在工作区中画出激活屏幕保护控件。
- ② 在对象列表窗口中按对象标签, 在 System 组中双击“激活屏幕保护”对象。

激活屏幕保护部品列表

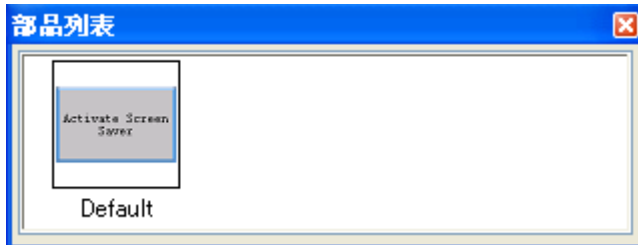

属性说明

[基本设定]

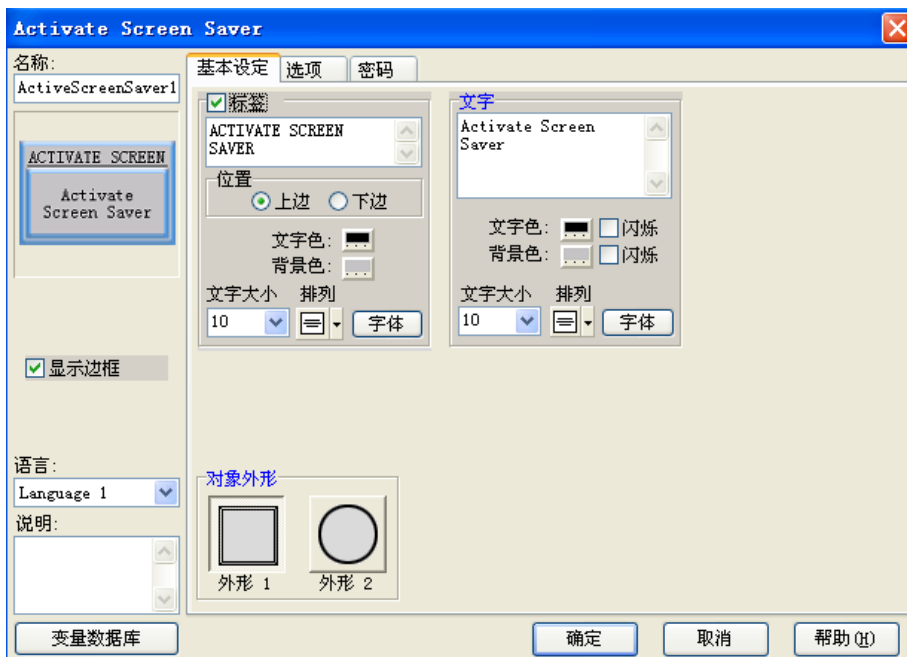

序号	属性	说明
1	名称	自定义部品名称
2	显示边框	显示部品的边框
3	语言	切换部品的当前语言设定
4	说明	自定义部品说明
5	标签	位置 文字色 背景色 文字大小 排列 字体 标签的显示位置(顶端, 底端) 更改对应标签文字的显示颜色, 背景色, 文字大小, 排列方式(居中, 靠左, 靠右)和字体。

6	文字	文字色	更改对应标签文字的显示颜色,背景色.文字大小,排列方式(居中,靠左,靠右)和字体以及闪烁与否
		背景色	
		文字大小	
		排列	
		字体	
7	对象外形	设定部品外观 (2 种可选)	

[选项]

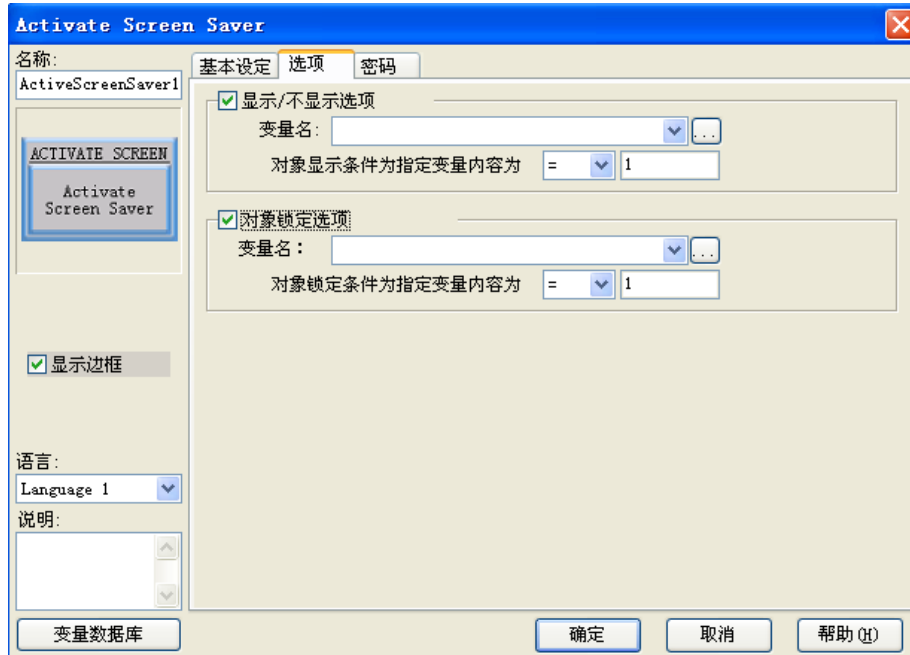

No.	属性	说明
1	显示/不显示选项	可以根据对应变量的值来决定部品的显示/不显示
2	对象锁定选项	当指定变量符合预设条件时锁定本按钮部品

[密码]



No.	属性	说明
1	密码选项	开启密码功能
2	主密码	将所有的密码组设定为有效
3	密码组	设定当前有效的密码组
4	密码设定	设定密码组名称和预设密码

(3) 显示调节 (D)

- ① 选择菜单 对象> 系统> 显示调节，鼠标指针移动到工作区，这时指针变为一个“+”，根据需要在工作区中画出显示调节控件。
- ② 在对象列表窗口中按对象标签，在 System 组中双击“显示调节”对象。

显示调节部品列表

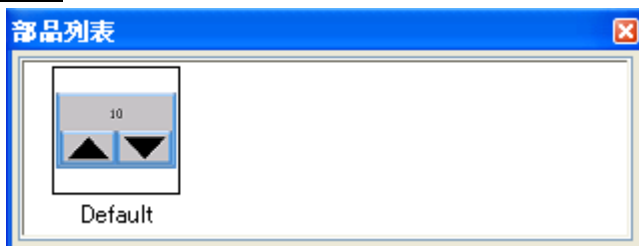

属性说明

[基本设定]

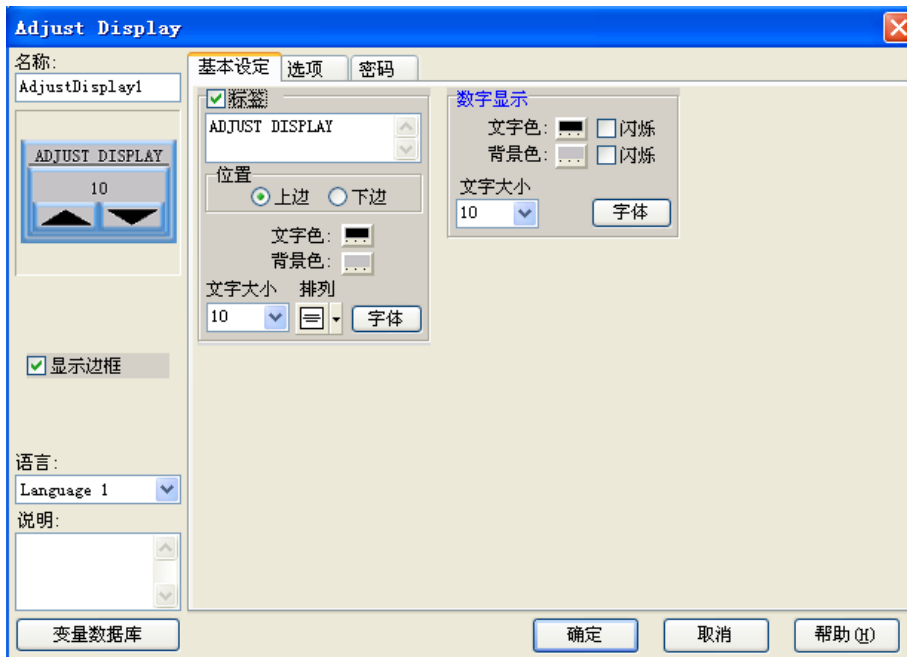

No.	属性		说明
1	名称		自定义部品名称
2	显示边框		显示部品的边框
3	语言		切换部品的当前语言设定
4	说明		自定义部品说明
5	标签	位置	标签的显示位置（顶端，底端） 更改对应标签文字的显示颜色,背景色.文字大小,排列方式(居中,靠左,靠右)和字体。
		文字色	
		背景色	
		文字大小	
		排列	
6	数字显示	文字色	更改对应标签文字的显示颜色,背景色.文字大小,排列方式(居中,靠左,靠右)和字体以及闪烁与否
		背景色	
		文字大小	
		排列	
		字体	
		闪烁	

[选项]

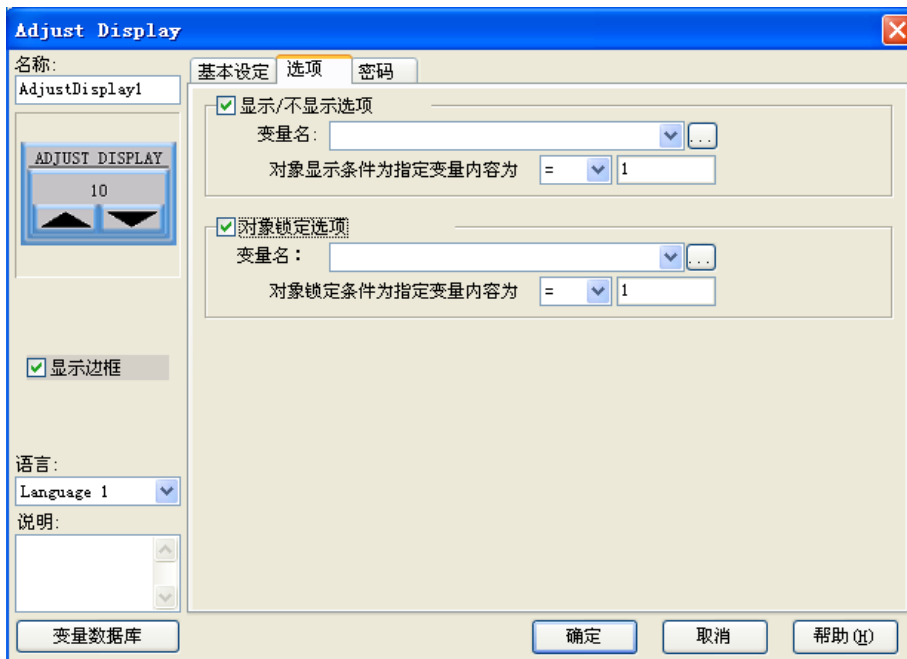

No.	属性	说明
1	显示/不显示选项	可以根据对应变量的值来决定部品的显示/不显示
2	对象锁定选项	当指定变量符合预设条件时锁定本按钮部品

[密码]



No.	属性	说明
1	密码选项	开启密码功能
2	主密码	将所有的密码组设定为有效
3	密码组	设定当前有效的密码组
4	密码设定	设定密码组名称和预设密码

(4) 语言设定 (S)

- ① 选择菜单 对象> 系统> 语言设定，鼠标指针移动到工作区，这时指针变为一个“+”，根据需要在工作区中画出语言设定控件。
- ② 在对象列表窗口中按对象标签，在 System 组中双击“语言设定”对象。

语言设定部品列表

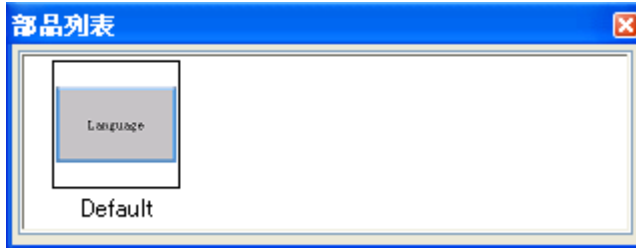

属性说明

[基本设定]

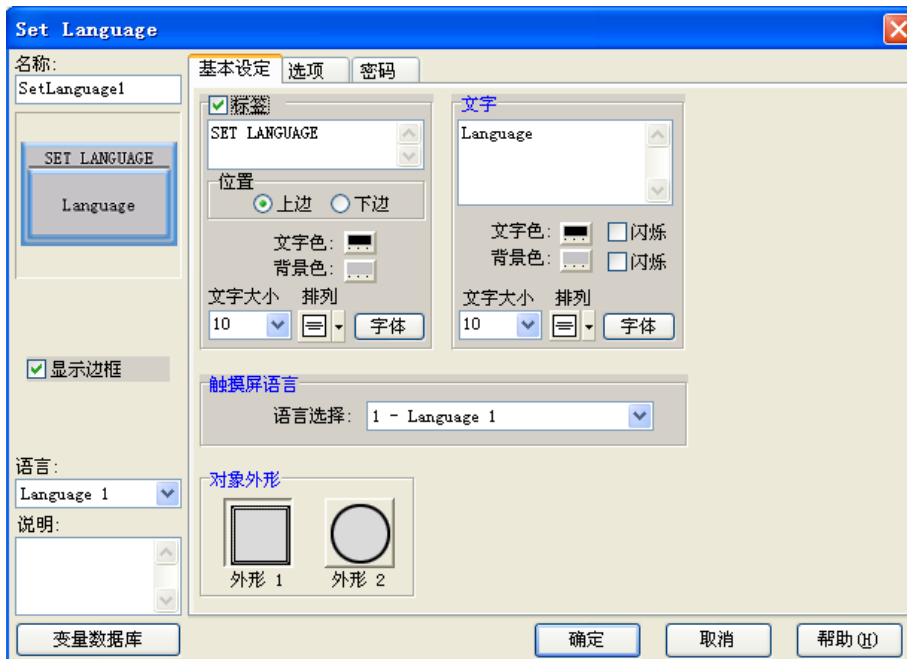

No.	属性	说明								
1	名称	自定义部品名称								
2	显示边框	显示部品的边框								
3	语言	切换部品的当前语言设定								
4	说明	自定义部品说明								
5	标签	<table border="1"> <tr> <td>位置</td> <td rowspan="5"> 标签的显示位置(顶端, 底端) 更改对应标签文字的显示颜色, 背景色, 文字大小, 排列方式(居中, 靠左, 靠右)和字体。 </td> </tr> <tr> <td>文字色</td> </tr> <tr> <td>背景色</td> </tr> <tr> <td>文字大小</td> </tr> <tr> <td>排列</td> </tr> <tr> <td>字体</td> <td></td> </tr> </table>	位置	标签的显示位置(顶端, 底端) 更改对应标签文字的显示颜色, 背景色, 文字大小, 排列方式(居中, 靠左, 靠右)和字体。	文字色	背景色	文字大小	排列	字体	
位置	标签的显示位置(顶端, 底端) 更改对应标签文字的显示颜色, 背景色, 文字大小, 排列方式(居中, 靠左, 靠右)和字体。									
文字色										
背景色										
文字大小										
排列										
字体										

6	文字	文字色	更改对应标签文字的显示颜色,背景色.文字大小,排列方式(居中,靠左,靠右)和字体以及闪烁与否
		背景色	
		文字大小	
		排列	
		字体	
		闪烁	
7	触摸屏语言	设定欲转换的语言	
8	对象外形	设定部品外观 (2 种可选)	

[选项]

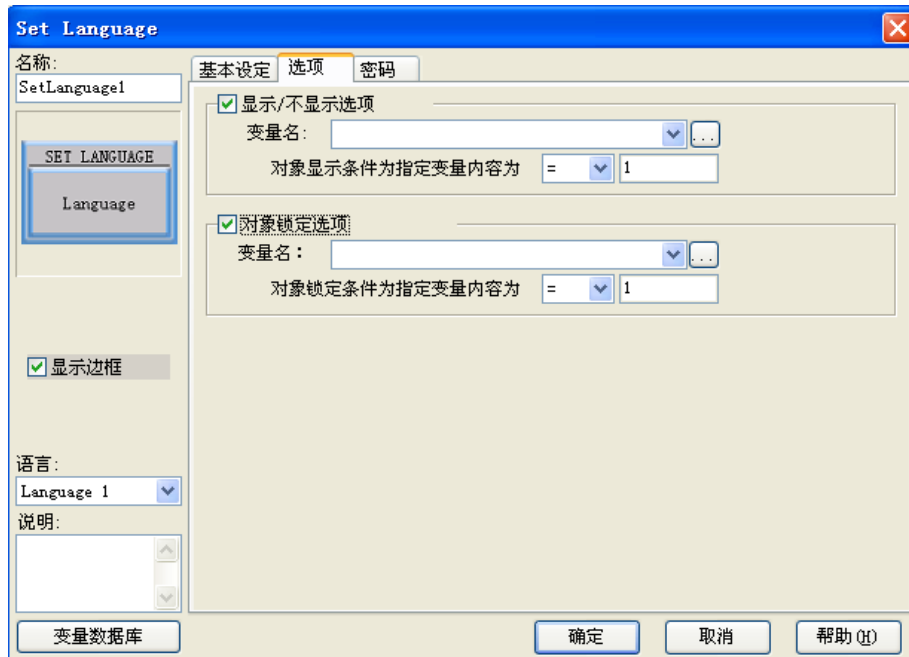

No.	属性	说明
1	显示/不显示选项	可以根据对应变量的值来决定部品的显示/不显示
2	对象锁定选项	当指定变量符合预设条件时锁定本按钮部品

[密码]

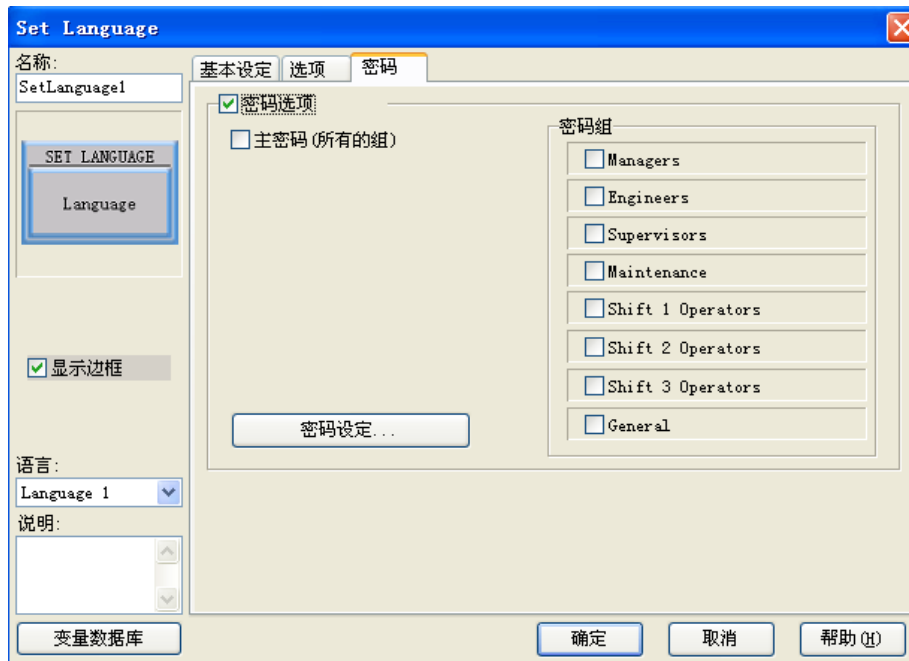

No.	属性	说明
1	密码选项	开启密码功能
2	主密码	将所有的密码组设定为有效
3	密码组	设定当前有效的密码组
4	密码设定	设定密码组名称和预设密码

(5) 音量调节 (V)

- ① 选择菜单 对象> 系统> 音量调节，鼠标指针移动到工作区，这时指针变为一个“+”，根据需要在工作区中画出音量调节控件。
- ② 在对象列表窗口中按对象标签，在 System 组中双击“音量调节”对象。

音量调节部品属性

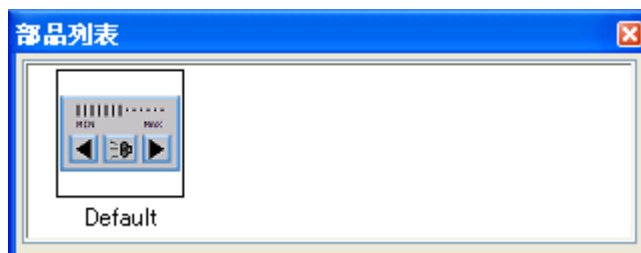

属性说明

[基本设定]



No.	属性		说明
1	名称		自定义部品名称
2	显示边框		显示部品的边框
3	语言		切换部品的当前语言设定
4	说明		自定义部品说明
5	标签	位置	标签的显示位置(顶端, 底端) 更改对应标签文字的显示颜色,背景色.文字大小,排列方式(居中,靠左,靠右)和字体。
		文字色	
		背景色	
		文字大小	
		排列	
6	文字	文字色	更改对应标签文字的显示颜色,背景色.文字大小,排列方式(居中,靠左,靠右)和字体以及闪烁与否
		背景色	
		文字大小	
		排列	
		字体	
7	对象外形		设定部品外观(2种可选)
8	动作类型		当选择1号外观时设定动作类型(音量提升/降低、静音)

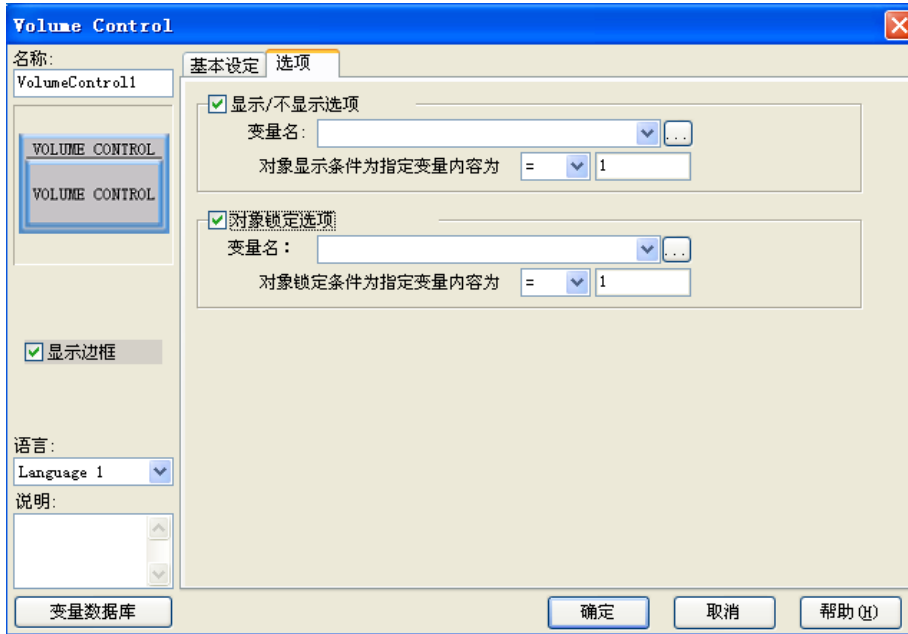

[选项]





No.	属性	说明
1	显示/不显示选项	可以根据对应变量的值来决定部品的显示/不显示
2	对象锁定选项	当指定变量符合预设条件时锁定本按钮部品

1-6 画面 (S)

1. 新建画面 (N)

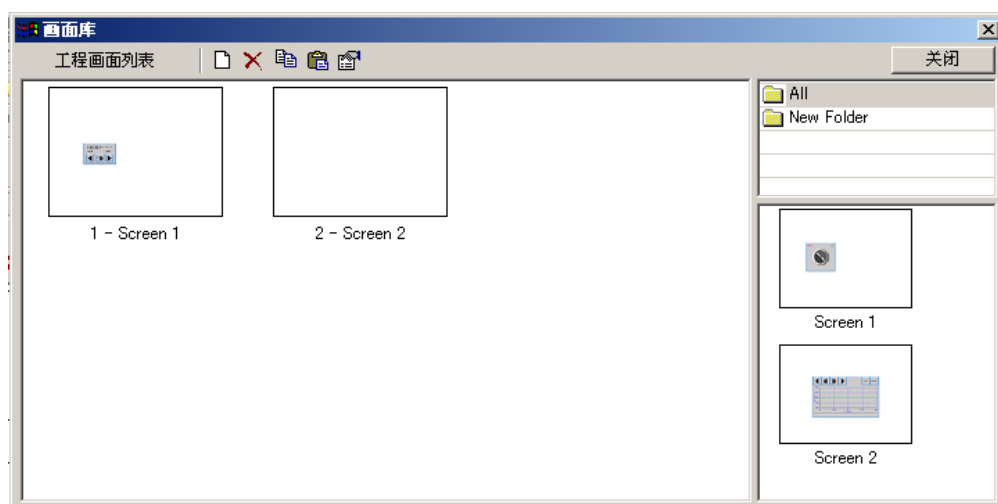
1. 选择 菜单 > 画面 > 新建画面
2. 在导航栏画面标签下右击鼠标，选择“新建画面”。
3. 按导航栏画面标签下的  图标新建画面。
4. 在导航栏画面标签下“显示”图标  下拉菜单中选择“画面库”，显示如下图：



按上方的  图标，或者在空白处右击鼠标，选择“新建画面”。

5. 按键盘的 Ctrl+N 键，新建画面。





No	项目	说明
1	画面号	输入画面编号 输入范围: 1-999
2	画面名称	输入画面名称 字符数: 1-32
3	背景色	设置画面的背景颜色
4	画面说明	输入关于画面的说明文字 输入字符数: 0-400

2. 画面删除 (D)

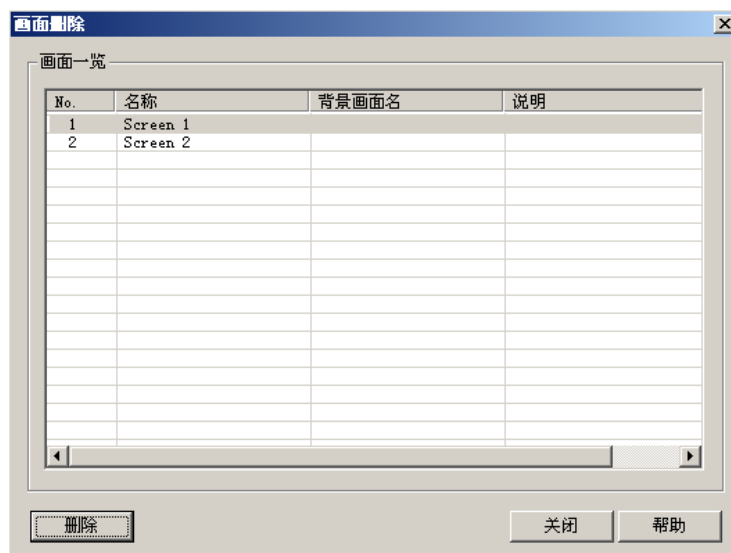
1. 选择 菜单 > 画面 > 删除画面
2. 在导航栏画面标签下画面一览表中要删除的画面右击鼠标，选择“删除画面”，显示如下窗口，选择要删除的画面名称，按“删除”按钮。



3. 在导航栏画面标签下画面一览表中选择要删除的画面，按导航栏画面标签下的  图标删除画面。
4. 在导航栏画面标签下“显示”图标  下拉菜单中选择“画面库”，选择要删除的画面，按上方的  图标或者在画面上右击鼠标选择“删除画面”。

3. 画面改名 (R)



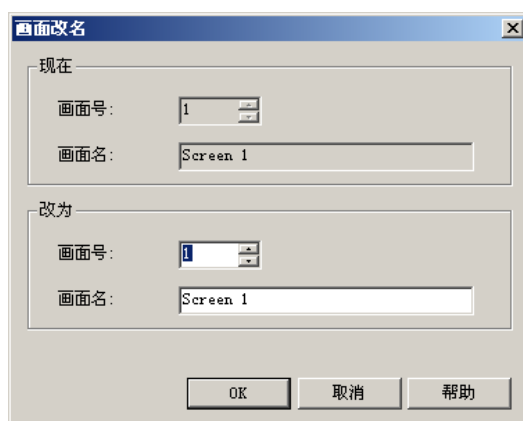

1. 选择 菜单 > 画面 > 画面改名
2. 导航栏画面标签下画面一览表中要改名的画面上右击鼠标，选择“画面改名”，显示如下窗口，可对画面号及画面名称进行修改。





3. 在导航栏画面标签下“显示”图标  下拉菜单中选择“画面库”，选择要修改名

称的画面右击鼠标，选择“画面改名”。

4. 画面复制 (C)

1. 选择 菜单 > 画面 >画面复制
2. 在导航栏画面标签下画面一览表中要进行复制的画面上右击鼠标，选择“画面复制”，再在画面一览表空白处右击鼠标，选择“画面粘贴”。
3. 在导航栏画面标签下的画面一览表中选择要复制的画面，按“画面复制”图标再按上方的粘贴图标。
4. 在导航栏画面标签下“显示”图标下拉菜单中选择“画面库”，选择要复制的画面右击鼠标，选择“画面复制”或者按“画面复制”图标，再按上方的粘贴图标，或者在空白处右击鼠标选择“画面粘贴”。

5. 画面粘贴 (P)



1. 选择 菜单 > 画面 >画面粘贴
2. 在导航栏画面标签下画面一览表中空白处右击鼠标，选择“画面粘贴”。
3. 在导航栏画面标签下的画面一览表中按上方的粘贴图标。
4. 在导航栏画面标签下“显示”图标下拉菜单中选择“画面库”，按上方的粘贴图标，或者在空白处右击鼠标选择“画面粘贴”。

6. 画面选项 (S)

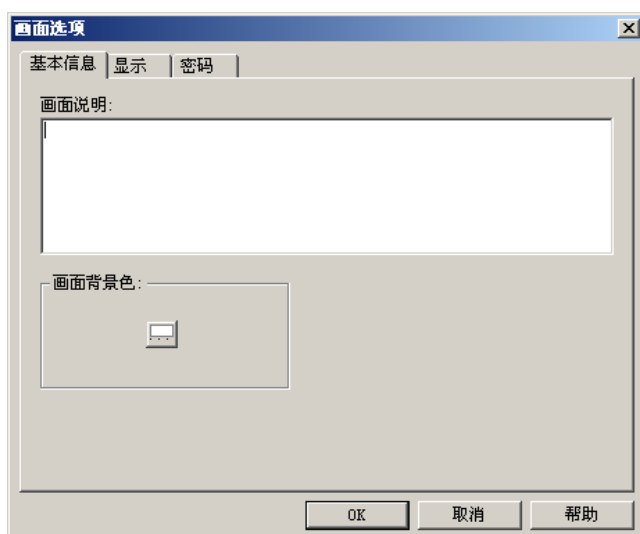
在画面选项中可对画面进行设置如下：



1. 选择菜单 > 画面> 画面选项
2. 在导航栏画面标签下画面列表中选择画面，按列表上方的图标。

3. 在导航栏画面标签下画面列表中选择画面，右击鼠标，选择“画面选项”。
4. 按导航栏画面标签下的“显示”图标，在下拉菜单中选择画面库，打开画面库，按上方的图标。

◇ 基本信息

设定画面的描述信息和画面的背景颜色。

◇ 显示

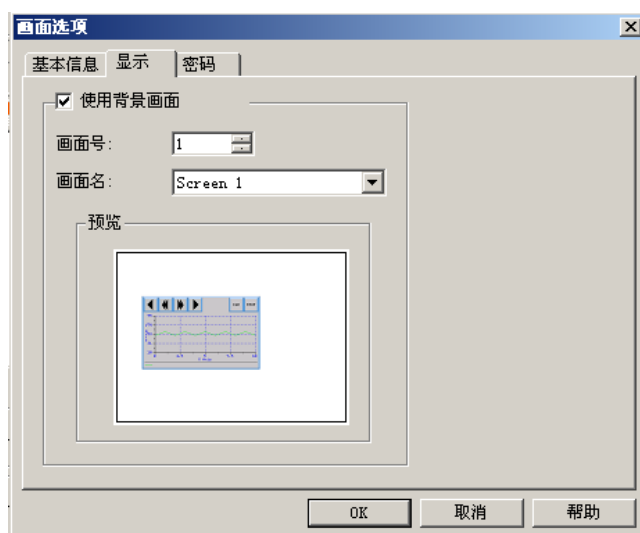

a. 使用背景画面

选择可以作为画面背景的某个画面。

b. 选择背景画面的画面号，自画面不可选，画面名称根据所选择的画面号自动改变。

c. 画面名

自画面不可选，画面号根据所选择的画面名称自动改变。

d. 预览

显示选择的背景画面的效果。

◇ 密码

a. 密码选项

On: 画面显示需要密码。 Off: 画面正常显示。



- b. 主密码（所有的组）：它允许使用所有级别的密码。
 - c. 密码组：选择要设置的密码级别。
 - d. 密码设定
- 参见 菜单 > 设置 > 密码设置一节。

1-7 数据库 (D)

1. 变量数据库 (T)

1. 选择菜单 > 数据库 > 变量数据库
2. 选择导航窗口 > 功能标签 > 变量数据库
3. 从每个对象的设置对话框中进入变量数据库。

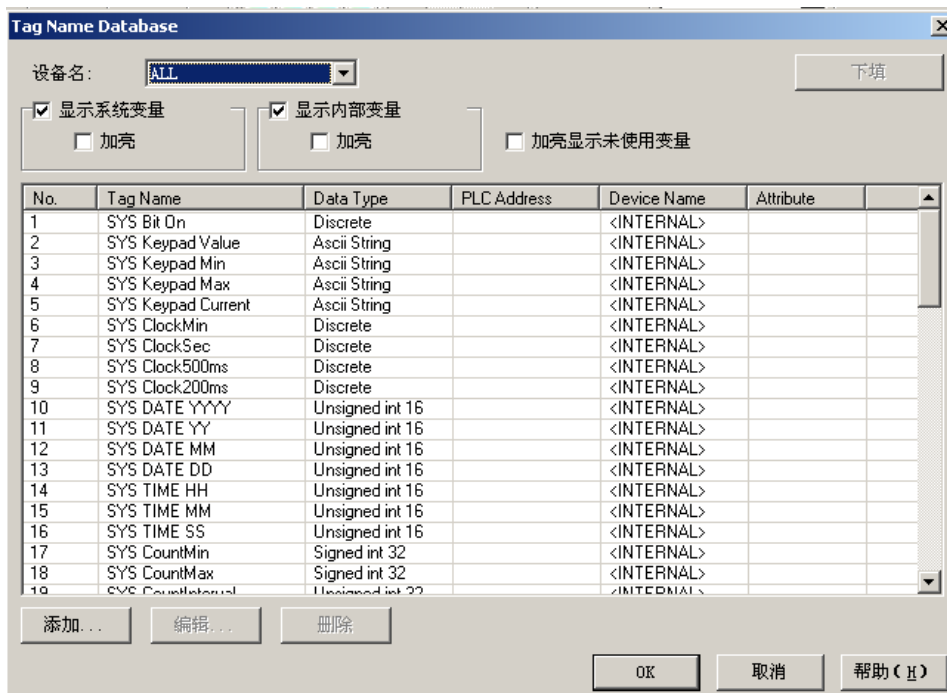

- ◇ 设备名
选择需要显示其对应变量的设备对象 (<All>、<INTERNAL>、<DEV001>)，此时，不对应该设备对象上的变量将不显示。
- ◇ 显示系统变量选项
选中将显示系统变量，可以选择加亮显示，显示颜色为灰色。

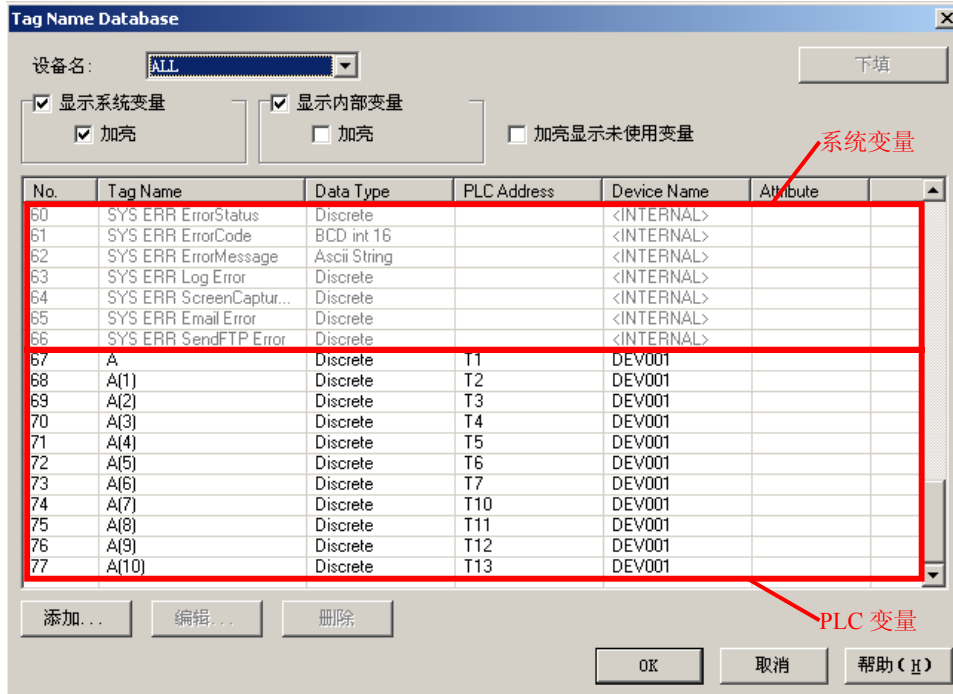

- ◇ 显示内部变量选项
选中将显示内部变量，可以选择加亮显示，显示颜色为蓝色；由于系统变量为一种特殊的内部变量，所以选择不显示内部变量时将不显示系统变量。
- ◇ 加亮显示未使用变量：以黄颜色显示没有使用的变量，方便管理。
- ◇ 下填
对于 PLC 设备型变量，可以使用下填（Filldown）功能进行变量的连续定义。

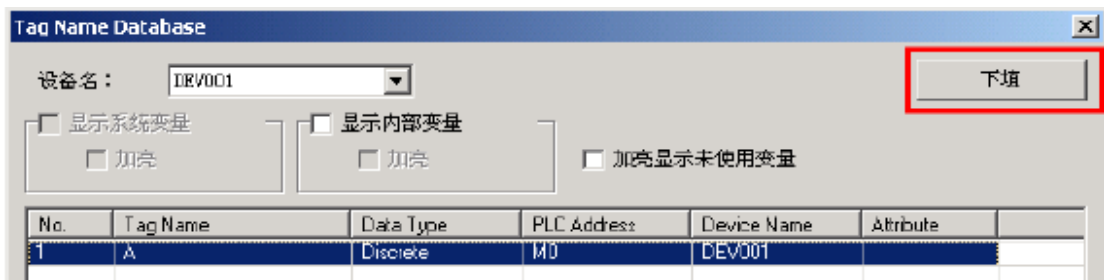

上面的例子中选中（用鼠标点击需要选择行）变量 A 后，连续按[下填]按键 5 下，则系统自动生成 5 个变量如下：

No.	Tag Name	Data Type	PLC Address	Device Name	Attribute
1	A	Discrete	M0	DEV001	
2	A(1)	Discrete	M1	DEV001	
3	A(2)	Discrete	M2	DEV001	
4	A(3)	Discrete	M3	DEV001	
5	A(4)	Discrete	M4	DEV001	
6	A(5)	Discrete	M5	DEV001	

在已有变量名后加[n]生成新的变量名。N 从 1 开始顺次排列。PLC 地址从已有的地址

◇ 添加消息

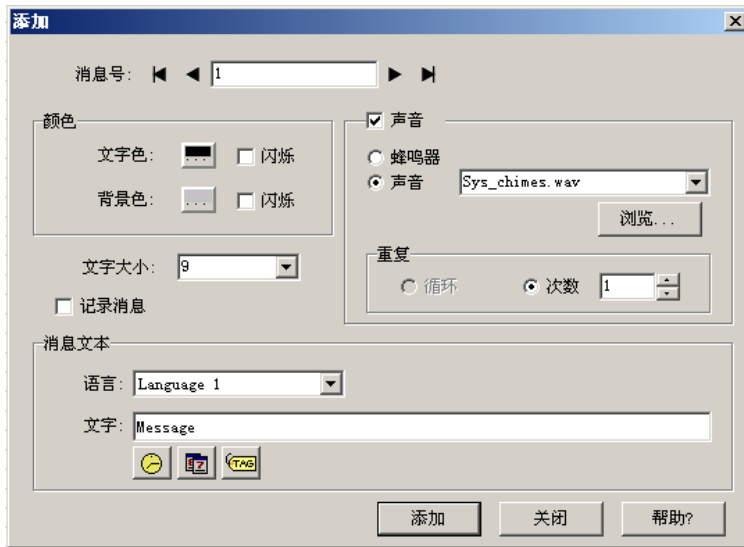

- 消息号：可在输入框中输入已登记的消息号，也可使用下列按钮：

◀：按此按钮返回到已登记的第一条消息。

◀：按此按钮转到已登记的前一条消息。

▶：按此按钮转到已登记的后一条消息。

▶：按此按钮转到已登记的最后一条消息。

- 颜色：可以对文字和背景设置颜色、闪烁与否。
- 文字大小：字体有 Classic 字体和其他字体，当语言是英语时，字体是 Classic 字体，此时文字大小可选项为：6×8，8×16，8×32，8×64，16×16，16×32，16×64，32×16，32×32，32×64（默认：6×8）；语言是中文时，文字大小可选项为：8，9，10，11，12，14，16，18，20，22，24，26，28，36，48，72（默认：9）。
- 记录消息：当显示消息时设定其是否保存记录。用于保存的设备由触摸屏管理器中的 Panel 指定：

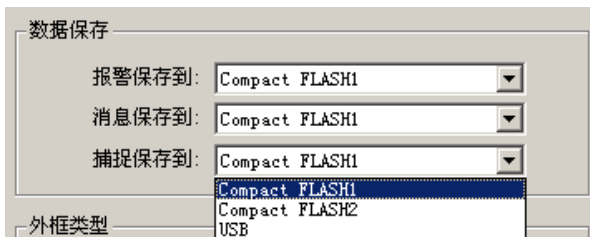

当设定为选中时，消息被保存在文件中，保存形式：“时间”+“日期”+“消息”。保存的记录在日期不同的文件中，例如：文件名：MESSAGE_YYMMDD.txt，文件保存时间为 365 天，超过后自动被删除。

如果保持已记录的消息的有效性，请按以下措施进行：

- 通过 FTP 或者 e-mail 的附件将它传送到 PC 来保持其有效性。
- 通过读保存记录的外部存储器来保持其有效性。

但是，只有当天的文件才能由 FTP 或 e-mail 传送，当天以前的文件不能自动由 FTP 或 e-mail 传送，要想获得不能被传送的文件，需要通过 FTP 访问触摸屏来手工获得。

- 声音：可以设置显示消息时是否发出声音。指定声音来源为蜂鸣器响或是声音文件。
 - 蜂鸣器
 - 声音：可按“浏览”选择需要的声音文件*.wav。
 - 重复：可以设置循环（消息显示时声音重复响，此项现不可用）、设置重复次数（消息显示时声音重复的次数）。
- 消息文本
 - 语言：当用户输入要显示的消息时可切换语言。
 - 文本：在这里输入要显示的消息。输入字符数：0-200。
 - ：在消息中嵌入时间。

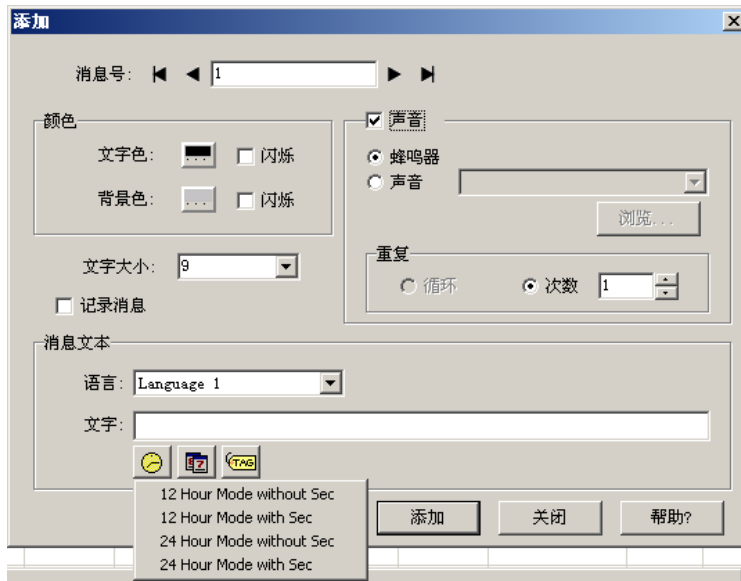

No	时间格式	说明
1	12 Hour Mode without Sec	显示为 12 小时格式（不显示秒），例：12:34 AM
2	12 Hour Mode with Sec	显示为 12 小时格式（显示秒），例：12:34:05 AM
3	24 Hour Mode without Sec	显示为 24 小时格式（不显示秒），例：23:02
4	24 Hour Mode with Sec	显示为 24 小时格式（显示秒），例：23:02:03

- ：在消息中嵌入日期。

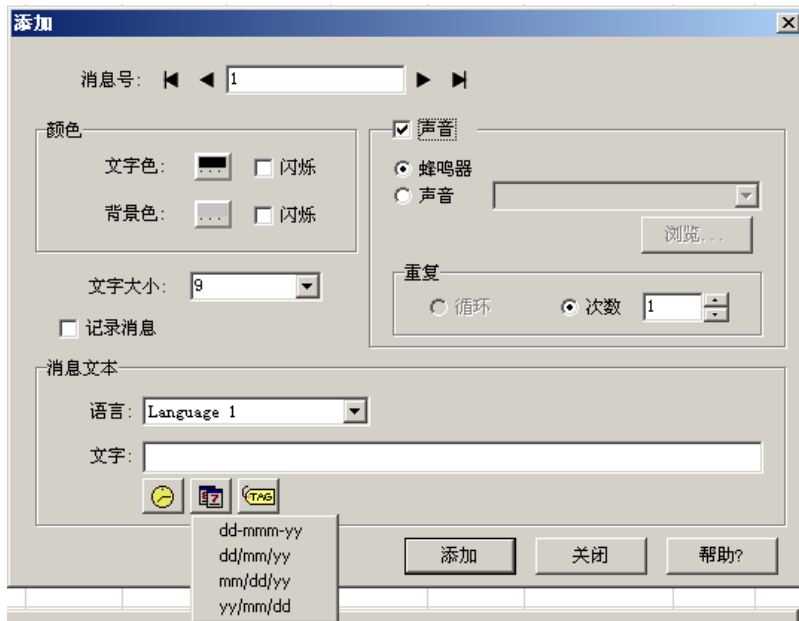

No	日期格式	说明
1	DD-MMM-YY	以日-月-年的顺序显示。月是月份的英文的 3 个缩写字母。例：2005 年 11 月 2 日-> 02-NOV-05
2	MM/DD/YY	以月-日-年的顺序显示。 例：2005 年 11 月 2 日-> 11/02/05
3	DD/MM/YY	以日-月-年的顺序显示。 例：2005 年 11 月 2 日-> 02/11/05
4	YY/MM/DD	以年-月-日的顺序显示。 例：2005 年 11 月 2 日-> 05/11/02

- TAG: 在消息中嵌入变量。按下按钮后显示对话框对嵌入的变量进行设置。
嵌入的数据类型:

➤ Discrete: 嵌入一个变量的状态 (ON/OFF)。

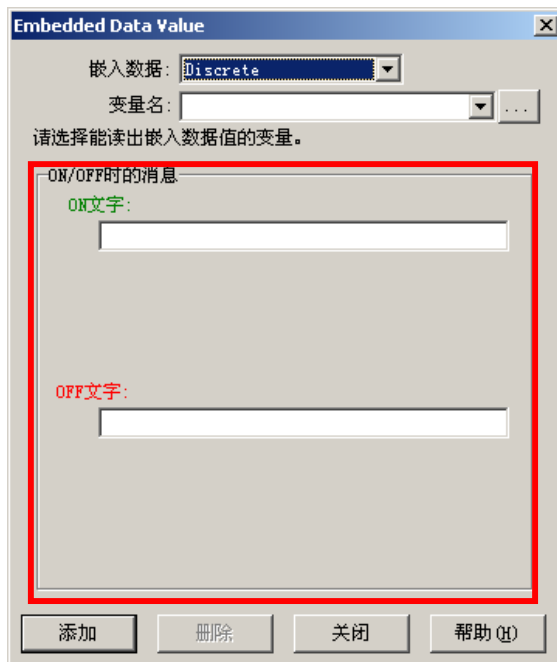

No	项目	说明
1	-ON 文字	设置当一个变量为 ON 时要显示的文字。 输入范围：半角 0-40 字母。
2	-OFF 文字	设置当一个变量为 OFF 时要显示的文字。 输入范围：半角 0-40 字母。

- **Numeric:** 嵌入一个变量的数据值。当显示消息时，显示一个数据变量的值。

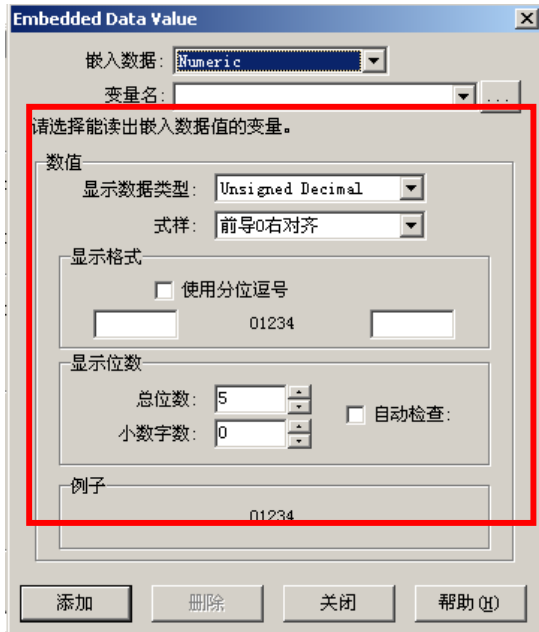

No	项目	说明
1	数值-数据类型	选择所显示数值的数据类型。
2	数值-式样	选择数据对齐的式样。
3	数值-显示位数-自动检查	对显示的数值的大小在显示格式的最大范围内自动调整，如果选择自动检查，则总位数和小数字数设置区不可用。
4	数值-显示总位数	设定显示数值的总位数，数值范围由显示格式决定。默认：5 位
5	数值-显示小数位数	设定显示数值的小数位数，数值范围由显示格式决定。 默认：0 位内 输入范围：0-总位数
6	显示格式-使用分位逗号	选中时，数值显示带千位分位逗号。
7	显示格式-前缀	在数值的左边设定一个附加码。输入范围：0-8
8	显示格式-后缀	在数值的右边设定一个附加码。输入范围：0-8

- **String:** 在消息中嵌入一个字符串。当显示消息时包含一个字符串变量值，并以 ASCII 码方式显示出来。

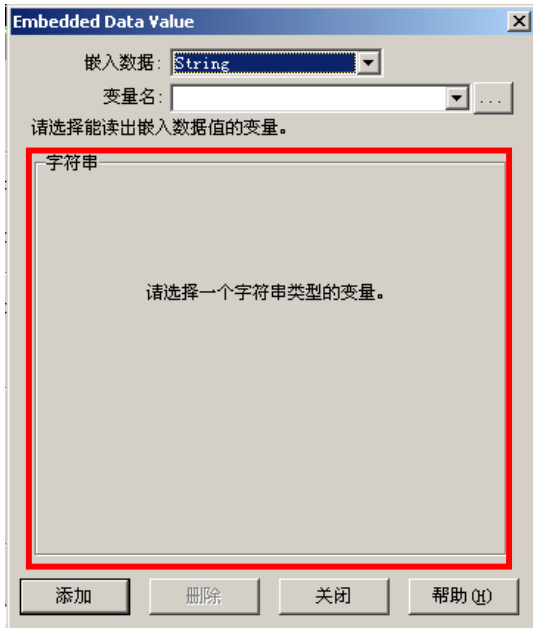

3. 事件管理数据库 (E)

事件管理数据库用来管理事件动作，可以定义 3 种事件类型，10 种动作。

1. 菜单 > 数据库 > 事件管理数据库
2. 导航 > 功能 > 事件管理数据库

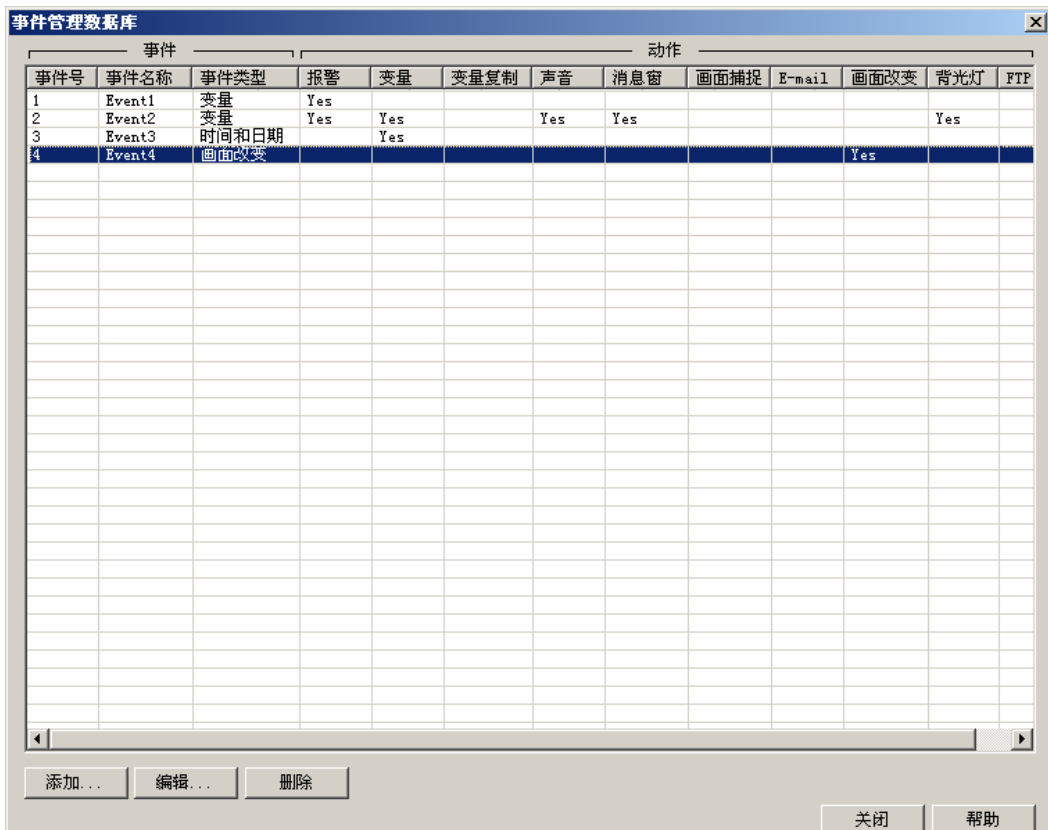

◇ 添加事件

按“添加/编辑”按钮，可以编辑或者登记最新的事件，每个事件由一个事件类型和多个事件动作组成，一个事件最多可以设置 16 个动作。

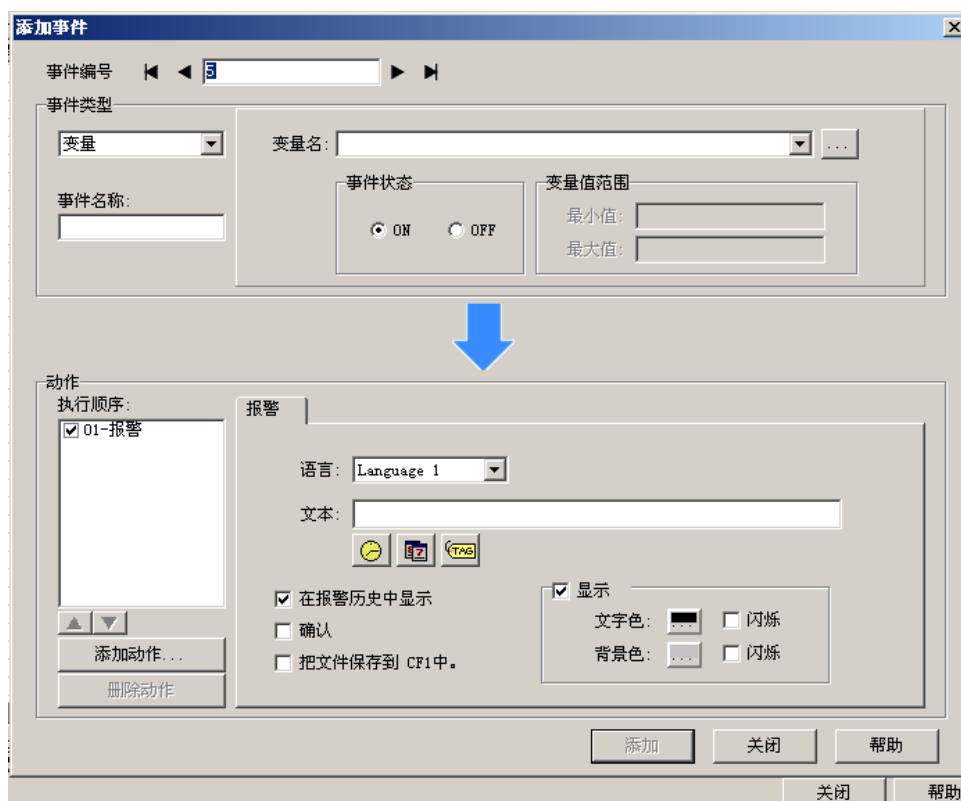

- 事件编号：可在输入框中输入已登记的事件编号，也可使用下列按钮：
 - ◀：按此按钮返回到已登记的第一个事件。
 - ◀：按此按钮转到已登记的前一个事件。
 - ▶：按此按钮转到已登记的后一个事件。
 - ▶：按此按钮转到已登记的最后一个事件。
- 事件类型：有 3 种事件类型可以定义。
 - 变量：当所指定变量发生某种状态变化时，事件动作条件成立，执行相应的事件动作。
 - 对于开关型变量，当其由 ON→OFF 或者 OFF→ON 的边沿检出时，事件条件成立；
 - 对于寄存器型变量，当其当前值从设定的变量值范围限制中跳出时，事件条件成立。



- 时间和日期：当内部时钟到达设定的时刻时，事件条件成立，还可以设置动作的重复执行条件。

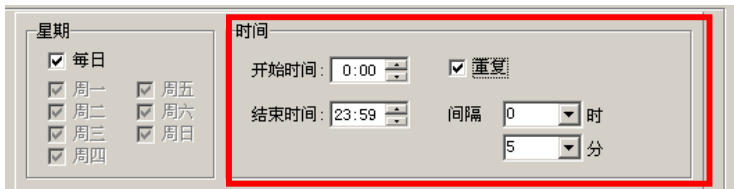

- 画面改变：当指定的画面打开或关闭时，事件条件成立。



事件名称输入字符数 0-40。

- 动作：一个事件可以定义 10 种动作。

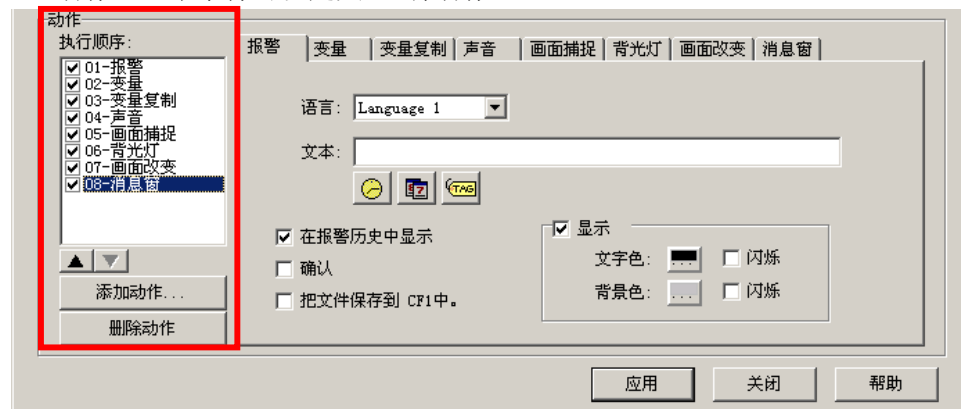

按“添加动作”按钮，显示如下如下框：

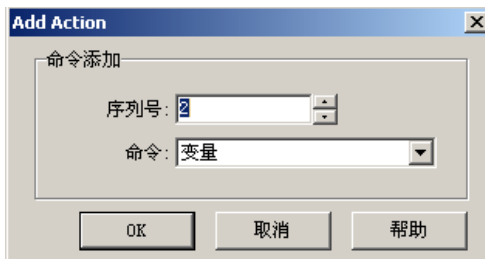

- 报警：为缺省的常用事件动作项。如果选择了该动作，则当事件条件成立时，会在触摸屏屏幕下方显示该条报警信息，所要显示的内容，在编辑报警事件时定义。如果选中“在报警历史中显示”项，则相同的内容会在“报警历史”/“报警信息”部品中显示。

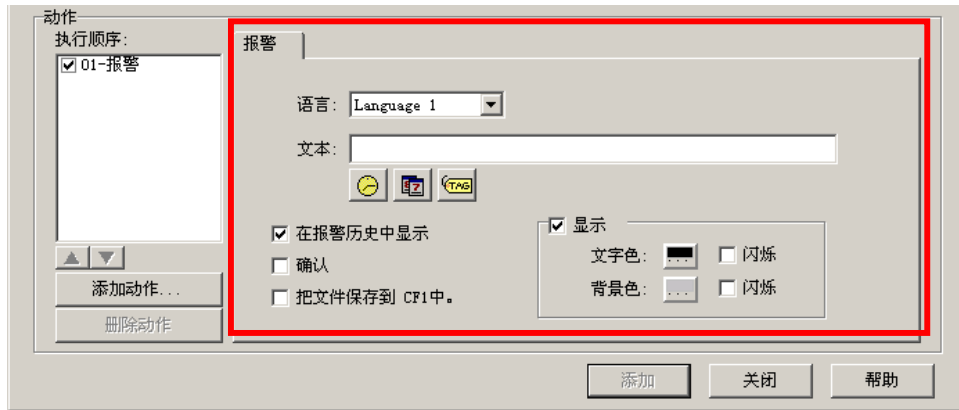

- : 在消息中嵌入时间。

No	时间格式	说明
1	12 Hour Mode without Sec	显示为 12 小时格式（不显示秒），例：12:34 AM
2	12 Hour Mode with Sec	显示为 12 小时格式（显示秒），例：12:34:05 AM
3	24 Hour Mode without Sec	显示为 24 小时格式（不显示秒），例：23:02
4	24 Hour Mode with Sec	显示为 24 小时格式（显示秒），例：23:02:03

- : 在消息中嵌入日期。

No	日期格式	说明
1	DD-MMM-YY	以日-月-年的顺序显示。月是月份的英文的 3 个缩写字母。例：2005 年 11 月 2 日-> 02-NOV-05
2	MM/DD/YY	以月-日-年的顺序显示。 例：2005 年 11 月 2 日-> 11/02/05
3	DD/MM/YY	以日-月-年的顺序显示。 例：2005 年 11 月 2 日-> 02/11/05
4	YY/MM/DD	以年-月-日的顺序显示。 例：2005 年 11 月 2 日-> 05/11/02

- : 在消息中嵌入变量。按下按钮后显示对话框对嵌入的变量进行设置。

嵌入的数据类型：

- Discrete: 嵌入一个变量的状态（ON/OFF）。

No	项目	说明
1	-ON 文字	设置当一个变量为 ON 时要显示的文字。 输入范围：半角 0-40 字母。
2	-OFF 文字	设置当一个变量为 OFF 时要显示的文字。 输入范围：半角 0-40 字母。

- Numeric: 嵌入一个变量的数据值。当显示消息时，显示一个数据变量的值。

No	项目	说明
1	数值-数据类型	选择所显示数值的数据类型。
2	数值-式样	选择数据对齐的式样。
3	数值 -显示位数-自动检查	对显示的数值的大小在显示格式的最大范围内自动调整，如果选择自动检查，则总位数和小数字数设置区不可用。
4	数值-显示总位数	设定显示数值的总位数，数值范围由显示格式决定。默认：5 位
5	数值-显示小数位数	设定显示数值的小数位数，数值范围由显示格式决定。 默认：0 位内 输入范围：0-总位数

6	显示格式 -使用分位逗号	选中时，数值显示带千位分位逗号。
7	显示格式-前缀	在数值的左边设定一个附加码。输入范围：0-8
8	显示格式-后缀	在数值的右边设定一个附加码。输入范围：0-8

• **String**：在消息中嵌入一个字符串。当显示消息时包含一个字符串变量值，并以 ASCII 码方式显示出来。

➤ **变量**：动作为把指定的数值写入指定的变量中。



对于开关型变量，写入状态 ON 或 OFF。

对于非开关型变量，写入一个值。

➤ **变量复制**：动作为把源变量的数据复制到目标变量中。

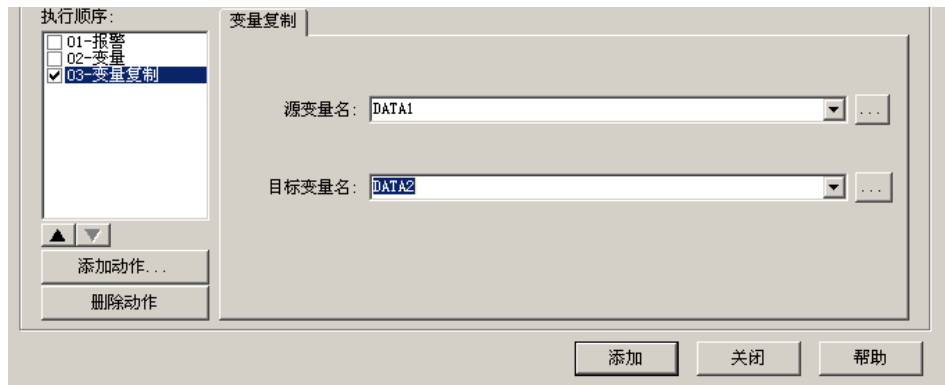

➤ **声音播放**：动作为播放指定的声音文件（需要声音放大器）或使蜂鸣器发出蜂

鸣声。

➤ **消息窗**：动作为弹出指定的消息窗口。

➤ **画面捕捉**：动作为把指定的画面数据保存下来。

➤ **画面改变**：动作为画面跳转到指定的画面。

➤ **背光灯**：动作为控制背光灯的 ON/OFF 状态。

➤ **E-mail 发送**：动作为向指定的 E-mail 地址发送 E-mail 信息。

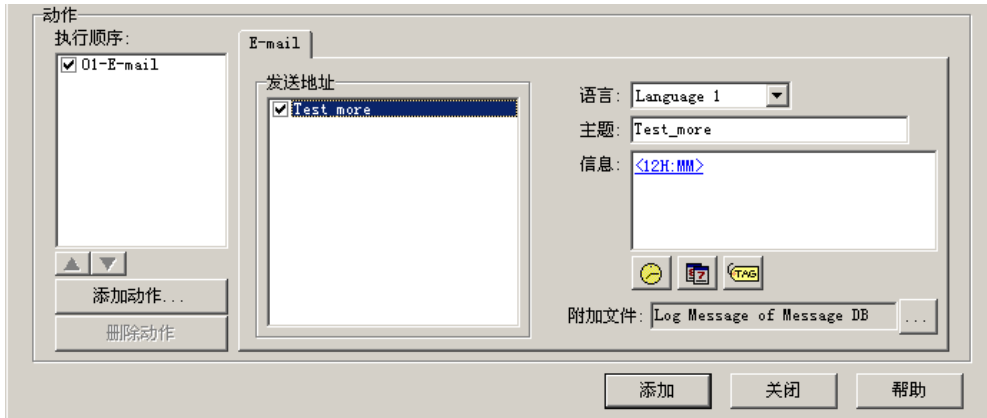

- 发送地址：显示要发送到的目的 E-mail 地址。显示在列表中的 E-mail 地址是登记到地址簿的地址，若要发送，则将列表中的相应地址左边的框选中。
- 语言：设置要在主题和信息框中输入的文本的语言。
- 标题：输入要发送的 E-mail 的主题。输入字符数：0-256（字节）。
- 信息：输入 E-mail 的内容。输入字符数：0-256（字节）。
- 附加文件：指定 E-mail 的附件。按下“...”后，显示下列对话框，可以选择需要的文件作为 E-mail 的附件。

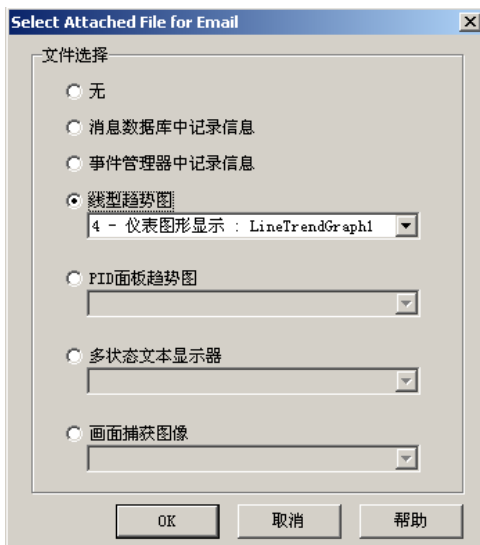

➤ FTP 传送：动作为指定的 FTP 服务器进行 FTP 文件传送。

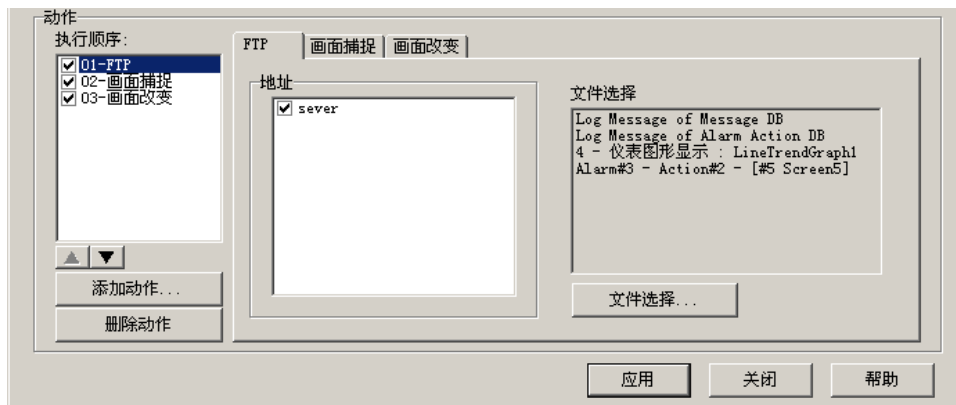

- 地址：地址列表中显示地址簿中已登记的 FTP 地址，要进行文件传输，则必须选中选择框，不选中则表示不进行文件传输。
- 文件选择…：按下“文件选择…”按钮后，显示如下对话框，选择要传输的文件。

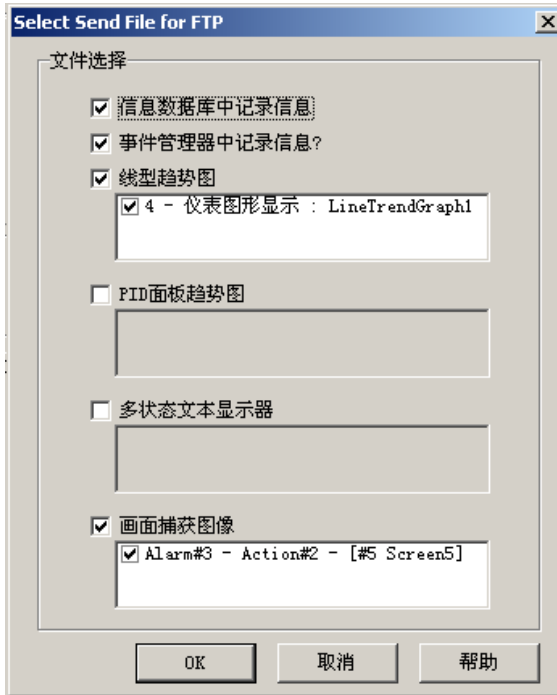

要注意的是，如果在地址簿中没有登记 FTP 服务器地址，则 FTP 传送的动作是无法添加的。关于在地址簿中添加 FTP 服务器的操作请参见 4. 地址簿（A）。

另外，客户机上必须安装 FTP 客户机软件。

4. 地址簿（A）

用户可利用地址发送信息、获得图像。

地址簿主要是使用事件管理数据库中的文件传送协议（FTP）或邮件（Mail）功能来发送信息和获得图像。

1. 选择 菜单 > 数据库 > 地址簿
2. 选择 导航 > 功能列表 > 数据库 > 地址簿

◇ E-mail 地址

可以使用登记的 E-mail 地址通讯簿来存储联系人的电子邮件 E-mail 地址。

◇ FTP 服务器

用来登记 FTP 服务器地址。

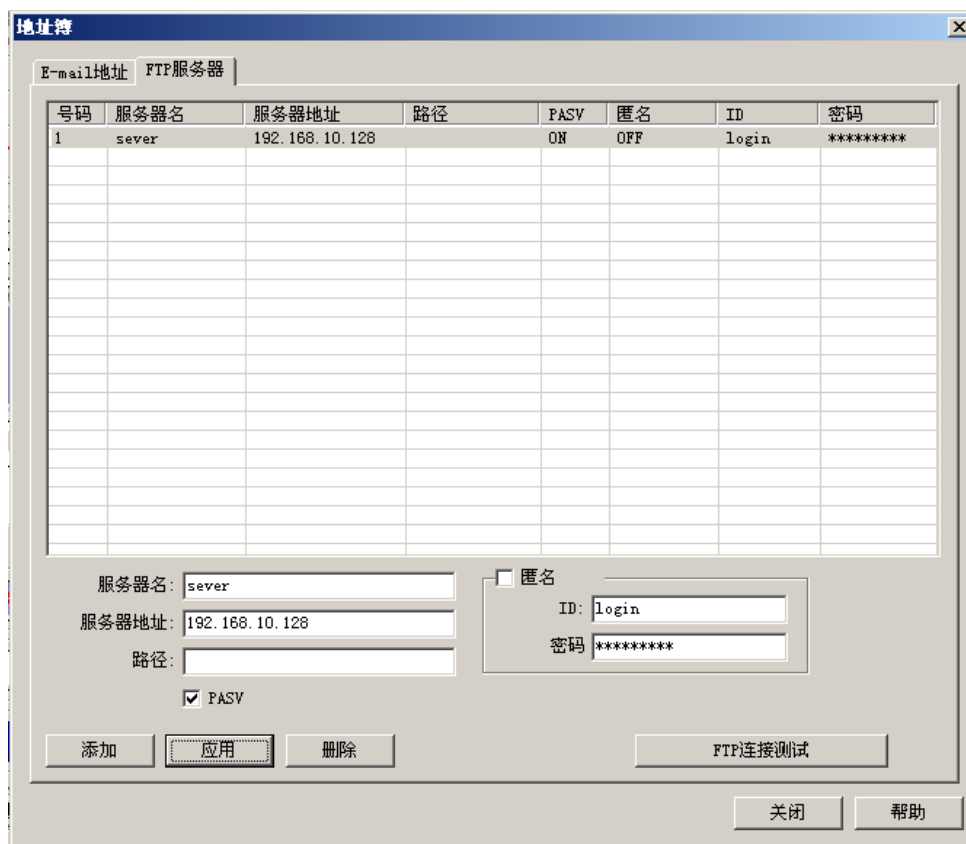

- 服务器名：设置作为 FTP 服务器主机的名称。
- 服务器地址：设置 FTP 主机地址。
- 路径：指定 FTP 连接的文件夹位置。
- 匿名：以匿名进行登录。
- ID/密码：以帐户名及密码进行登录，为安全起见，输入密码时，用“*”表示。
- PASV：选择是否以 PASV 方式连接。
- FTP 连接测试

此功能必须满足以下条件：

- 条件 1

在触摸屏网络中设定了 FTP 服务器。

- 条件 2

与触摸屏的连接中存在 FTP 连接。

测试过程中，文件并不传送，仅测试是否能连接上。

FPT 连接测试成功后显示如下信息：





当 FTP 连接测试失败后，显示如下：



5. 配方数据库

6. 键盘定义 (D)

用户用此功能可自定义键盘。

1. 选择 菜单 > 数据库 > 键盘定义  。
2. 在画面列表中选择画面标签，点击  作成图标。

用户可以用编辑普通画面一样的方法制作一个键盘，并且可以将对象放在画面中，但可以放置的对象是有限制的。见下表：

编号	对象
1	Shape (图形) - 直线
2	Shape (图形) - 四边形
3	Shape (图形) - 圆
4	Shape (图形) - 三角形
5	Shape (图形) - 框体
6	Button (按钮) - 按钮
7	Button (按钮) - 开关
8	Button (按钮) - 单选按钮
9	Button (按钮) - 带灯按钮
10	Button (按钮) - 步进开关
11	Button (按钮) - 3 状态开关
12	Button (按钮) - 键盘按钮
13	Indicator (指示灯) - 指示灯
14	Indicator (指示灯) - 阀
15	Indicator (指示灯) - 数据显示
16	Indicator (指示灯) - 多状态文本显示器
17	Meter/Graph (仪表/曲线图) - 趋势图
18	Meter/Graph (仪表/曲线图) - 折线图
19	Meter/Graph (仪表/曲线图) - 模拟仪表
20	Meter/Graph (仪表/曲线图) - 棒图
21	Meter/Graph (仪表/曲线图) - PID 面板型棒图
22	Meter/Graph (仪表/曲线图) - PID 面板型趋势图
23	Bitmap (图形) - Bitmap 图像按钮
24	Bitmap (图形) - 静态 Bitmap 图像
25	Bitmap (图形) - 动态 Bitmap 图像
26	Bitmap (图形) - 多状态 Bitmap 图像

27	Bitmap (图形) - 动画 Bitmap 图像
28	Text (文字) - 固定文字
29	Text (文字) - 指示灯型文字
30	Text (文字) - 看板文字
31	Text (文字) - 动态文字
32	Text (文字) - Bitmap 图像文字
33	Clock (时钟) - 模拟时钟
34	Clock (时钟) - 数字时钟
35	System (系统) - 时间调节
36	System (系统) - 激活屏幕保护
37	System (系统) - 显示调节
38	System (系统) - 语言设定
39	System (系统) - 音量调节

系统包含有 6 种键盘：

a. 系统默认键盘 1 (输入 BCD 码、十进制数值)

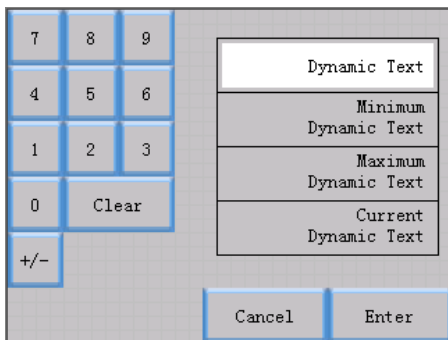

b. 系统默认键盘 2 (输入八进制数值)

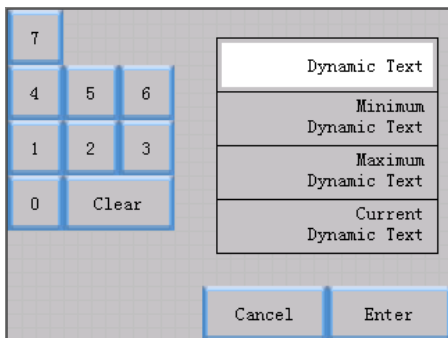

c. 系统默认键盘 3 (输入十六进制数值)

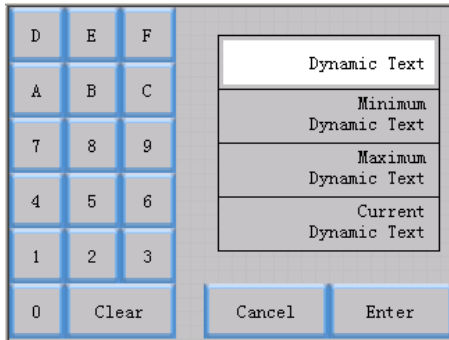

d. 系统默认键盘 4（输入浮点数）

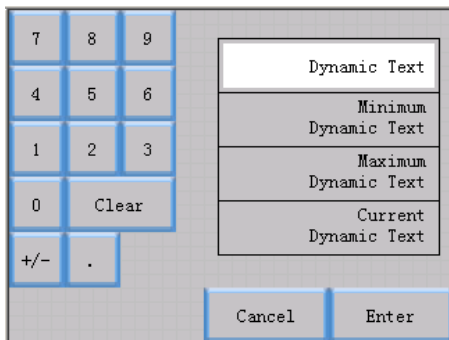

e. 系统默认键盘 5（输入文本）

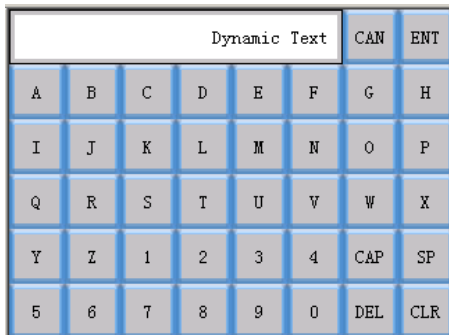

1-8 设置 (U)

1. 触摸屏管理器 (P)

1. 选择 菜单 > 设置 > 触摸屏管理器
2. 选择 导航 > 功能 > 设置 > 触摸屏管理器

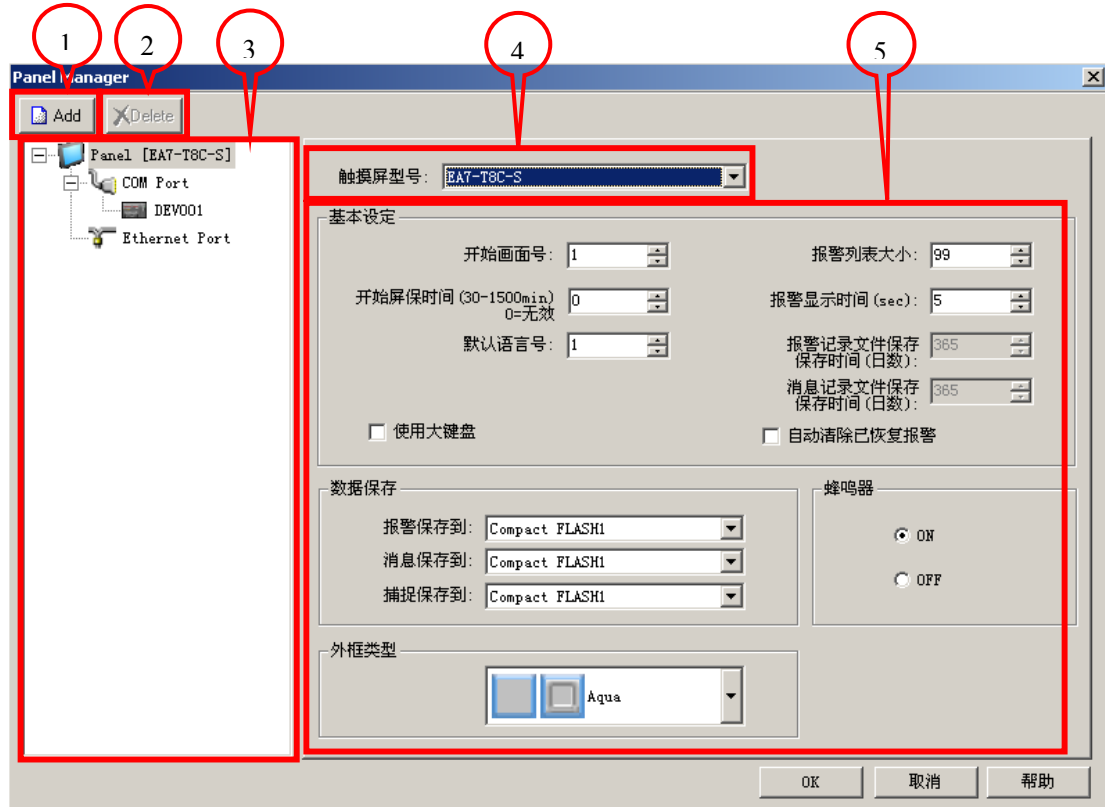

1. Add

为正在编辑的工程添加一个新的设备，点击“Add”打开对话框：

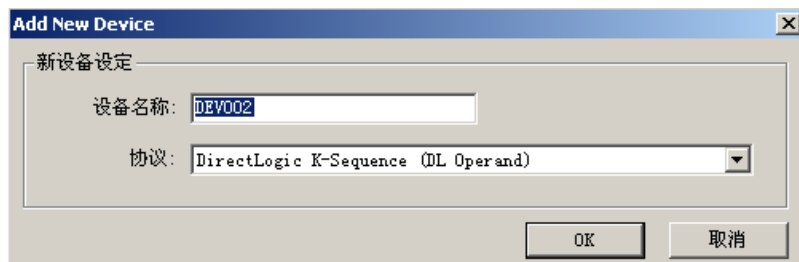

- 设备名称

添加的新设备的名称，名称长度：1-8 字符，默认：DEV***。

- 协议

选择要添加设备使用的通讯协议。可以选择串行通讯和以太网通讯。

2. Delete

删除被选择的设备。

3. 设备列表

显示当前已登记的设备。串行通讯和以太网通讯设备总共最多可以登记 64 个。

- 触摸屏[****]

在[****]中显示当前连接的触摸屏的型号。触摸屏的设置项目显示在右侧的设置通

讯参数窗口中。

当在“触摸屏”上右击鼠标时，显示“New”菜单，单击则添加一个新的设备。

- COM 端口

列出了串行通讯的驱动器列表。当在“COM”端口上右击时，显示“New”，单击则添加一个新的设备。

- 以太网端口

显示以太网通讯的驱动器列表。当在“Ethernet Port”上右击鼠标时，显示“New”菜单，单击则添加一个新的设备。

4. PLC 协议

选择连接设备使用的协议。

5. 设置通讯参数窗口

此窗口所显示的通讯参数内容根据左边设备列表的选择有所不同。

2. 密码设置 (C)

1. 选择 菜单 > 设置 > 密码设置

2. 选择 导航 > 功能 > 设置 > 密码设置

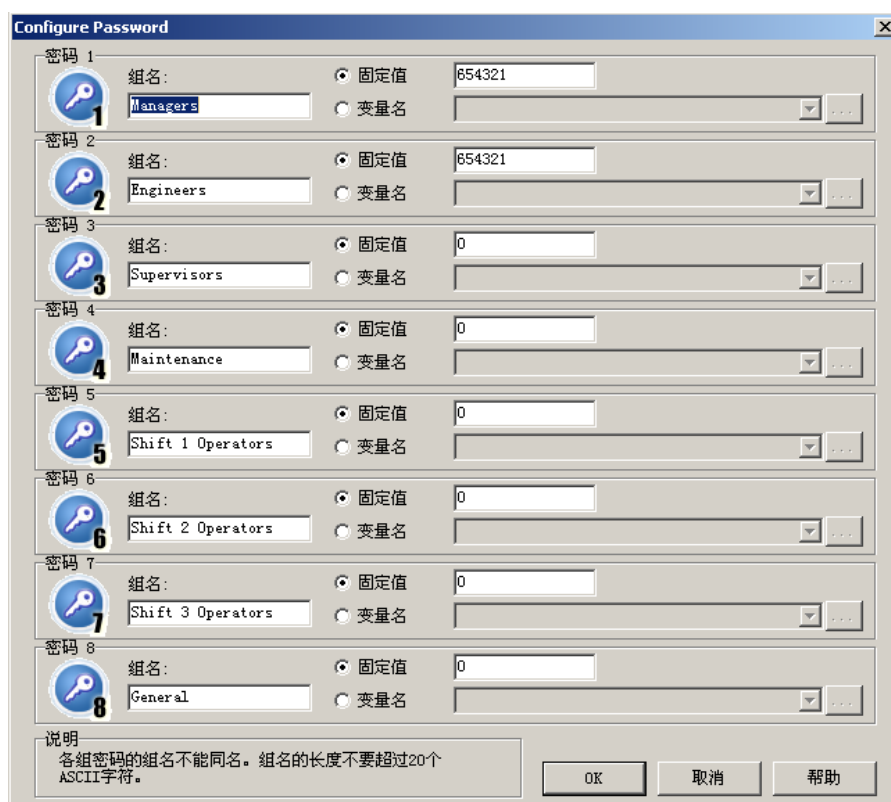

- 固定值

默认：ON。表示密码为一固定值。固定值输入范围：0-4294967295，默认值：0。

- 变量名

密码可变，由指定的变量设置。变量的数据类型见下表：

编号	数据类型	属性
1	BCD int 16	R/W, R
2	BCD int 32	R/W, R

3	Unsigned int 16	R/W, R
4	Unsigned int 32	R/W, R
5	Signed int 16	R/W, R
6	Signed int 32	R/W, R

说明：各组密码的组名不能同名，组名的长度不要超过 20 个 ASCII 字符。

3. 语言设置 (L)

1. 选择 菜单 > 设置 > 语言设置
2. 选择 导航 > 功能 > 语言设置

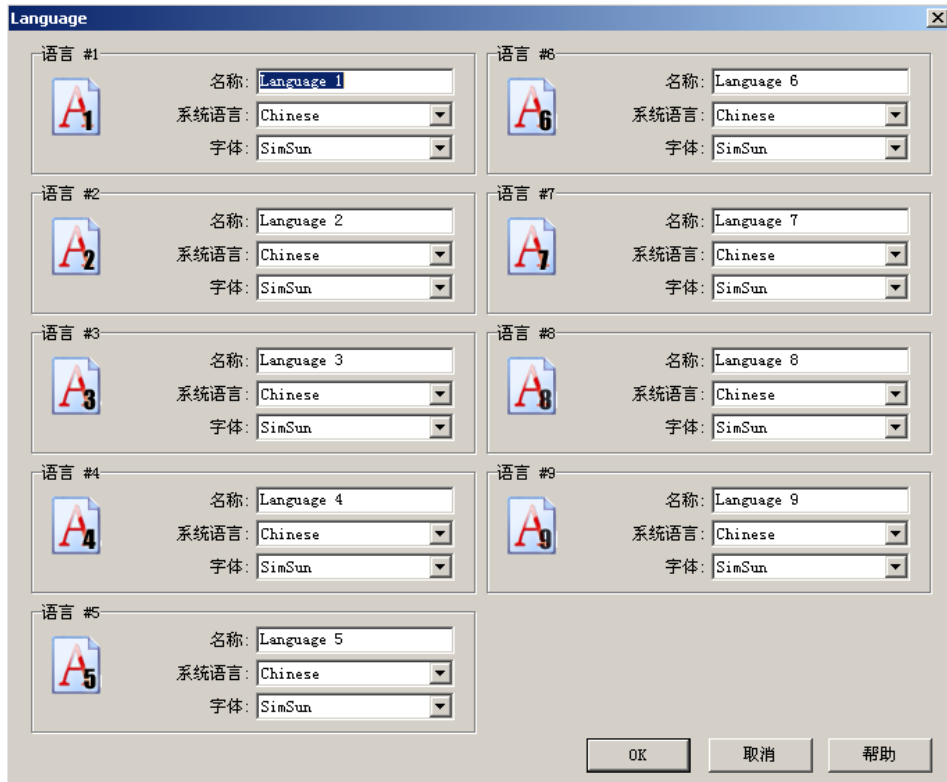

◇ 名称

设定每种语言的名称。

◇ 系统语言

设定该种语言使用的系统语言。默认：Chinese（中文）。

No	语言	注释
1	English	字体可以选择为 English（英文）/Spanish（西班牙语）
2	Spanish	
3	Japanese	字体可以选择为 Japanese（日语）
4	Chinese	字体可以选择为 Chinese（中文）

◇ 字体

设置该种语言使用的显示字体。

4. 时钟设定 (O)

1. 选择 菜单 > 设置 > 时钟设定
2. 选择 导航 > 功能 > 时钟设定

◇ 外部时钟

时钟是由与触摸屏连接的 PLC 提供，而非触摸屏本身的时钟。

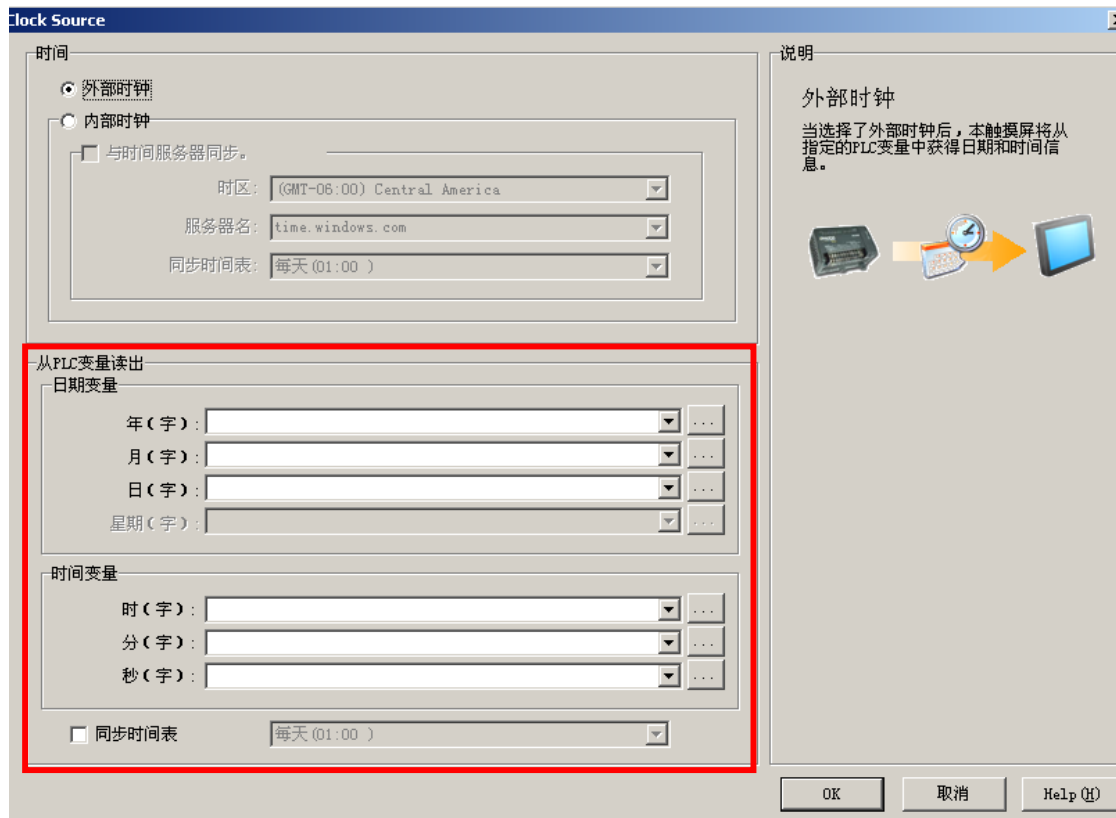

- 日期变量
年、月、日的值取自 PLC 变量。
- 时间变量
时、分、秒取自 PLC 变量。
- 同步时间表
ON：设定时钟校准的时间。
OFF：不作时钟校准。

◇ 内部时钟

使用触摸屏内部的时钟。

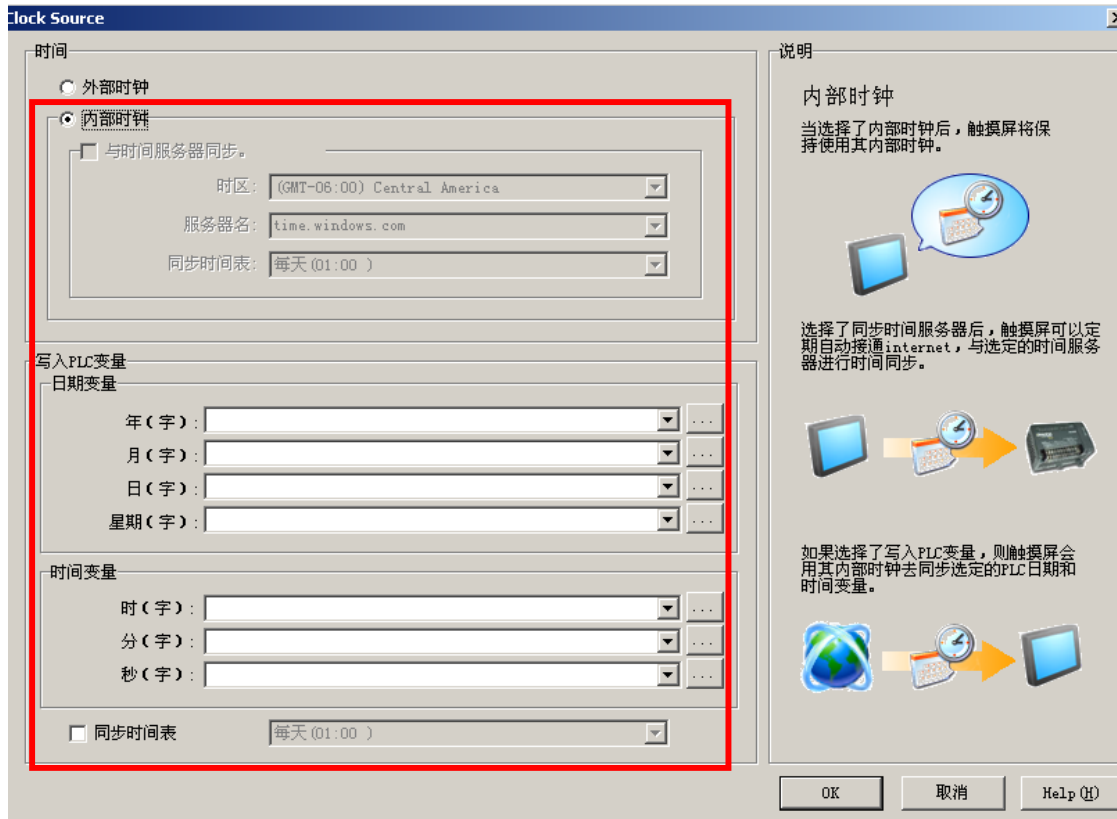

- 内部时钟源

与时间服务器同步。ON：使用时间服务器。OFF：不使用时间服务器。

时间服务器：time.windows.com, time.nist.gov

注：此功能目前不能使用。

- 写入 PLC 变量

年、月、日、星期写入 PLC 的变量中。

星期对应的变量值如下：

Sunday (星期日) -0 Monday (星期一) -1 Tuesday (星期二) -2,

Wednesday (星期三) -3 Thursday (星期四) -4 Friday (星期五) -5,

Saturday (星期六) -6

5. PLC<->触摸屏 (A)

此功能通过使用变量在相连的触摸屏和 PLC 之间互相传送信息。

1. 选择 菜单 > 设置 > PLC <-> 触摸屏
2. 单击导航 > 功能 > 设置 > PLC <-> 触摸屏
 - ◇ 触摸屏 -> PLC
 将触摸屏中的信息传送给 PLC。

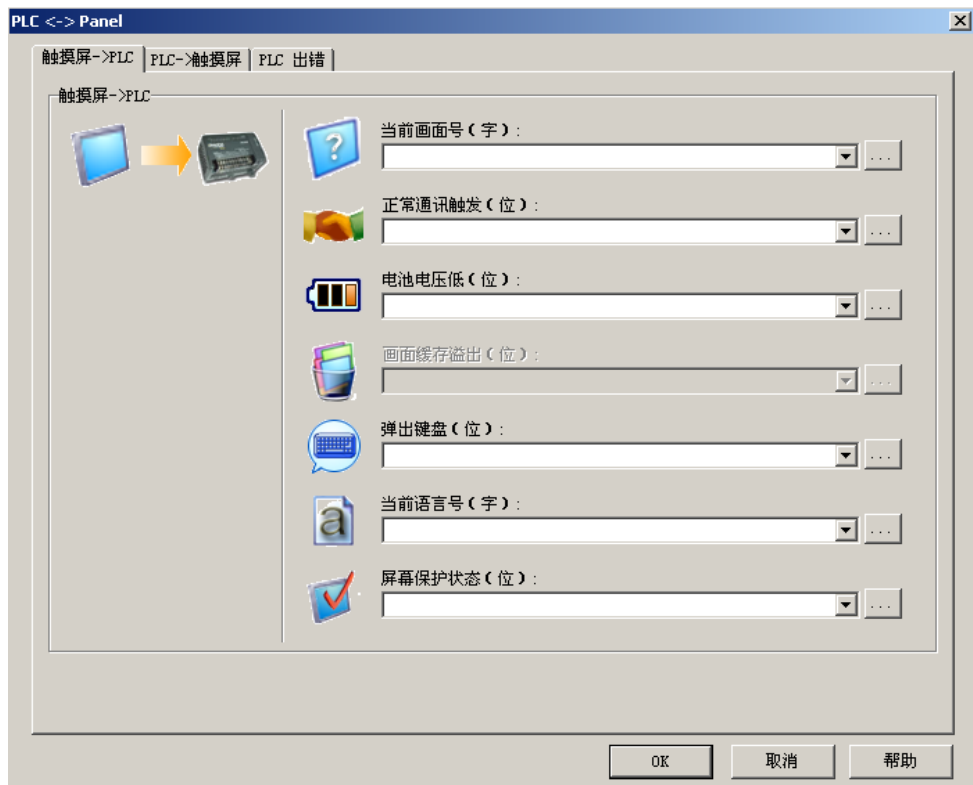

- 当前画面号 (字)

将触摸屏当前显示的画面号写入 PLC 的变量。

- 正常通讯触发 (位)

此项是用来确认触摸屏与 PLC 之间的连接状态正常的变量。它每 5 分钟重复 ON->OFF->ON..., 将 ON 写入设定变量。

- 电池电压低 (位)

剩余电压电量变量报警。当电池电压低时, 将此变量置为 ON。

- 画面缓存溢出 (位)

当画面缓存溢出时, 将此变量置为 ON。

此功能目前不可用。

- 弹出键盘 (位)

显示弹出键盘信息。当显示弹出键盘时, 向变量写入 ON。

- 当前语言号 (字)

显示当前语言号。

- 屏幕保护状态 (位)

在运行屏幕保护时, 将变量置 ON, 在屏幕保护程序完成后将变量置为 OFF。

◇ PLC -> 触摸屏

通过 PLC 操作触摸屏。

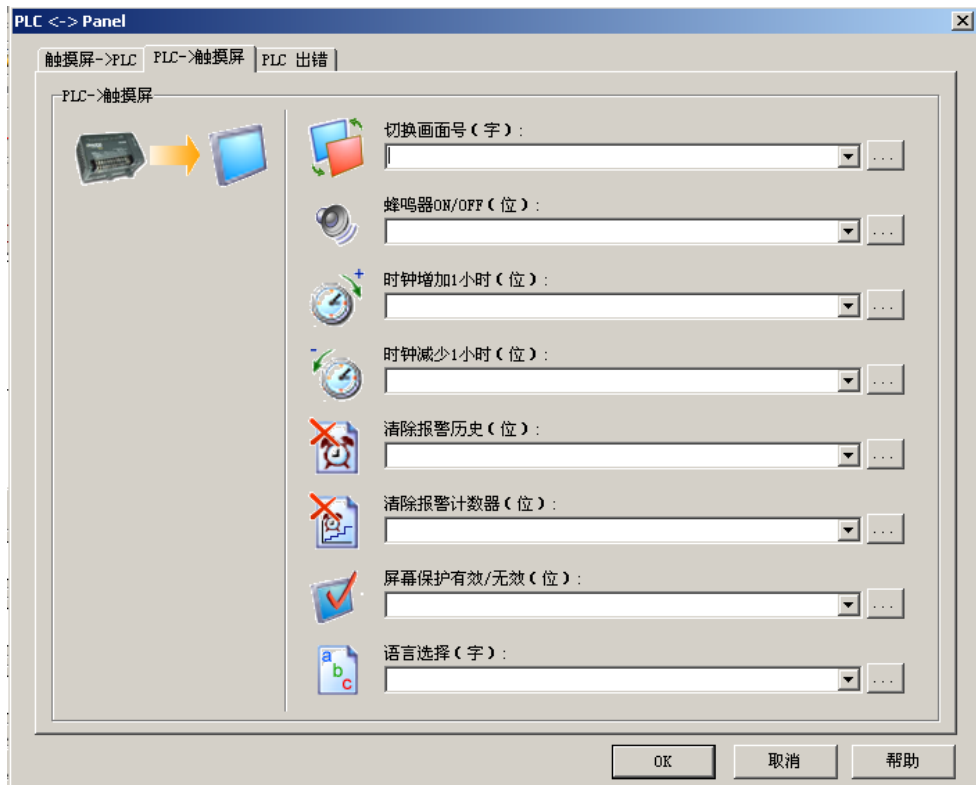

- 切换画面号（字）

切换画面显示，显示的输入值作为画面号。当值改变时，仅用一次此数值并切换到变量的数值对应的画面，但是，如果画面号不存在，则忽略而不显示错误。此操作最多操作量为 50 个画面。画面改变对象可以用于显示缓冲画面。

- 蜂鸣器 ON/OFF（位）

ON：蜂鸣器响。OFF：蜂鸣器不响。

- 时钟增加 1 小时（位）

由变量的 ON/OFF 状态调整。时钟调整打开时，时钟向前调整 1 小时。当时钟调整关闭时，不作调整。

- 时钟减少 1 小时（位）

由变量的 ON/OFF 状态调整。时钟调整打开时，时钟向后调整 1 小时。当时钟调整关闭时，不作调整。

- 清除报警历史（位）

由变量的 ON/OFF 状态决定是否清除报警历史。

- 清除报警计数器（位）

由变量的 ON/OFF 状态决定是否清除报警计数器。

- 屏幕保护有效/无效（位）

由变量的 ON/OFF 状态控制背光灯。变量由 OFF 变为 ON 时将背光灯关闭，变量由 ON 变为 OFF 时将背光灯打开。

在以下情况下，背光灯打开：

1. 当由变量控制，变量由 ON 变为 OFF 时；
2. 当触摸画面时；
3. 当事件管理器发生报警事件时（仅当报警事件显示设置为 ON 时）；
4. 当发生错误时，如发生通讯错误时。

- 语言选择（字）

由变量的值来进行语言选择。当变量的值改变时，它仅用一次此数值并把显示切换到相对应的语言。但是如果此数值超过范围 1-9，则会忽略。

◇ PLC 出错

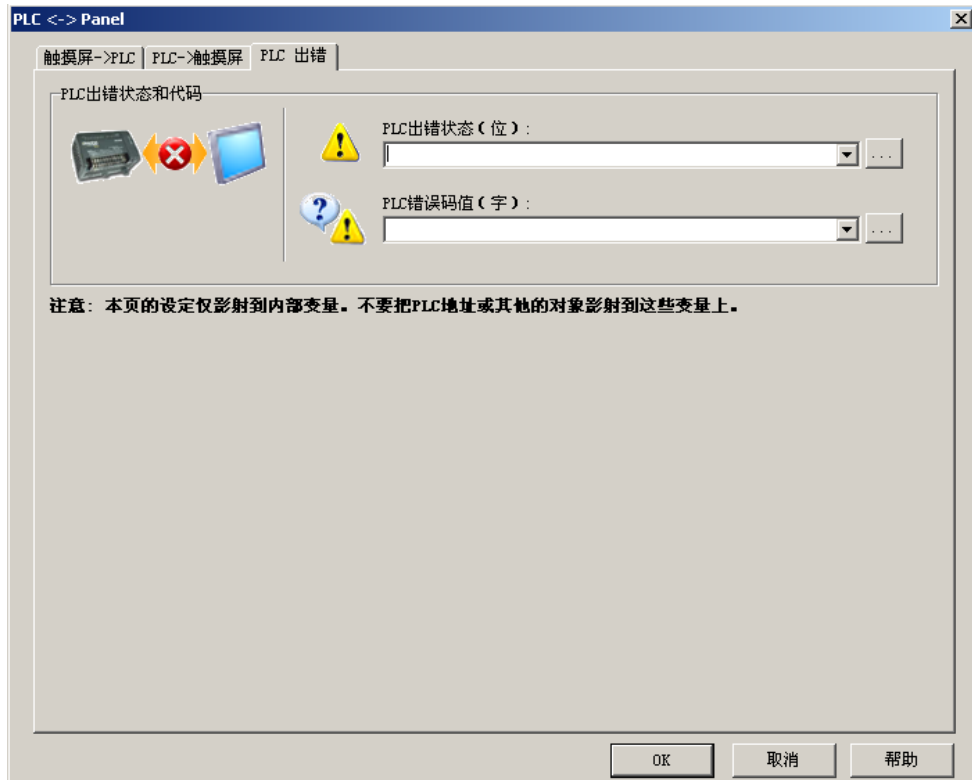

当触摸屏与 PLC 的通讯发生错误时起作用。

- PLC 出错状态（位）

由变量的 ON/OFF 状态来表示与 PLC 连接的通讯错误。

ON：通讯出错。OFF：正常。

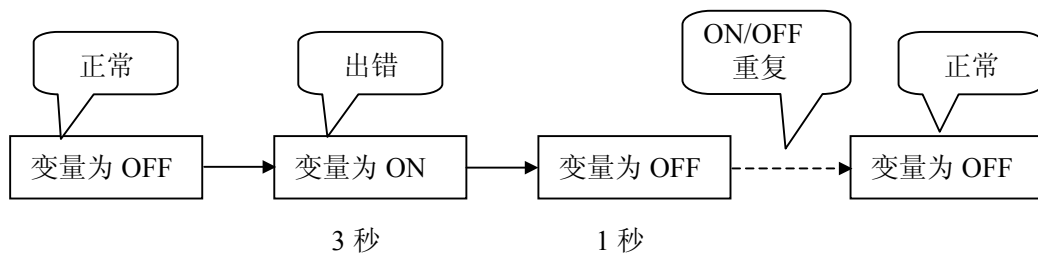

PLC 出错状态：

当发生错误时，通讯错误信息显示在屏幕上。重复 3 秒显示->1 秒不显示->3 秒显示->...。显示时变量为 ON，不显示时变量为 OFF。

- PLC 错误码值（字）

当发生错误时，写入一个错误代码。

发生错误时，在触摸屏上显示通讯错误信息，错误显示重复为 3 秒显示->1 秒不显示->3 秒显示->...。显示时，错误代码写入变量，不显示时，将 0 写入变量。

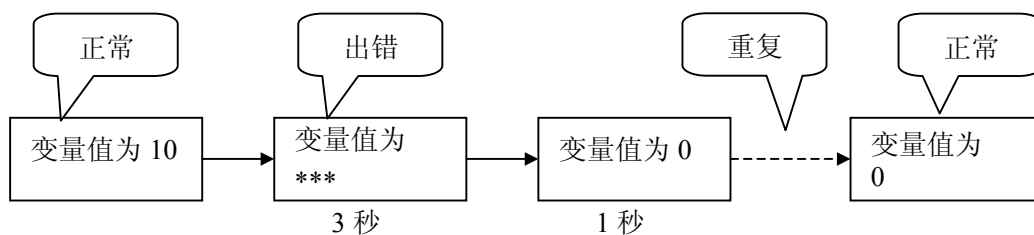

6. 报警记录保护 (R)

设置报警记录保护以免被清除。

1. 选择菜单 > 设置 > 报警记录保护
2. 单击 导航 > 功能 > 设置 > 报警记录保护

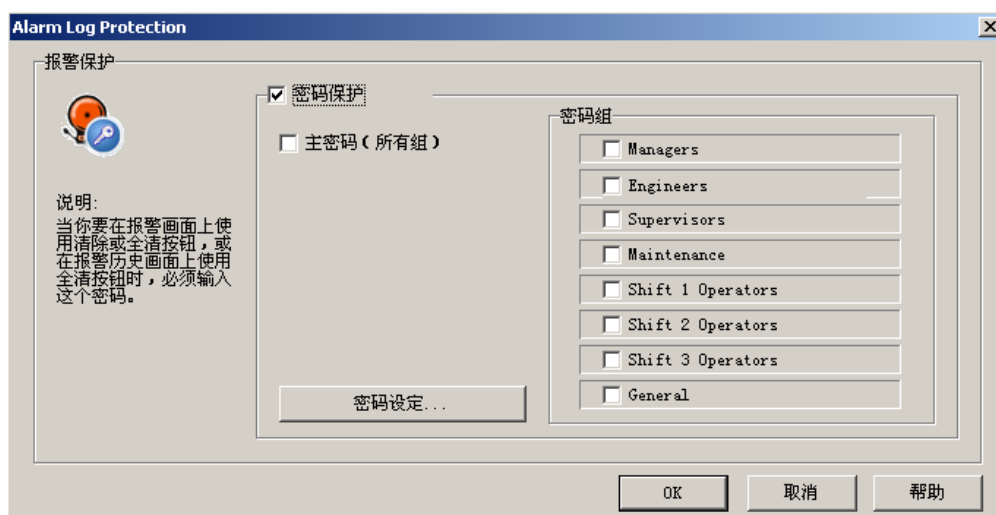

◇ 密码保护

设置当报警记录被清除时，是否需要密码。

ON: 有密码保护。 OFF: 无密码保护。

◇ 主密码 (所有组)

当选择密码保护时有效。选中时，所有的密码组都有效。

◇ 密码组

选择要使用的密码种类，选中有效，不选中无效。

◇ 密码设置 (参考前面介绍)

执行过程:

要清除报警记录，在报警历史或报警计数器上单击清除按钮或清除全部按钮。这时，如果设置了报警记录保护，则当单击清除按钮时会打开密码输入窗口。

如果输入的密码正确，则密码输入窗口关闭并清除报警数据，如果输入的密码不正确，则再次显示密码输入窗口要求输入正确密码。

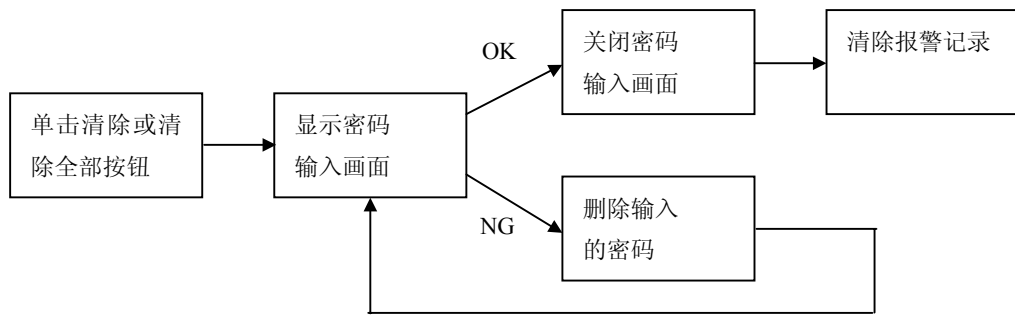

7. 触摸屏网络设定 (T)

1. 选择 菜单 > 设置 > 触摸屏网络设定
2. 单击 导航 > 功能 > 设置 > 触摸屏网络设定

◇ 基本设定

设定触摸屏在网络中的名称。

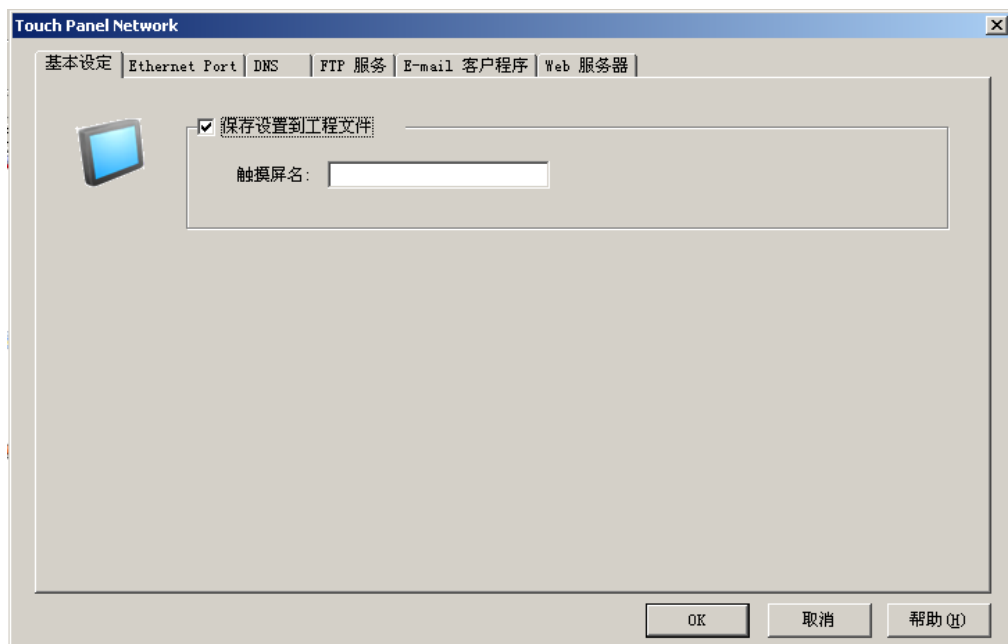

- 保存设置到工程文件

ON: 它将设置保存到工程中并传送到触摸屏。

OFF: 触摸屏总是使用默认值, 与触摸屏连接后, 使用触摸屏连接设定功能。

- 触摸屏名称

输入触摸屏在网络上显示的名字, 名称的开头必须是字母 (不能是数字)。

输入名称长度: 1-15 个字符。

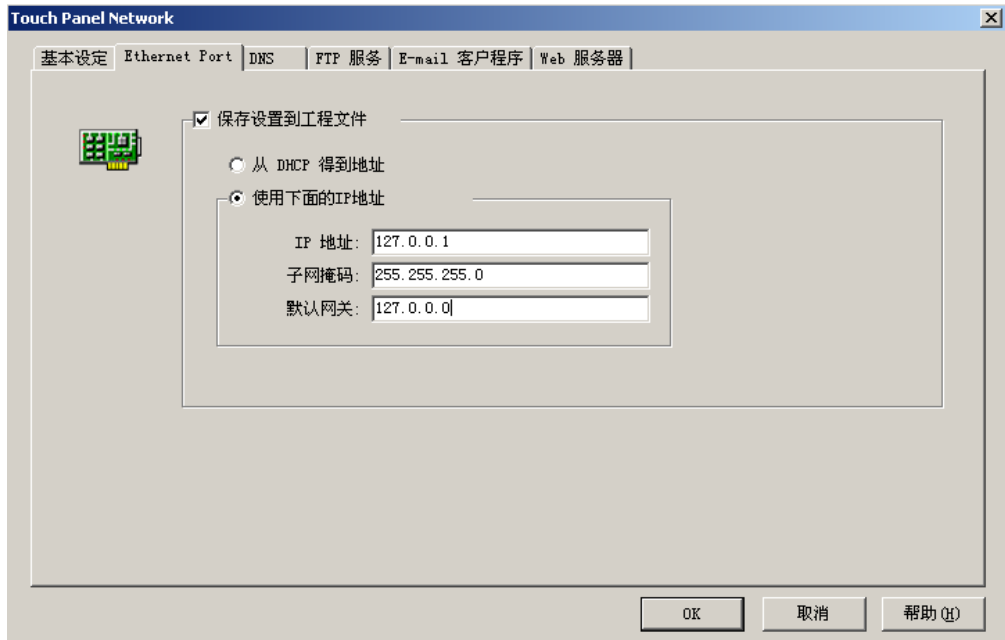

◇ 保存设置到工程文件

ON: 它将设置保存到工程中并传送到触摸屏。

OFF: 触摸屏总是使用默认值，与触摸屏连接后，使用触摸屏连接设定功能。

◇ 从 DHCP 得到地址

使用 DHCP 服务器可以自动获得 IP 地址。默认：选中。

◇ 使用下面的 IP 地址

手动分配 IP 地址，可从网络系统管理员处获得适当的 IP 地址。

IP 地址、子网掩码、默认网关。

◇ DNS

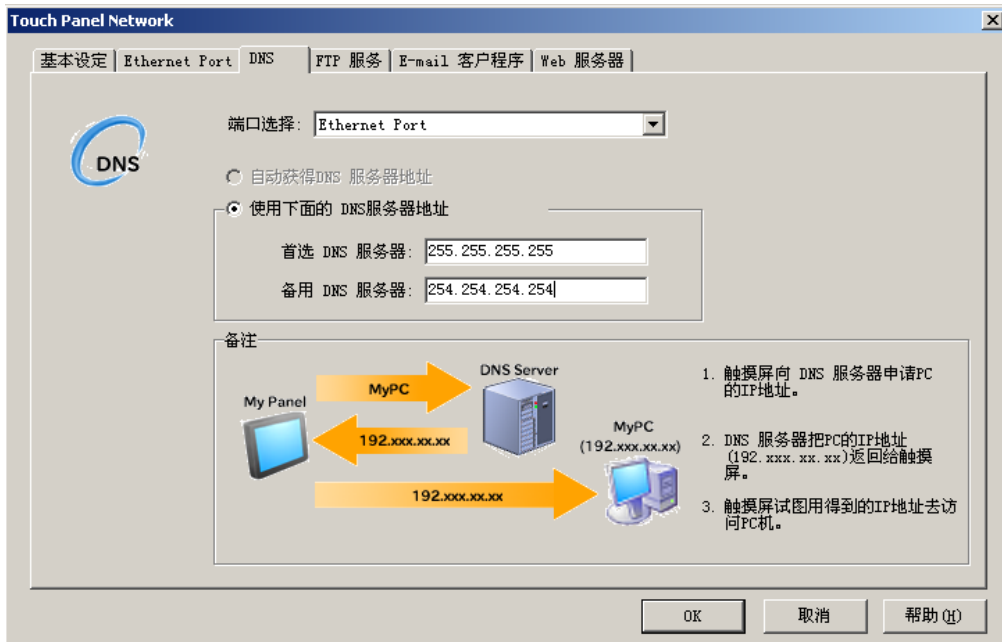

● 端口选择

选择以太网卡（以太网端口）以设置 DNS。（默认：CF1 SLOT1）

● 自动获得 DNS 服务器地址*1

默认：ON。

- 使用下面的 DNS 服务器地址*1

默认：OFF。

- 首选 DNS 服务器（默认：空白）
- 备用 DNS 服务器（默认：空白）

◇ FTP 服务

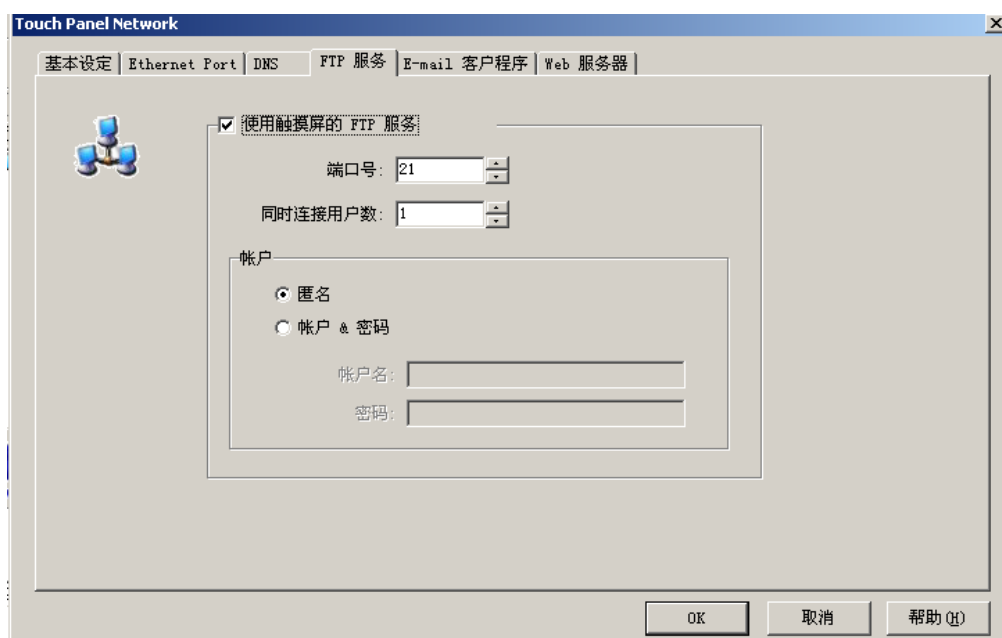

- 使用触摸屏的 FTP 服务

- 端口号

输入 FTP 的端口号。设定范围：21-32767。默认：21。

- 同时连接用户数

设定同时连接的用户限制数。如果连接请求大于设定的同时连接用户数，则会发生连接错误。

设定范围：1-10，默认：1。

- 帐户-匿名

设定为匿名登录。默认：OFF。

- 帐户-帐户-密码

设定要登录的帐户名和密码。输入的密码以“*”显示。默认：OFF。

关于通过 FTP 访问文件夹和文件：

可以访问的文件夹

No	文件夹名称	属性	说明
1	日志文件	R（只读）	已保存的日志文件

可以用 FTP 设定的文件（触摸屏->PC）

No	文件	文件夹
1	信息数据库的日志文件	日志文件
2	事件管理报警的日志文件	日志文件
3	多状态文本显示器的日志文件	日志文件
4	通过事件管理器画面捕捉图像	日志文件

◇ E-mail 客户程序

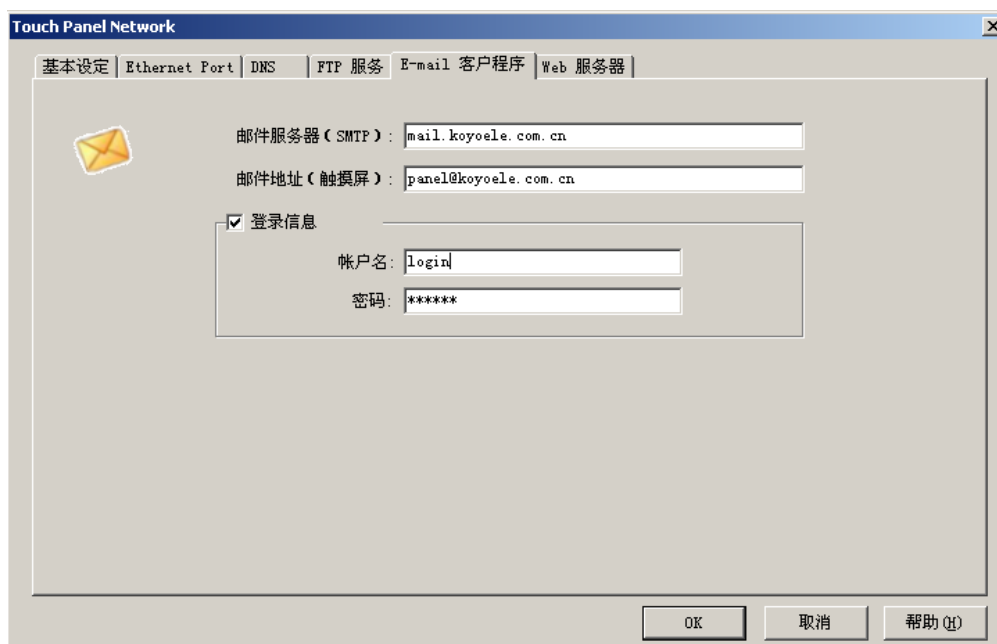

- 发送邮件服务器 (SMTP)
输入用于发送邮件的 SMTP 服务器名。
- 发送邮件地址 (触摸屏)
输入发送邮件的 E-mail 地址。此处是指触摸屏的地址。
- 登录信息
设置是否使用登录 SMTP 服务器的帐户名和密码。输入的密码以“*”显示。

***注意:** 要使用触摸屏的 E-mail 客户程序功能必须做以下准备:

1. 向当地的 ISP 提供商提出申请, 由 ISP 提供商提供以下信息:

- 触摸屏的 IP 地址
- 用户名 (帐号)
- 密码
- 域名服务器 (DNS) 地址
- 电子邮件 (E-mail) 地址

2. 在触摸屏的网络设定中对“Ethernet Port”项的 IP 地址及 DNS 项进行设定。

E-mail 客户程序功能:

No	项目	说明
1	SMTP 验证方法	SMTP 前 POP
2	在 SMTP 验证前发送到 POP 服务器的等待时间	1 秒

◇ Web 服务器

设定是否使用 Web 服务器。

通过访问 Web 服务器可以有如下功能:

用户可以在浏览器的地址输入区输入触摸屏的 IP 地址, 就可以通过浏览器访问触摸屏。这时显示的内容有:

1. 文件列表

如果当前登录的文件正由已存在的工程使用, 则显示文件列表。要下载这些文件, 请单击所显示的文件。

2. 画面列表

显示已保存的工程画面列表。要显示某画面的图像，请单击画面。

1-9 触摸屏 (P)

用户可以通过此菜单对在线连接的触摸屏运行进行管理。

1. 触摸屏信息 (P)

1. 选择 菜单 > 触摸屏 > 触摸屏信息
2. 选择 导航窗口 > 触摸屏 > 触摸屏信息

如果与触摸屏还没有建立连接或者连接中断，则会打开一个错误对话框，要设置与触摸屏的连接，请参考触摸屏连接设定。

当连接的触摸屏已经设置好时，则显示下面对话框：



◇ 基本信息

No	触摸屏型号	显示器	颜色种类	分辨率
1	EA7-S6M-RS	STN	16	320×240
2	EA7-S6C-RS	STN	256	320×240
3	EA7-S6M-S	STN	16	320×240
4	EA7-S6C-S	STN	256	320×240
5	EA7-T6C-S	TFT	64K	320×240
6	EA7-T8C-S	TFT	64K	640×480
7	EA7-T10C-S	TFT	64K	640×480
8	EA7-T12C-S	TFT	64K	800×600
9	EA7-T15C-S	TFT	64K	1024×768

◇ 电源

No	显示	状态
1	OK	触摸屏外部电源供电正常。
2	LOW	触摸屏自问电源供电不正常。

◇ 电池

No	显示	状态
1	OK	触摸屏电池电压正常，2.8V 以上。
2	LOW	触摸屏电池电压低或无电池。

2. 显示画面 (D)

用户可以显示连接的触摸屏中的指定画面。

1. 选择 菜单 > 触摸屏 > 显示画面
2. 选择 导航窗口 > 触摸屏 > 画面显示

如果与触摸屏还没有建立连接或者连接中断，则会打开一个错误对话框，要设置与触摸屏的连接，请参考触摸屏连接设定。

当连接的触摸屏已经设置好时，画面列表从触摸屏中的工程中获得，则显示下面对话框：

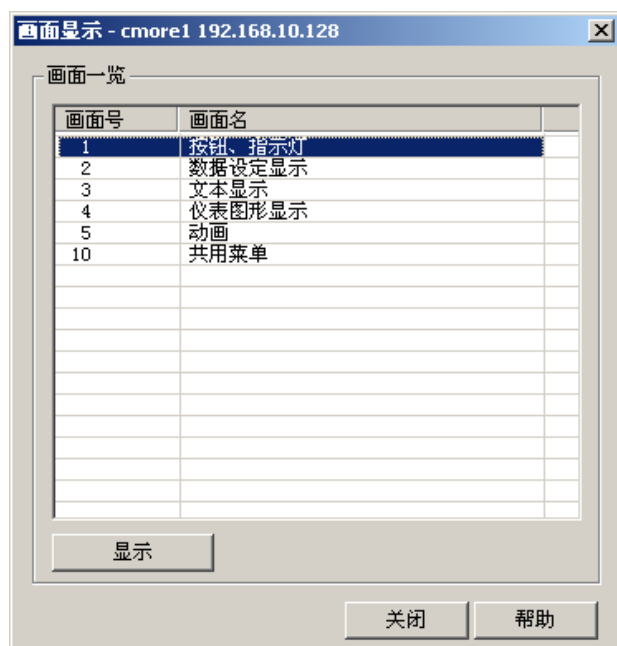

画面列表：显示保存在触摸屏的工程中的画面。

显示：在列表中选择某画面，单击此按钮则触摸屏显示这个画面。

3. 触摸屏重启 (R)

1. 选择 菜单 > 触摸屏 > 重启
2. 选择 导航窗口 > 触摸屏 > 重启

如果与触摸屏还没有建立连接或者连接中断，则会打开一个错误对话框，要设置与触摸屏的连接，请参考触摸屏连接设定。

当连接的触摸屏已经设置好时，则显示下面对话框：

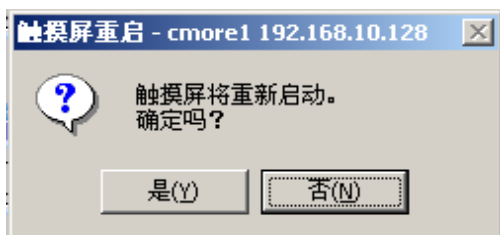

4. 时钟校准 (A)

用户利用此功能可以调节触摸屏的内部时钟，如果触摸屏的时钟与此时设置的不同，要在稍后重新上电以后设置的时间才会起作用。

1. 选择 菜单 > 触摸屏 > 时钟校准
2. 选择 导航窗口 > 触摸屏 > 时钟校准

如果与触摸屏还没有建立连接或者连接中断，则会打开一个错误对话框，要设置与触摸屏的连接，请参考触摸屏连接设定。

当连接的触摸屏已经设置好时，则显示下面对话框：

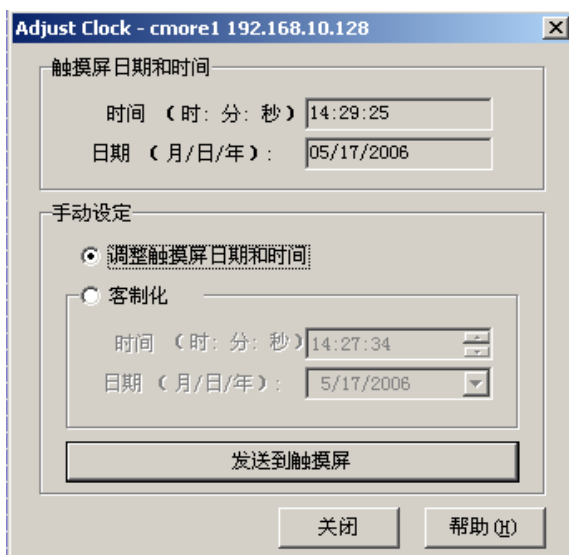

- ◇ 触摸屏日期和时间
显示当前触摸屏内部的日期和时间。
- ◇ 手动设定
 - 调整触摸屏日期和时间
选择此项可在触摸屏上调整触摸屏的时钟。
 - 客制化
手动设定触摸屏的时间和日期。
- ◇ 发送到触摸屏

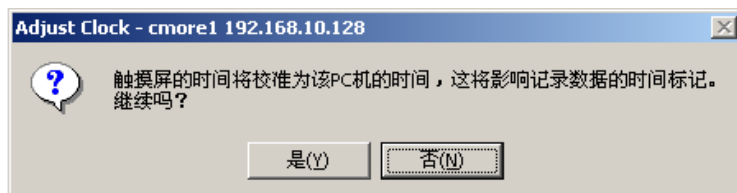

5. 存储器清除 (M)

使用此功能用户可以清除存储器内容并将触摸屏的存储器拔掉。

1. 选择 菜单 > 触摸屏 > 存储器清除
2. 选择 导航窗口 > 触摸屏 > 存储器清除

如果与触摸屏还没有建立连接或者连接中断，则会打开一个错误对话框，要设置与触摸屏的连接，请参考触摸屏连接设定。

当连接的触摸屏已经设置好时，则显示下面对话框（不使用 CF 卡 1 时）：



可以选择要清除内容的存储器。

6. 数据保护 (T)

7. 系统程序更新 (U)

用户使用此功能可以对触摸屏的系统程序进行更新。

1. 选择 菜单 > 触摸屏 > 系统程序更新
2. 选择 导航窗口 > 触摸屏 > 系统程序更新

如果与触摸屏还没有建立连接或者连接中断，则会打开一个错误对话框，要设置与触摸屏的连接，请参考触摸屏连接设定。

当连接的触摸屏已经设置好时，则显示下面对话框：



当执行系统程序更新操作时，触摸屏的所有工程数据全部被删除。

系统程序更新还可以进入触摸屏的系统画面通过移除存储器设备操作来进行。



第二章 通讯列表

一. C-more 系列触摸屏目前所支持的各家 PLC 型号一览表:

1. KOYO DirectLOGIC PLC

型号		协议	
DL05/DL06		K-Sequence	DirectLogic K-Sequence (S Operand)
			DirectLogic K-Sequence (DL Operand)
		Direct Net (CCM2)	DirectLogic DirectNet(Except DL330/340) (S Operand)
			DirectLogic DirectNet(Except DL330/340) (DL Operand)
	MODBUS (Koyo 地址)	DirectLogic Modbus (Koyo 地址) (S Operand)	
		DirectLogic Modbus (Koyo 地址) (DL Operand)	
	H0-ECOM	ECOM	DirectLogic Ethernet to DL05/06/205/405 ECOM Module (S Operand)
			DirectLogic Ethernet to DL05/06/205/405 ECOM Module (DL Operand)
DL105		K-Sequence	DirectLogic K-Sequence (DL Operand)
DL205	D2-230	K-Sequence	DirectLogic K-Sequence (S Operand)
			DirectLogic K-Sequence (DL Operand)
	D2-240	K-Sequence	DirectLogic K-Sequence (S Operand)
			DirectLogic K-Sequence (DL Operand)
		Direct Net (CCM2)	DirectLogic DirectNet(除 DL330/340) (S Operand)
			DirectLogic DirectNet(除 DL330/340) (DL Operand)
	D2-250-1/D2-260	K-Sequence	DirectLogic K-Sequence (S Operand)
			DirectLogic K-Sequence (DL Operand)
		Direct Net (CCM2)	DirectLogic DirectNet(除 DL330/340) (S Operand)
			DirectLogic DirectNet(除 DL330/340) (DL Operand)

		MODBUS (Koyo 地址)	DirectLogic Modbus (Koyo 地址) (S Operand)
			DirectLogic Modbus (Koyo 地址) (DL Operand)
	D2-DCM(Z-01DM)	Direct Net (CCM2)	DirectLogic DirectNet(除 DL330/340) (S Operand)
			DirectLogic DirectNet(除 DL330/340) (DL Operand)
	H2-ECOM	ECOM	DirectLogic Ethernet to DL05/06/205/405 ECOM Module (S Operand)
			DirectLogic Ethernet to DL05/06/205/405 ECOM Module (DL Operand)
DL305	D3-330/330P (SR-22/SA-22)	Direct Net	DirectLogic DirectNet(for DL330/340)
	D3-340	Direct Net (CCM2)	DirectLogic DirectNet(for DL330/340)
	D3-350	K-Sequence	DirectLogic K-Sequence (S Operand)
			DirectLogic K-Sequence (DL Operand)
	D3-350	Direct Net (CCM2)	DirectLogic DirectNet(除 DL330/340) (S Operand)
			DirectLogic DirectNet(除 DL330/340) (DL Operand)
	D3-350	MODBUS (Koyo 地址)	DirectLogic Modbus (Koyo 地址) (S Operand)
			DirectLogic Modbus (Koyo 地址) (DL Operand)
	D3-DCM	Direct Net (CCM2)	DirectLogic DirectNet(除 DL330/340) (S Operand)
			DirectLogic DirectNet(除 DL330/340) (DL Operand)
DL405	D4-430(SU-5E) D4-440(SU-6B)	K-Sequence	DirectLogic K-Sequence (S Operand)
			DirectLogic K-Sequence (DL Operand)
	D4-430(SU-5E) D4-440(SU-6B)	Direct Net (CCM2)	DirectLogic DirectNet(除 DL330/340) (S Operand)
			DirectLogic DirectNet(除 DL330/340) (DL Operand)
	D4-450(SU-5M) SU-6M	K-Sequence	DirectLogic K-Sequence (S Operand)
			DirectLogic K-Sequence (DL Operand)
	D4-450(SU-5M) SU-6M	Direct Net	DirectLogic DirectNet(除 DL330/340) (S Operand)

		(CCM2)	DirectLogic DirectNet(除 DL330/340) (DL Operand)
		MODBUS (Koyo 地址)	DirectLogic Modbus (Koyo 地址) (S Operand) DirectLogic Modbus (Koyo 地址) (DL Operand)
	D4-DCM(U-01DM)	Direct Net (CCM2)	DirectLogic DirectNet(除 DL330/340) (S Operand)
			DirectLogic DirectNet(除 DL330/340) (DL Operand)
	H4-ECOM	ECOM	DirectLogic Ethernet to DL05/06/205/405 ECOM Module (S Operand)
			DirectLogic Ethernet to DL05/06/205/405 ECOM Module (DL Operand)
H2-WinPLC (Think & Do)	Think & Do MODBUS RTU (串口)	Entivity (Think&Do) Modbus	
	Think & Do MODBUS TCP (以太网端口)	Entivity (Think&Do) Modbus	
		Entivity (Think&Do) Ethernet H2 WinPLC(Modbus TCP/IP Ethernet)	

2. Modicon

型号	协议	
984 CPU, Quantum 113 CPU, AEG Modicon Micro Series	Modbus RTU	Modbus RTU
110 CPU: 311-xx, 411-xx, 512-xx, 612-xx		

3. Modbus TCP/IP

型号	协议	
Modbus TCP/IP devices	Modbus TCP/IP	Modbus TCP/IP

4. Allen-Bradley

型号	协议	
MicroLogix 1000/1200/1500, SLC 500, 5/01, /02, /03	DH485/AIC/AIC+	Allen-Bradley DH485/AIC SLC500/MicroLogix
MicroLogix 1000,1200 and 1500	DF1 Half Duplex	Allen-Bradley DF1 SLC500/MicroLogix (Half duplex)
	DF1 Full Duplex	Allen-Bradley DF1 MicroLogix (Full duplex)
SLC 5/03, /04, /05, PLC-5 (w/DF1)	DF1 Half Duplex	Allen-Bradley DF1 SLC500/MicroLogix (Half duplex)
	DF1 Full Duplex	Allen-Bradley DF1 SLC500 (Full Duplex)
	DF1	Allen-Bradley DF1 PLC5

5. GE

型号	协议	
90/30 and 90/70	SNPX	GE 90/30 SNPX

6. Mitsubishi

型号	协议	
FX Series (all)	CPU direct	Mitsubishi Melsec FX
FX0S,FX2, FX2C, FX2N, FX2NC, FX1S, FX1N, FX1NC	计算机链接	Mitsubishi FX0
		Mitsubishi FX2
A2USH-S, A2US(S1), A4U, A3U, A2U(S1), A2A(S1), A3A	计算机链接单元 Type1, Type4,	Mitsubishi AnA AnU
A1S, A1SH, A1SJ, A1SJH, A1N, A2N(S1), A2S, A2SH, A3N <A Compatibility Mode QnA>		Mitsubishi AnN AnS (AnUS, A Compatibility Mode QnA)
Q2A(S), Q2A(S)-S1, Q3A, Q4A, Q2AS(H), Q2AS(H)-S1 Q02(H), Q06H, Q12H, Q25H, Q00J, Q00, Q01, Q12PH, Q25PH		Mitsubishi QnA

AJ71QE71,A1SJ71QE71	链接单元 以太网接口单元	Misubishi QnA Ethernet
AJ71E71,A1SJ71E71 QJ71QE71-100,QJ71E71,QJ71E71-B2	链接单元 以太网接口单元	Mitsubishi Ethernet
Q02H, Q02, Q06H	CPU direct	Mitsubishi Q Series

可以使用的 Link Unit:

AJ71UC24

A1SJ71UC24-**, A1SJ71C24-**

AJ71QC24, A1SJ71QC24

QJ71C24

FX-485ADP, FX0N-485ADP

FX2N-232-BD, FX2N-485-BD

7. Omron

型号	协议	
C200, C500, CQM1, C200H, C200HS	Host Link	Omron Host Link Adapter
<CPU Unit Built-in Port> CS1G/H/D-CPU** CJ1G/H/M-CPU** <Link Unit> CS1W-SCU21, CS1W-SCB21/41	FINS	Omron CS Series FINS
PC Card Unit(C200HW-PCS01)	以太网	Omron Ethernet C Series
Ethernet Unit(CS1W-ETN01)	以太网	Omron Ethernet CS Series

8. Keyence

型号	协议	
KZ-L2/KZ-L20 KV-L20/KV-L20R	链接单元	Keyence Serial
KV-700	CPU direct	Keyence KV-700
KV-1000	CPU direct	Keyence KV-1000

*此协议表示 KV 方式 (host link) 协议。

PLC 侧要保证在 KV 方式 (host link) 。

*不支持两线式 RS-485 系统。

9. Matsushita

型号	协议	
AFP8760 AFP3700 AFP8536/AFP8532 AFP3462	MEWNET-P MEWNET-H C-NET C.C.U	Matsushita NAIS-FP Series Serial
ET-LAN Unit(AFP3790)	MEWTOCOL	Matsushita NAIS-FP Series Ethernet

10. Generic EtherNet/IP

型号	协议	
Generic EtherNet/IP (AB ENET IP)	EtherNet/IP	Generic EtherNet/IP (AB ENET IP)

11. Sharp

型号	协议	
JW-20 JW-50/70/100-Series Serial	串行 (通讯模块)	Sharp JW-20 JW-50/70/100-Series Serial
JW-20 JW-50/70/100-Series Ethernet	以太网	Sharp JW-20 JW-50/70/100-Series Ethernet
JW-30-Series Serial	串行	Sharp JW-30-Series Serial
JW-30-Series Ethernet	以太网	Sharp JW-30-Series Ethernet

12. Siemens

型号	协议	
S7-200	串行	Siemens S7-200 PPI
S7-300	串行	Siemens S7-300 MPI

13. Toshiba

型号	协议	
Prosec T-Series Serial	串行	Toshiba Prosec T-Series Serial
Prosec T-Series Ethernet	以太网	Toshiba Prosec T-Series Ethernet
Prosec V-Series Serial	串行	Toshiba Prosec V-Series Serial
Prosec V-Series Ethernet	以太网	Toshiba Prosec V-Series Ethernet

14. JTEKT

型号	协议	
TOYOPUC PC2-Series	串行	JTEKT TOYOPUC PC2-Series
TOYOPUC PC3-Series	串行	JTEKT TOYOPUC PC3-Series

15. Yaskawa

型号	协议	
GL-Series Serial	串行	Yaskawa GL-Series Serial
GL-Series Ethernet	以太网	Yaskawa GL-Series Ethernet
MP-Series Serial	串行	Yaskawa MP-Series Serial
MP-Series Ethernet	以太网	Yaskawa MP-Series Ethernet
CP-Series Serial	串行	Yaskawa CP-Series Serial
CP-Series Ethernet	以太网	Yaskawa CP-Series Ethernet

16. Yokogawa

型号	协议	
FA-M3Serial	串行通讯模块	Yokogawa FA-M3Serial
FA-M3 Series Ethernet	以太网	Yokogawa FA-M3Ethernet

17. RKC

型号	协议	
CB100	Modbus	RKC CB100 Modbus
CB100	RKC 协议	RKC CB100 Protocol

18. Yamatake

型号	协议	
SDC36/26	Modbus RTU(Yamatake 地址)	Yamatake SDC36/26 Modbus RTU(Yamatake 地址)
SDC36/26	Yamatake CPL	Yamatake SDC36/26 CPL

二. 各家 PLC 功能存储器表及电缆连接图

1. DirectLogic K-Sequence /DirectNet/以太网(S Operand) – 功能存储器

存储器类型	地址范围	位规格	描述	读/写类型	数据类型
I	0 to 1777		输入	读/写	开关量
Q	0 to 1777		输出	读/写	开关量
M	0 to 3777		内部继电器	读/写	开关量
SP	0 to 777		特殊继电器	只读	开关量
T	0 to 377		定时器	只读	开关量
C	0 to 377		计数器	只读	开关量
S	0 to 1777		级	读/写	开关量
GI	0 to 3777		通讯输入/输出	读/写	开关量
GQ	0 to 3777		通讯输出	读/写	开关量
R	0 to 377		定时器当前值	读/写	字
R	0 to 377	0 to 15	定时器当前值	读/写	开关量
R	400 to 677		数据寄存器	读/写	字
R	400 to 677	0 to 15	数据寄存器	读/写	开关量
R	700 to 777		系统参数	只读	字
R	700 to 777	0 to 15	系统参数	只读	开关量
R	1000 to 1377		计数器当前值	读/写	字
R	1000 to 1377	0 to 15	计数器当前值	读/写	开关量
R	1200 to 7577		数据寄存器	读/写	字
R	1200 to 7577	0 to 15	数据寄存器	读/写	开关量
R	7600 to 7777		特殊寄存器	只读	字
R	7600 to 7777	0 to 15	特殊寄存器	只读	开关量
R	10000 to 37777		数据寄存器	读/写	字
R	10000 to 37777	0 to 15	数据寄存器	读/写	开关量
R	37000 to 37777		特殊寄存器	读/写	字
R	37000 to 37777	0 to 15	特殊寄存器	读/写	开关量
R	40000 to 40177		通讯输入	读/写	字
R	40000 to 40177	0 to 15	通讯输入	读/写	开关量
R	40200 to 40377		通讯输出	读/写	字
R	40200 to 40377	0 to 15	通讯输出	读/写	开关量
R	40400 to 40477		输入	读/写	字
R	40400 to 40477	0 to 15	输入	读/写	开关量
R	40500 to 40577		输出	读/写	字

R	40500 to 40577	0 to 15	输出	读/写	开关量
R	40600 to 40777		内部继电器	读/写	字
R	40600 to 40777	0 to 15	内部继电器	读/写	开关量
R	41000 to 41077		级	读/写	字
R	41000 to 41077	0 to 15	级	读/写	开关量
R	41100 to 41117		定时器	只读	字
R	41100 to 41117	0 to 15	定时器	只读	开关量
R	41140 to 41157		计数器	只读	字
R	41140 to 41157	0 to 15	计数器	只读	开关量
R	41200 to 41237		特殊继电器	读/写	字
R	41200 to 41237	0 to 15	特殊继电器	读/写	开关量

DirectLogic K-Sequence (DL Operand) – 功能存储器

存储器表同上，功能存储器中使用的识别记号对照表：

功能存储器	K / E (EX) 型号	PDK 型号
输入	I	X
输出	Q	Y
GENIUS 线圈	GI GQ	GX GY
内部线圈	M	C
定时器	T	C
计数器	C	CT
级	S	S
特殊线圈	SP	SP
数据寄存器	R	V

2. DirectLogic Modbus (Koyo 地址) (S Operand) –功能存储器

存储器类型	地址范围	位规格	Modbus 地址范围	描述	读/写类型	数据类型
I	0 to 1777		12049 to 13072	输入	只读	开关量
Q	0 to 1777		02049 to 03072	输出	读/写	开关量
M	0 to 3777		03073 to 05120	内部继电器	读/写	开关量
SP	0 to 777		13073 to 13584	特殊继电器	只读	开关量
T	0 to 377		06145 to 06400	定时器	读/写	开关量
C	0 to 377		06401 to 06656	计数器	读/写	开关量
S	0 to 1777		05121 to 06144	级	读/写	开关量
GI	0 to 3777		10001 to 12048	通讯 输入/输出	只读	开关量
GQ	0 to 3777		00001 to 02048	通讯输出	读/写	开关量
R	0 to 377	0 to 15	00001 to 02048	定时器当前值	读/写	开关量
R	0 to 377		30001 to 30256	定时器当前值	读/写	字
R	700 to 777	0 to 15	40449 to 40960	系统参数	读/写	开关量
R	700 to 777		40449 to 40960	系统参数	读/写	字
R	1000 to 1177	0 to 15	30513 to 30640	计数器当前值	读/写	开关量
R	1000 to 1177		30513 to 30640	计数器当前值	读/写	字
R	1200 to 7577	0 to 15	40641 to 43968	数据寄存器	读/写	开关量
R	1200 to 7577		40641 to 43968	数据寄存器	读/写	字
R	7600 to 7777	0 to 15	43841 to 47936	特殊寄存器	读/写	开关量
R	7600 to 7777		43841 to 47936	特殊寄存器	读/写	字
R	10000 to 37777	0 to 15	44097 to 416384	数据寄存器	读/写	开关量
R	10000 to 37777		44097 to 416384	数据寄存器	读/写	字
R	37000 to 37777	0 to 15	415873 to 416384	特殊寄存器	读/写	开关量
R	37000 to 37777		415873 to 416384	特殊寄存器	读/写	字
R	40000 to 40177	0 to 15	10001 to 12048	通讯 输入/输出	读/写	开关量
R	40000 to 40177		10001 to 12048	通讯 输入/输出	读/写	字
R	40200 to 40377	0 to 15	00001 to 02048	通讯输出	读/写	开关量

R	40200 40377	to		00001 to 02048	通讯输出	读/写	字
R	40400 40477	to	0 to 15	12049 to 13072	输入	读/写	开关量
R	40400 40477	to		12049 to 13072	输入	读/写	字
R	40500 40577	to	0 to 15	02049 to 03072	输出	读/写	开关量
R	40500 40577	to		02049 to 03072	输出	读/写	字
R	40600 40777	to	0 to 15	03073 to 05120	内部继电器	读/写	开关量
R	40600 40777	to		03073 to 05120	内部继电器	读/写	字
R	41000 41077	to	0 to 15	05121 to 06144	级	读/写	开关量
R	41000 41077	to		05121 to 06144	级	读/写	字
R	41100 41117	to	0 to 15	06145 to 06400	定时器	只读	开关量
R	41100 41117	to		06145 to 06400	定时器	只读	字
R	41140 41157	to	0 to 15	06401 to 06656	计数器	只读	开关量
R	41140 41157	to		06401 to 06656	计数器	只读	字
R	41200 41237	to	0 to 15	13073 to 13584	特殊继电器	读/写	开关量
R	41200 41237	to		13073 to 13584	特殊继电器	读/写	字

3. DirectLogic DirectNet (for DL330/340) – 功能存储器

存储器类型	地址范围	位规格	描述	读/写类型	数据类型
IO	0 to 157		输入/输出点	读/写	开关量
IO	700 to 767		输入/输出点	读/写	开关量
C	160 to 373		内部继电器	读/写	开关量

C	374 to 377		特殊继电器	只读	开关量
C	770 to 777		特殊继电器	只读	开关量
C	1000 to 1067		内部继电器	读/写	开关量
C	1070 to 1077		特殊继电器	只读	开关量
SR	400 to 577		移动寄存器	只读	开关量
T	600 to 677		定时器/计数器 状态位	只读	开关量
R	0 to 15	0 to 15	输入/输出点	读/写	开关量
R	0 to 15		输入/输出点	读/写	字
R	16 to 37	0 to 15	内部继电器	读/写	开关量
R	16 to 37		内部继电器	读/写	字
R	37		特殊继电器	读/写	字
R	70 to 76	0 to 15	输入/输出点	读/写	开关量
R	70 to 76		输入/输出点	读/写	字
R	77		特殊继电器	读/写	字
R	100 to 106	0 to 15	内部继电器	读/写	开关量
R	100 to 106		内部继电器	读/写	字
R	107		特殊继电器	读/写	字
R	400 to 563		数据字	读/写	字
R	574 to 577		特殊寄存器	只读	字
R	600 to 677		定时器/计数器 经过值	读/写	字
R	700 to 767		数据字	读/写	字
R	770 to 777		特殊寄存器	只读	字
CT	600 to 677		定时器/计数器状态位	只读	字
TCA	600 to 677		定时器/计数器当前值	读/写	字
CTA	600 to 677		定时器/计数器当前值	读/写	字

4. Modbus RTU 和 Modbus TCP/IP-功能存储器

存储器类型	地址范围	位规格	描述	读/写类型	数据类型
0	1 to 65536		线圈	读/写	开关量
1	1 to 65536		输入	只读	开关量
3	1 to 65536	0 to 15		只读	开关量
3	1 to 65536		输入寄存器	只读	字
4	1 to 65536	0 to 15		读/写	开关量
4	1 to 65536		保持寄存器	读/写	字

5. DirectLogic K-协议/CCM2 (S 系列/DL 系列) – 电缆连接图

MODBUS 协议 (KOYO 地址) 接线图 (除 DL330/340 或 SA/SR 系列) 相同。

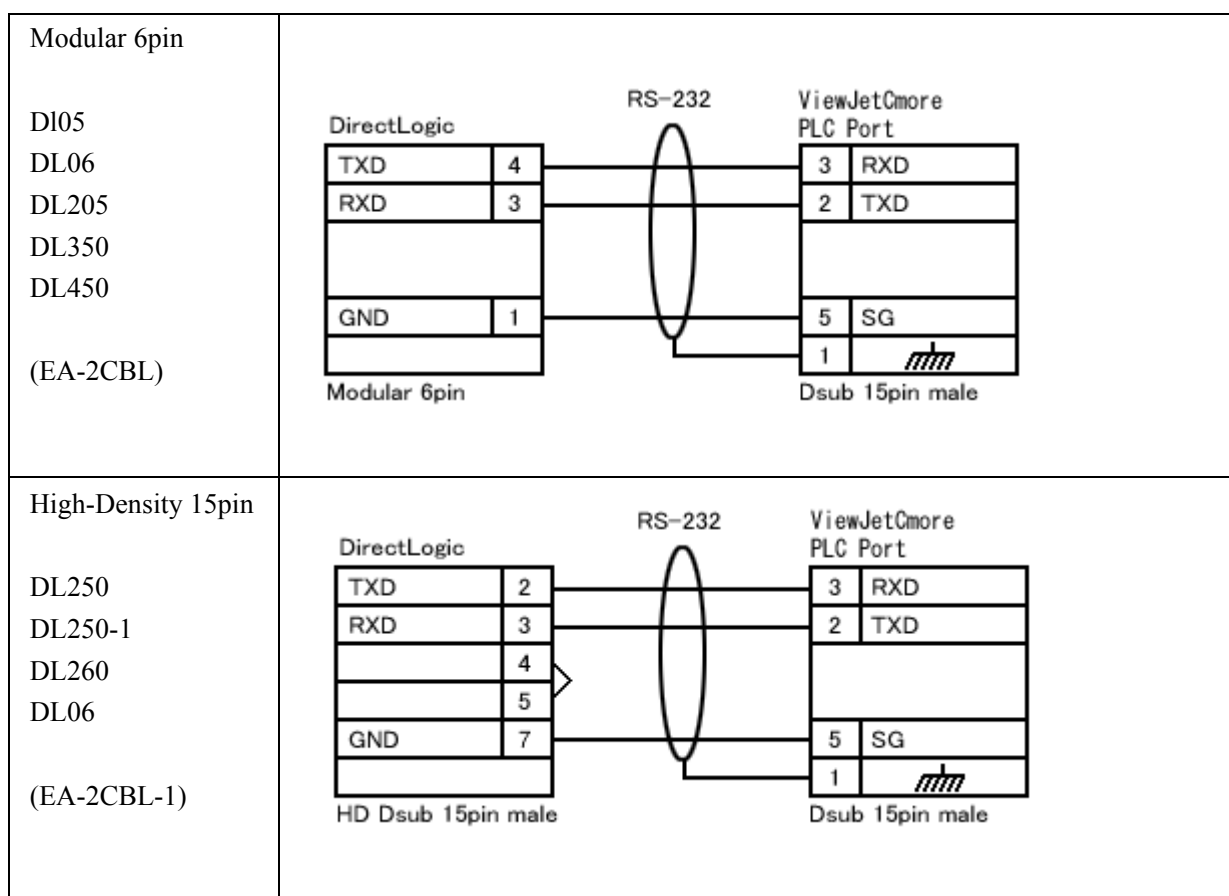

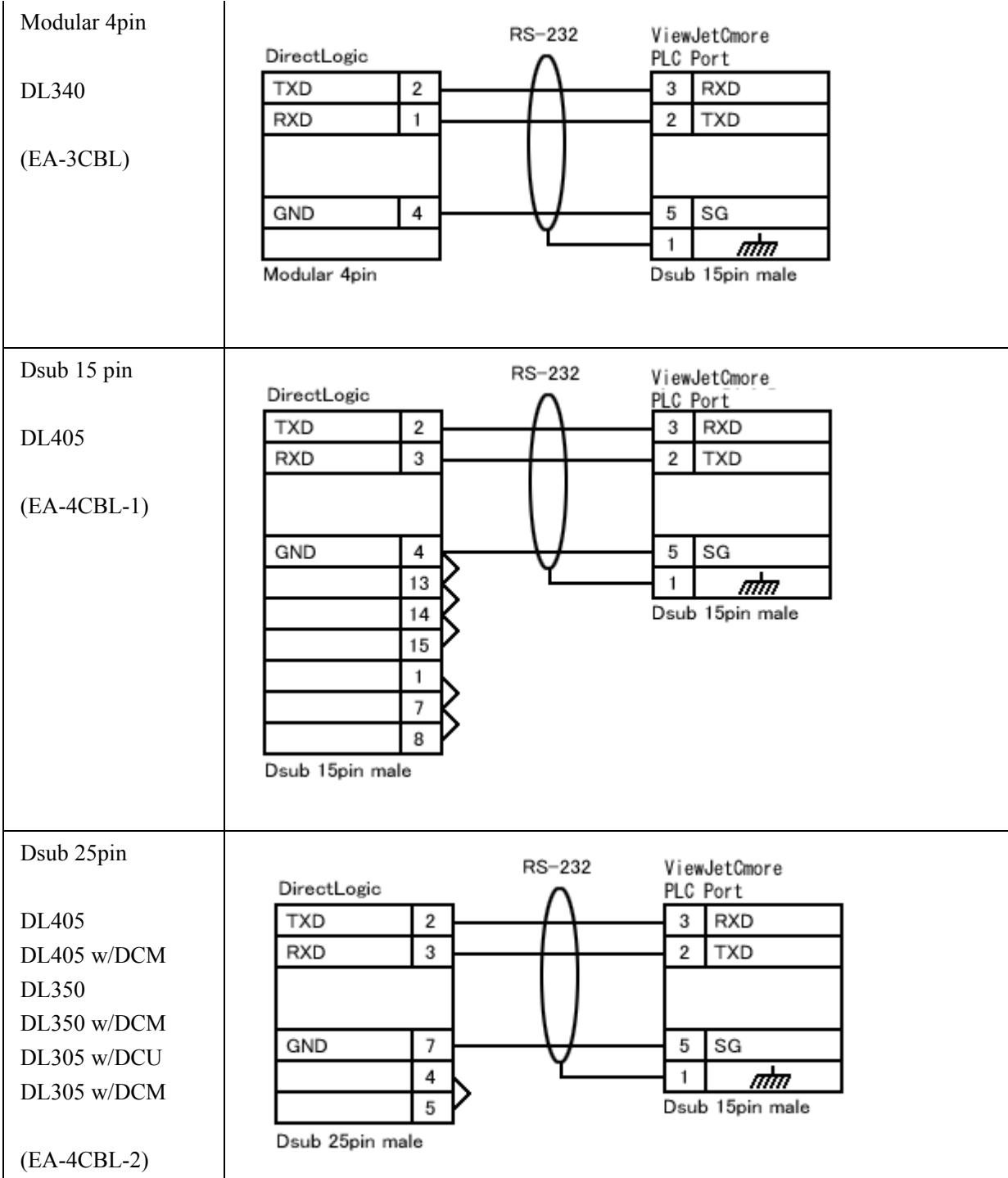

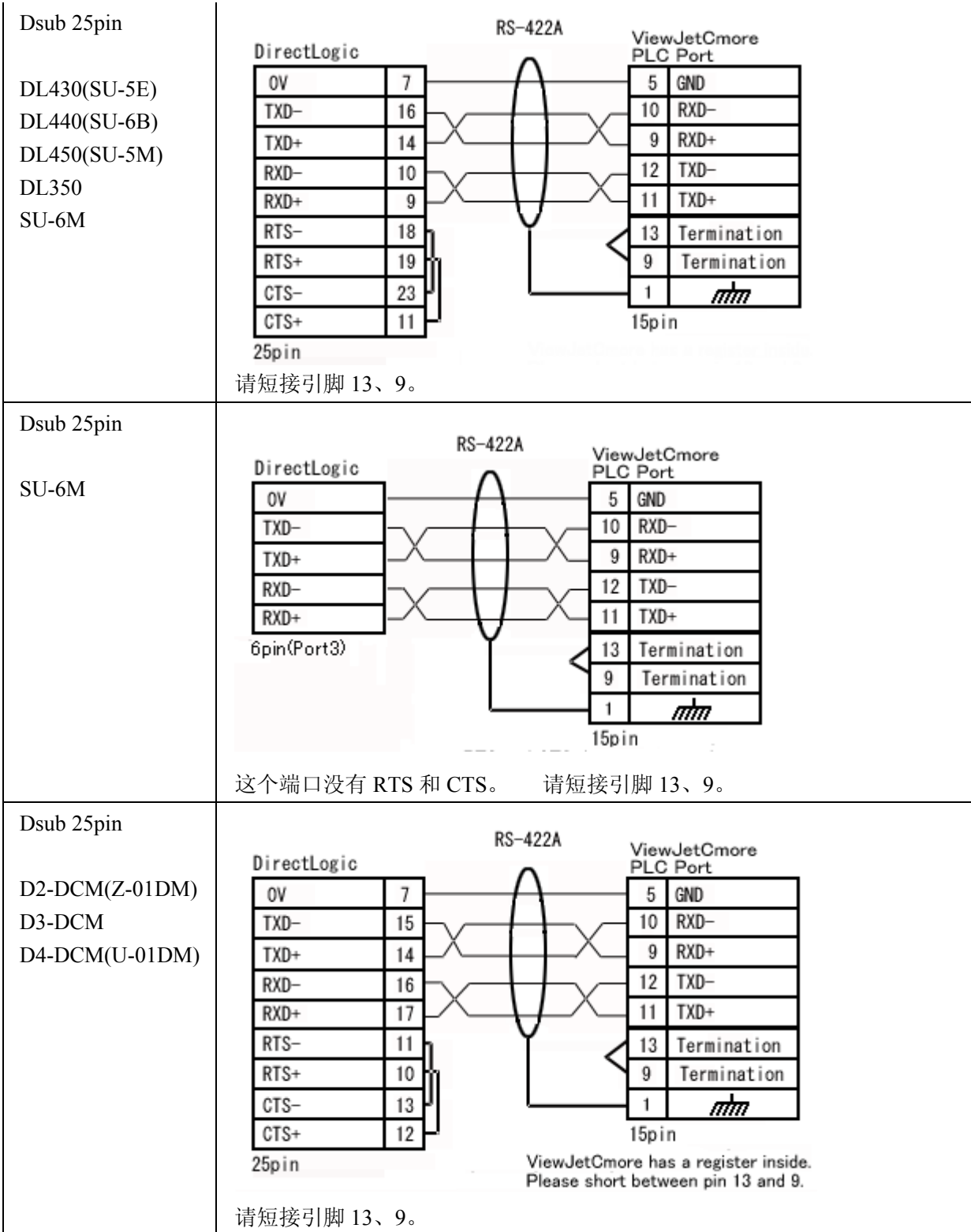

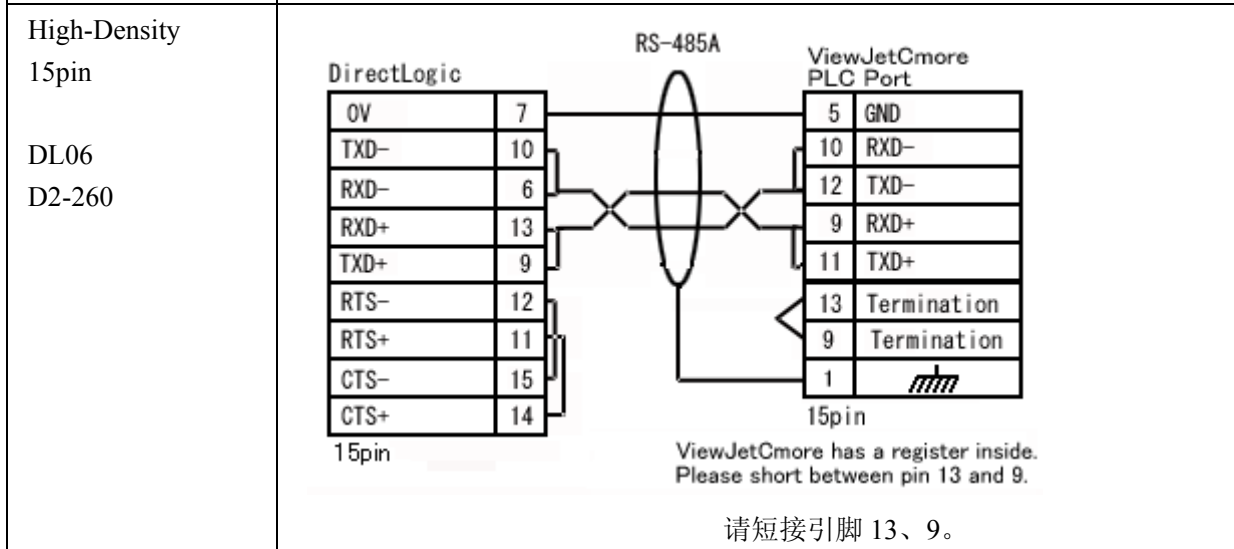
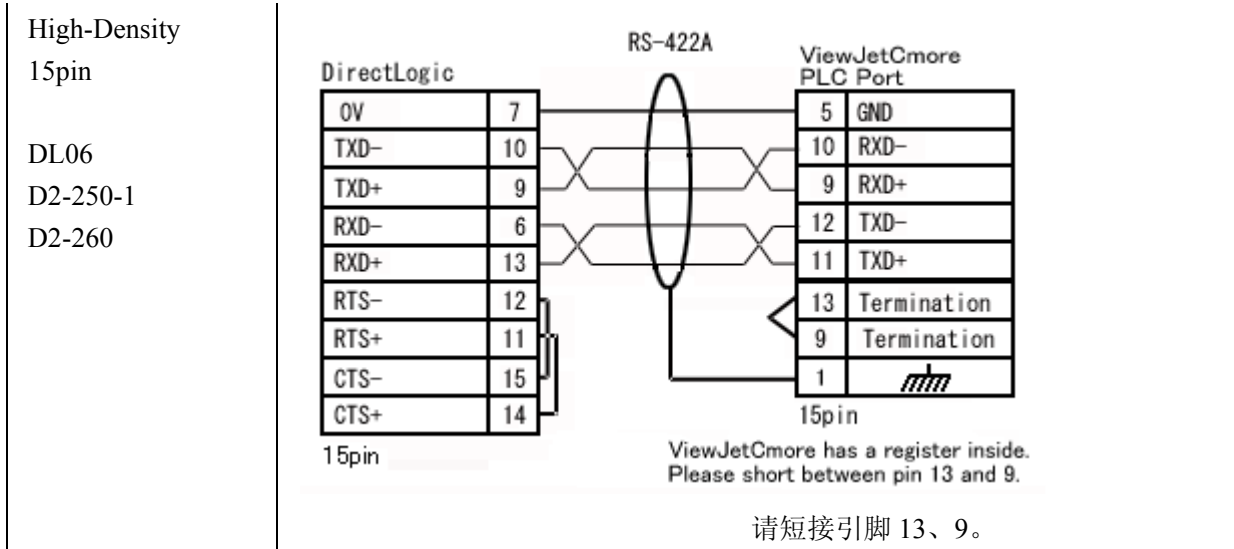

6. Modbus RTU – 电缆连接图

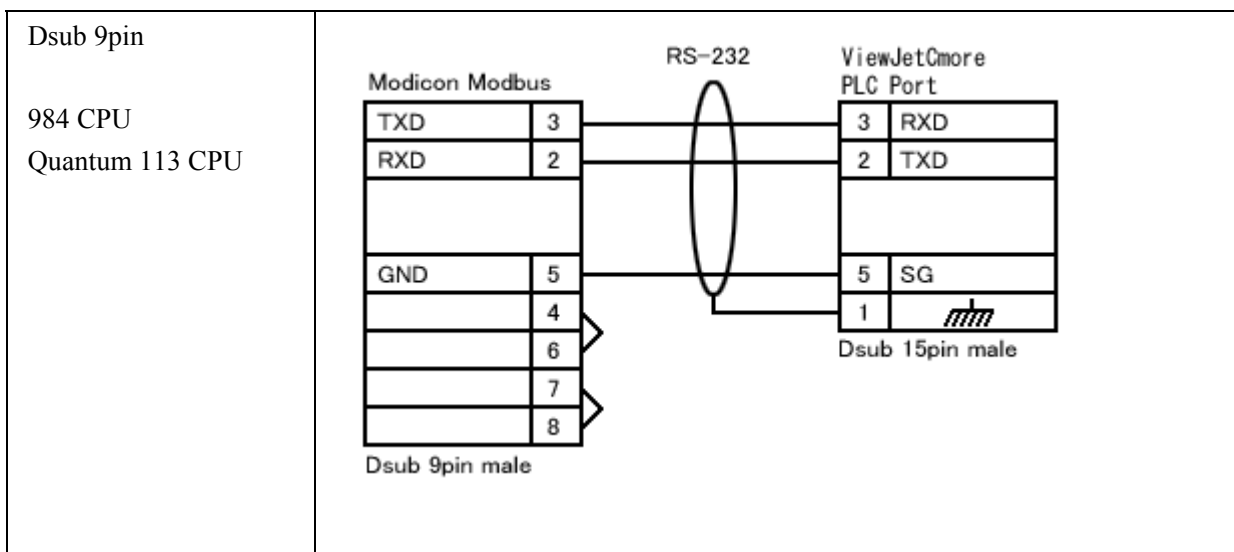

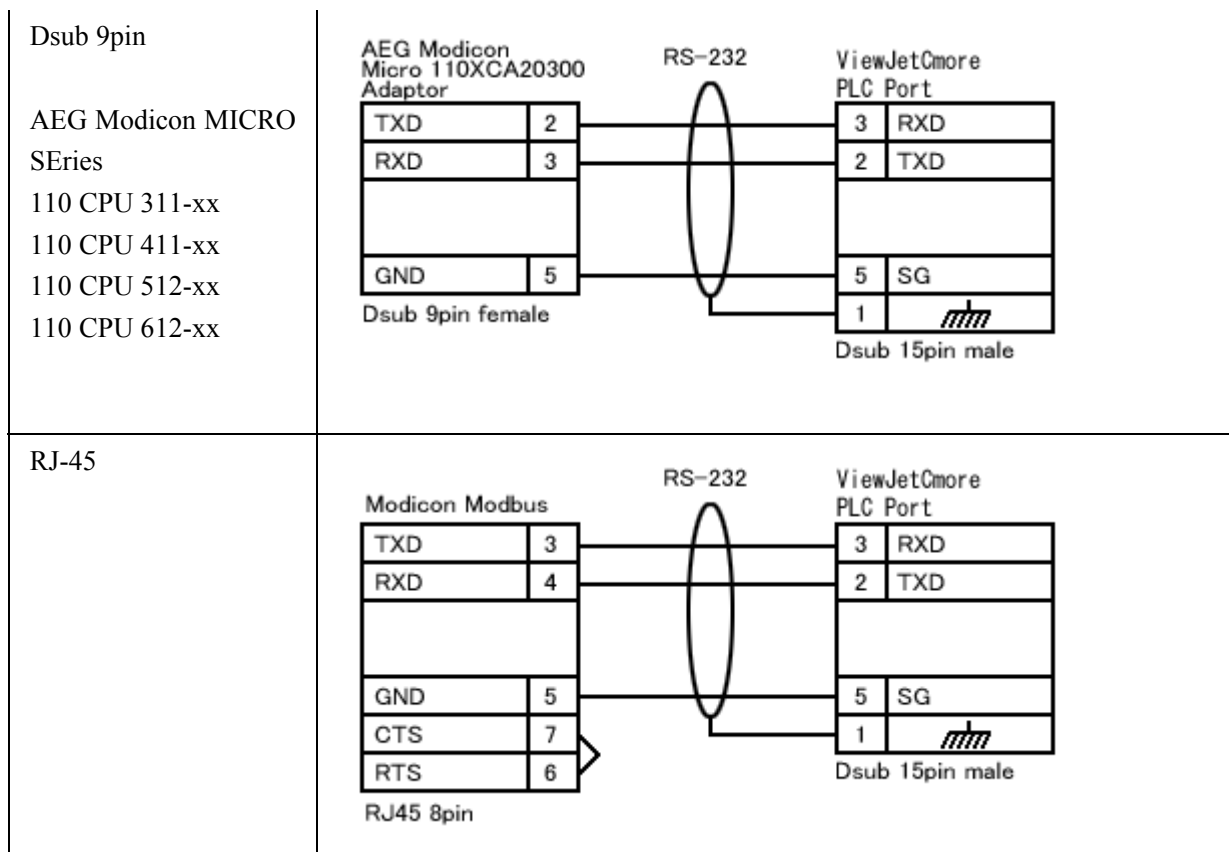

7. Allen-Bradley DF1 Micrologix (Full duplex)-功能存储器

存储器类型	文件号范围	地址范围	位规格	描述	标志	读/写类型	数据类型
O	不使用	0 to 255		输出		读/写	字
O	不使用	0 to 255	0 to 127	输出		读/写	开关量
I	不使用	0 to 255		输入		只读	字
I	不使用	0 to 255	0 to 127	输入		只读	开关量
S	不使用	0 to 255		状态器		只读	字
S	不使用	0 to 255	0 to 15	状态器		只读	开关量
B	3:, 9: to 255	0 to 255		二进制		读/写	字
B	3:, 9: to 255	0 to 255	0 to 15	二进制		读/写	开关量
T	4:, 9: to 255	0 to 255		定时器	.EN	只读	开关量
					.TT	只读	开关量
					.DN	只读	开关量
					.ACC	读/写	字

					.PRE	读/写	字
C	5:, 9: to 255	0 to 255		计数器	.DN	只读	开关量
					.ACC	读/写	字
					.PRE	读/写	字
					.CU	只读	开关量
					.CD	只读	开关量
					.OV	只读	开关量
					.UN	只读	开关量
R	6:, 9: to 255	0 to 255		内部寄存器	.EN	只读	开关量
					.DN	只读	开关量
					.EU	只读	开关量
					.EM	只读	开关量
					.ER	只读	开关量
					.UL	只读	开关量
					.IN	只读	开关量
					.FD	只读	开关量
					.LEN	读/写	字
.POS	读/写	字					
N	7:, 9: to255:	0 to 255		整数		读/写	字
N	7:, 9: to255:	0 to 255	0 to 15	整数		读/写	开关量
F	8: to 255	0 to 255		浮点		读/写	字
F	8: to 255	0 to 255	0 to 15	浮点		读/写	开关量

8. Allen-Bradley DF1 Micrologix (Full duplex)-电缆连接图

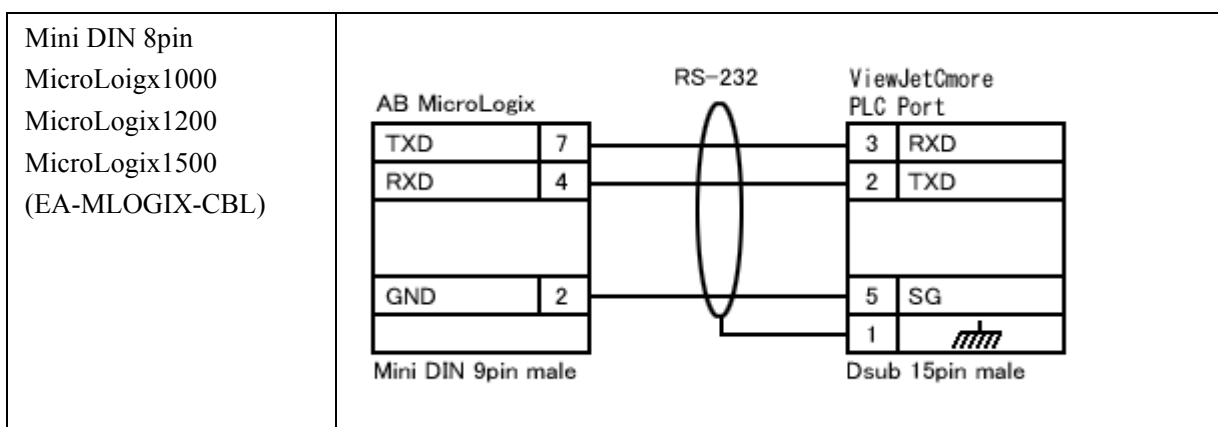

9. Allen-Bradley DF1 SLC500 (Full Duplex)-功能存储器

存储器类型	文件号范围	地址范围	位规格	描述	标志	读/写类型	数据类型
O		0 to 30		输出		读/写	字
O		0 to 30	0 to 127	输出		读/写	开关量
I		0 to 30		输入		只读	字
I		0 to 30	0 to 127	输入		只读	开关量
S	不使用	0 to 255		状态器		只读	字
S	不使用	0 to 255	0 to 15	状态器		只读	开关量
B	3:, 9: to 255:	0 to 255		二进制		只读	字
B	3:, 9: to 255:	0 to 255	0 to 15	二进制		只读	开关量
T	4:, 9: to 255:	0 to 255		定时器	.EN	只读	开关量
					.TT	只读	开关量
					.DN	只读	开关量
					.ACC	读/写	字
					.PRE	读/写	字
C	5:, 9: to 255:	0 to 255		计数器	.DN	只读	开关量
					.ACC	读/写	字
					.PRE	读/写	字
					.CU	只读	开关量
					.CD	只读	开关量
					.OV	只读	开关量
					.UN	只读	开关量
R	6:, 9: to 255:	0 to 255		内部寄存器	.EN	只读	开关量
					.DN	只读	开关量
					.EU	只读	开关量
					.EM	只读	开关量
					.ER	只读	开关量
					.UL	只读	开关量
					.IN	只读	开关量
					.FD	只读	开关量
					.LEN	读/写	字
.POS	读/写	字					

N	7:, 9: to 255:	0 to 255		整数		读/写	数值型
N	7:, 9: to 255:	0 to 255	0 to 15	整数		读/写	离散型
F	8: to 255:	0 to 255		浮点		读/写	数值型
F	8: to 255:	0 to 255	0 to 15	浮点		读/写	离散型

10. Allen-Bradley DF1 SLC500 (Full Duplex)-电缆连接图

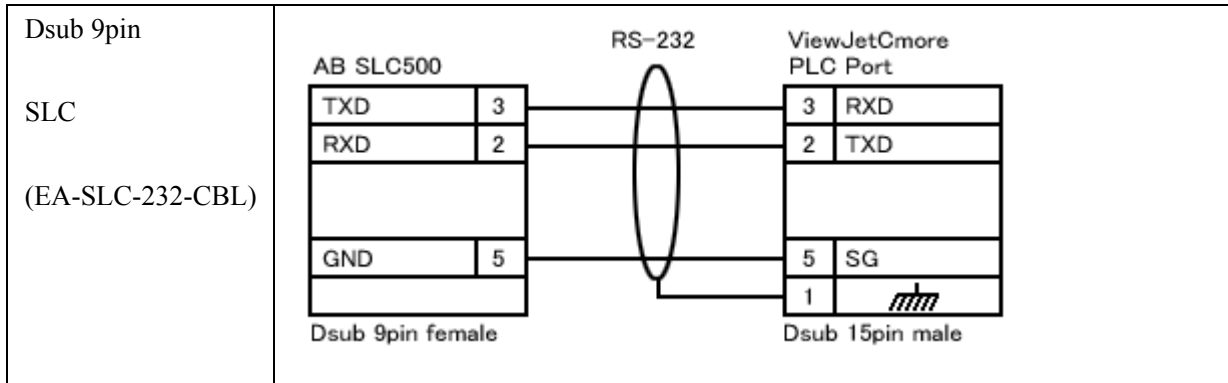

11. Allen-Bradley DF1 PLC5-功能存储器

存储器类型	文件号范围	地址范围	位规格	描述	标志	读/写类型	数据类型
O	不使用	0 to 17777		输出		只读	字
O	不使用	0 to 17777	0 to 15	输出		只读	开关量
I	不使用	0 to 17777		输入		只读	字
I	不使用	0 to 17777	0 to 15	输入		只读	开关量
S	不使用	0 to 999		状态器		只读	字
S	不使用	0 to 999	0 to 15	状态器		只读	开关量
B	3:, 9: to 999:	0 to 1999		二进制		读/写	字
B	3:, 9: to 999:	0 to 1999	0 to 15	二进制		读/写	开关量
T	4:, 9: to 999:	0 to 1999		定时器	.EN	只读	开关量
					.TT	只读	开关量
					.DN	只读	开关量
					.ACC	读/写	字
					.PRE	读/写	字
C	5:, 9: to 999:	0 to 1999		计数器	.DN	只读	开关量
					.ACC	读/写	字
					.PRE	读/写	字

					.CU	只读	开关量
					.CD	只读	开关量
					.OV	只读	开关量
					.UN	只读	开关量
R	6:, 9: to 999:	0 to 1999		内部寄存器	.EN	只读	开关量
					.DN	只读	开关量
					.EU	只读	开关量
					.EM	只读	开关量
					.ER	只读	开关量
					.UL	只读	开关量
					.IN	只读	开关量
					.FD	只读	开关量
					.LEN	读/写	字
.POS	读/写	字					
N	7:, 9: to 999:	0 to 1999		整数		读/写	字
N	7:, 9: to 999:	0 to 1999	0 to 15	整数		读/写	开关量
F	8: to 999:	0 to 1999		浮点		读/写	字
F	8: to 999:	0 to 1999	0 to 15	浮点		读/写	开关量

12. Allen-Bradley DF1 PLC5-电缆连接图

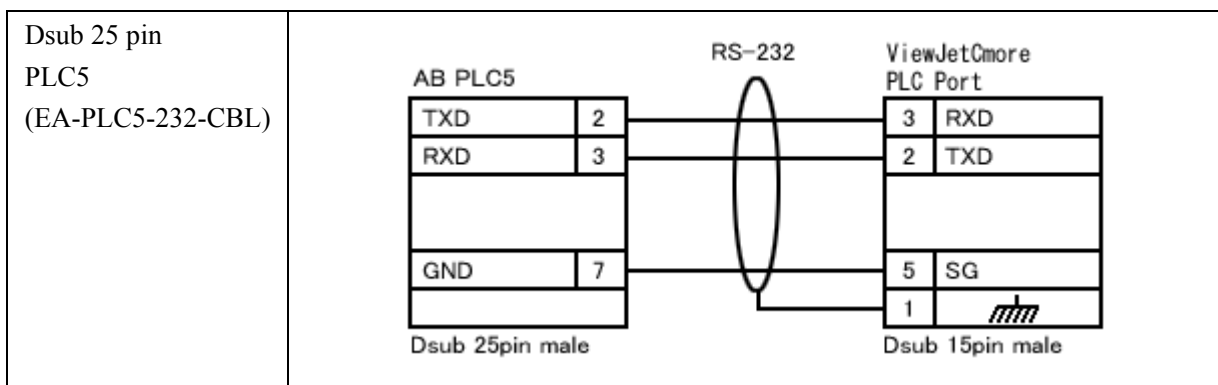

13. Allen-Bradley DF1 SLC500/MicroLogix (Half duplex)-功能存储器

存储器类型	文件号范围	地址范围	位规格	描述	标志	读/写类型	数据类型
O		0 to 30		输出		读/写	字
O		0 to 30	0 to 127	输出		读/写	开关量
I		0 to 30		输入		只读	字
I		0 to 30	0 to 127	输入		只读	开关量
S	不使用	0 to 255		状态器		只读	字

S	不使用	0 to 255	0 to 15	状态器		只读	开关量
B	3:, 9: to 255:	0 to 255		二进制		读/写	字
B	3:, 9: to 255:	0 to 255	0 to 15	二进制		读/写	开关量
T	4:, 9: to 255:	0 to 255		定时器	.EN	只读	开关量
					.TT	只读	开关量
					.DN	只读	开关量
					.ACC	读/写	字
					.PRE	读/写	字
C	5:, 9: to 255:	0 to 255		计数器	.DN	只读	开关量
					.ACC	读/写	字
					.PRE	读/写	字
					.CU	只读	开关量
					.CD	只读	开关量
					.OV	只读	开关量
					.UN	只读	开关量
R	6:, 9: to 255:	0 to 255		内部寄存器	.EN	只读	开关量
					.DN	只读	开关量
					.EU	只读	开关量
					.EM	只读	开关量
					.ER	只读	开关量
					.UL	只读	开关量
					.IN	只读	开关量
					.FD	只读	开关量
					.LEN	读/写	字
.POS	读/写	字					
N	7:, 9: to 255:	0 to 255		整数		读/写	字
N	7:, 9: to 255:	0 to 255	0 to 15	整数		读/写	开关量
F	8: to 255	0 to 255		浮点		读/写	字
F	8: to 255	0 to 255	0 to 15	浮点		读/写	开关量

14. Allen-Bradley DF1 SLC500/MicroLogix (Half duplex)-电缆连接图

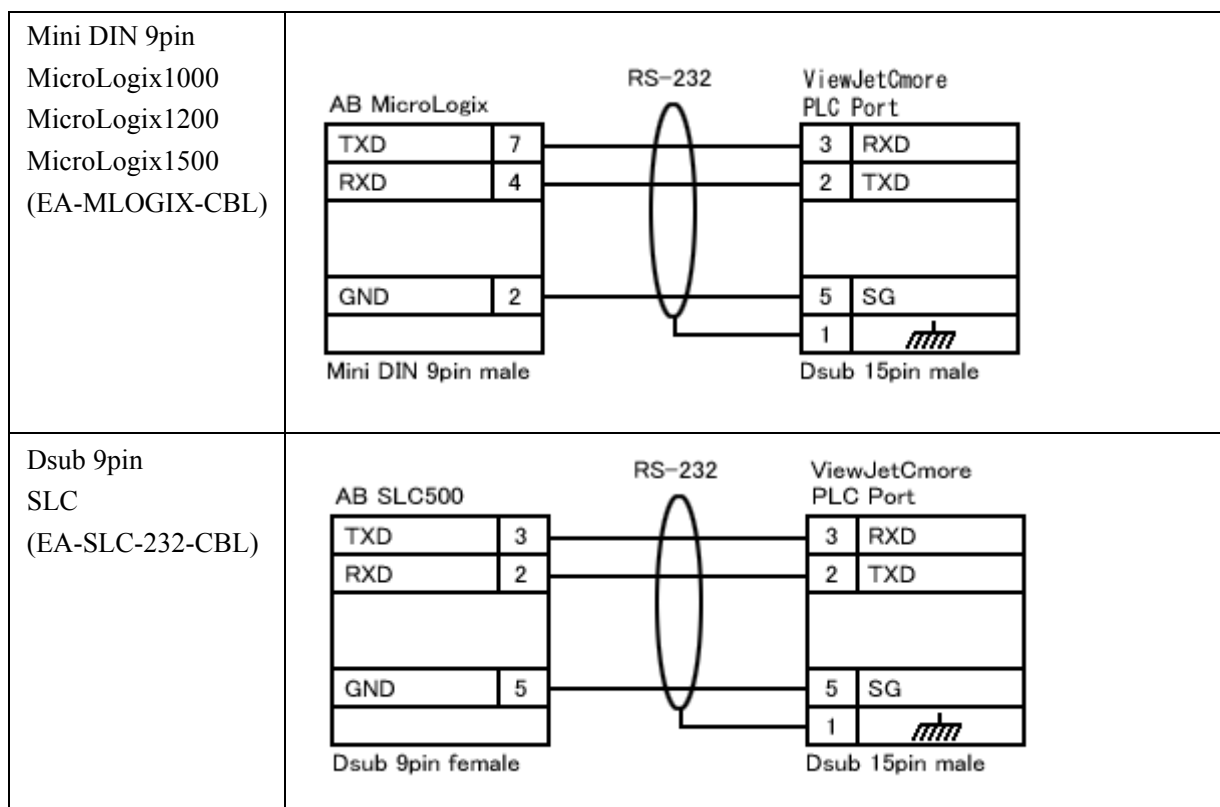

15. Allen-Bradley DH485/AIC SLC500/MicroLogix-功能存储器

存储器类型	文件号范围	地址范围	位规格	描述	标志	读/写类型	数据类型
O	N/A	Slot # 0 to 30		输出		读/写	字
O	N/A	Slot # 0 to 30	0 to 31	输出		读/写	开关量
I	N/A	Slot # 0 to 30		输入		只读	字
I	N/A	Slot # 0 to 30	0 to 31	输入		只读	开关量
S	N/A	0 to 255		状态器		只读	字
S	N/A	0 to 255	0 to 15	状态器		只读	开关量
B	3:, 9: to 255:	0 to 255		二进制		读/写	字
B	3:, 9 to 255:	0 to 255	0 to 15	二进制		读/写	开关量
T		0 to 255		定时器	.EN	只读	开关量

	4:, 9: to 255				.TT	只读	开关量
					.DN	只读	开关量
					.ACC	读/写	字
					.PRE	读/写	字
C	5:, 9: to 255	0 to 255		计数器	.DN	只读	开关量
					.ACC	读/写	字
					.PRE	读/写	字
					.CU	只读	开关量
					.CD	只读	开关量
					.OV	只读	开关量
					.UN	只读	开关量
R	6:, 9: to 255:	0 to 255		内部寄存器	.EN	只读	开关量
					.DN	只读	开关量
					.EU	只读	开关量
					.EM	只读	开关量
					.ER	只读	开关量
					.UL	只读	开关量
					.IN	只读	开关量
					.FD	只读	开关量
					.LEN	读/写	字
					.POS	读/写	字
N	7:, 9: to 255:	0 to 255		整数		读/写	字
N	7:, 9 to 255:	0 to 255	0 to 15	整数		读/写	开关量
F	8: to 255:	0 to 255		浮点		读/写	字
F	8: to 255:	0 to 255	0 to 15	浮点		读/写	开关量

16. Allen-Bradley DH485/AIC SLC500/MicroLogix-电缆连接图

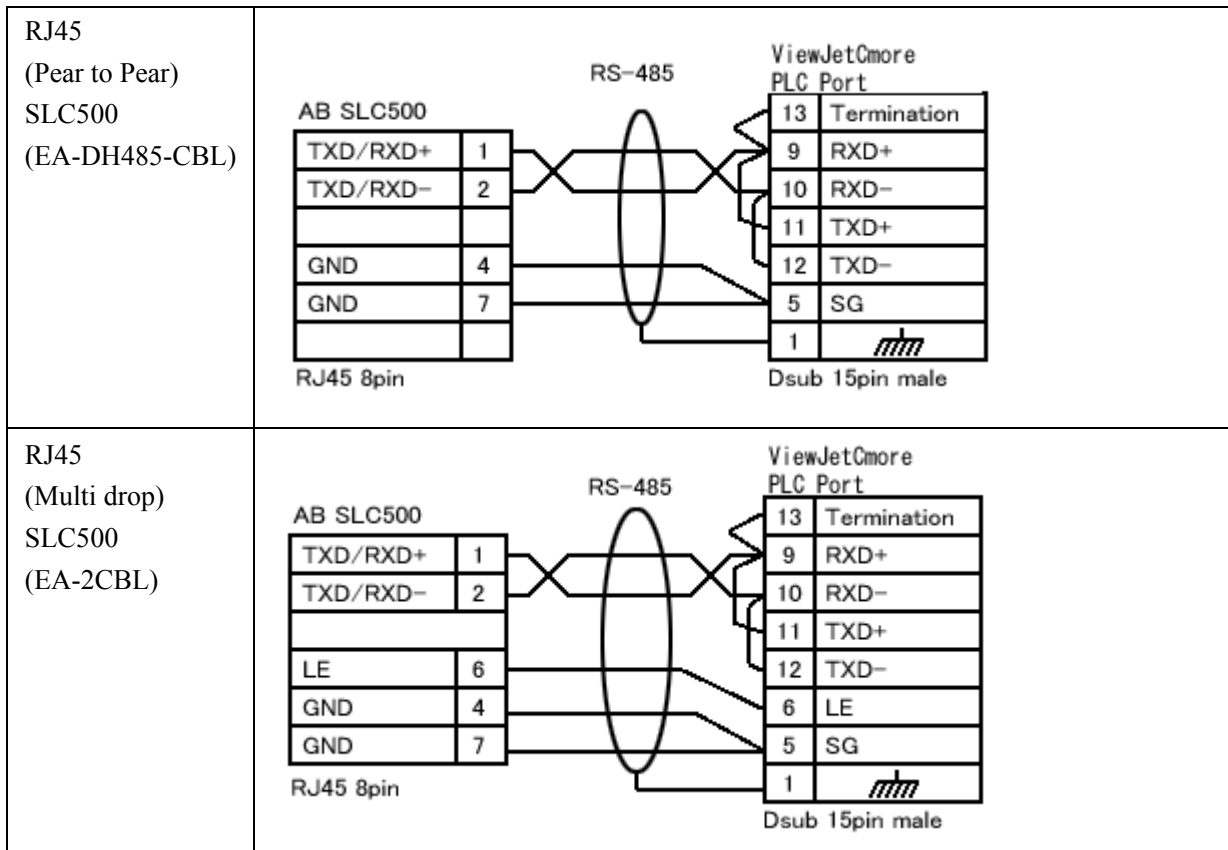

17. Entivity (Think&Do) Modbus – 电缆接线图

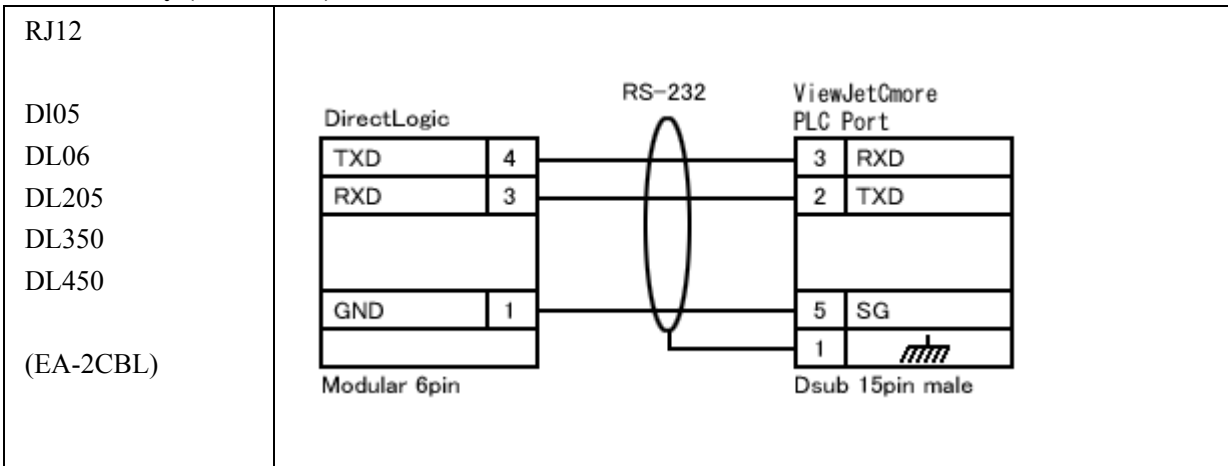

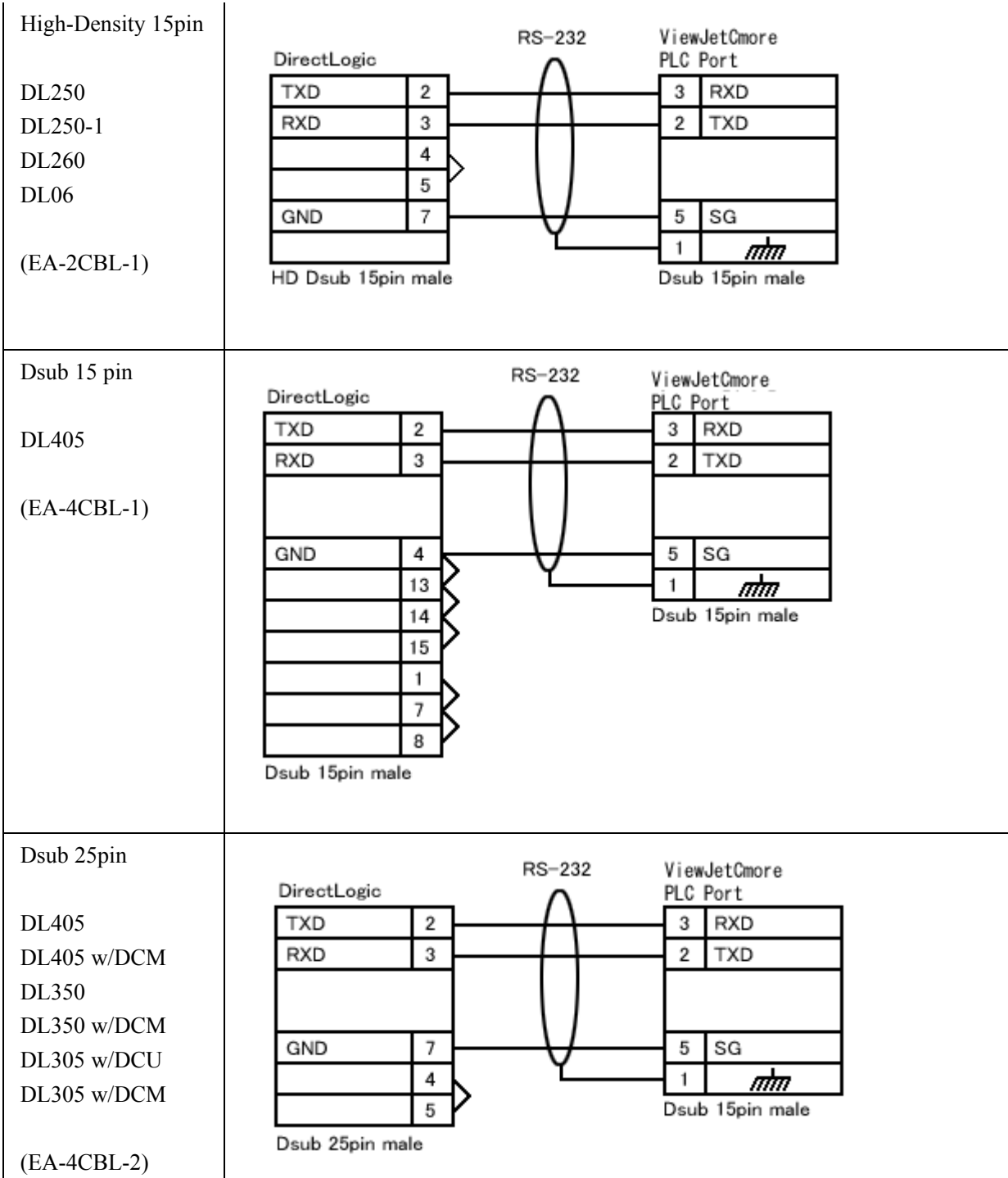

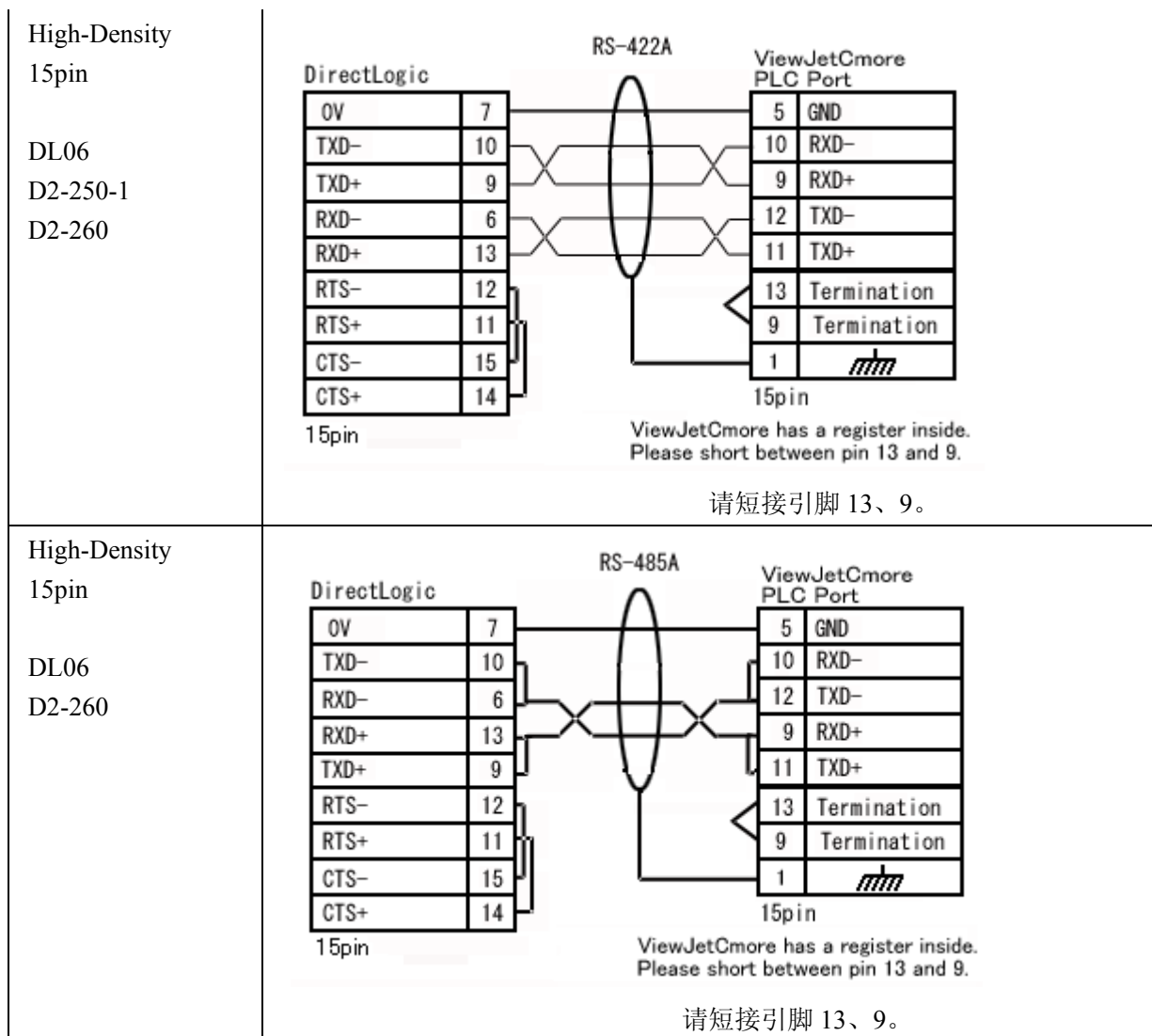

18. GE 90/30 SNPX – 功能存储器

存储器类型	地址范围	位规格	描述	读/写类型	数据类型
I	1 to 12288		输入	只读	开关量
Q	1 to 12288		输出	只读	开关量
T	1 to 256		临时线圈	读/写	开关量
M	1 to 12288		内部线圈	读/写	开关量
S	1 to 128		系统状态	只读	开关量
SA	1 to 128		系统状态	读/写	开关量
SB	1 to 128		系统状态	读/写	开关量
SC	1 to 128		系统状态	读/写	开关量
G	1 to 7680		Genius 全局数据	读/写	开关量
AI	1 to 8192		模拟量输入	只读	字
AQ	1 to 8192		模拟量输出	只读	字

R	1 to 16384	寄存器	读/写	字
---	------------	-----	-----	---

19. GE 90/30 SNPX – 电缆连接图

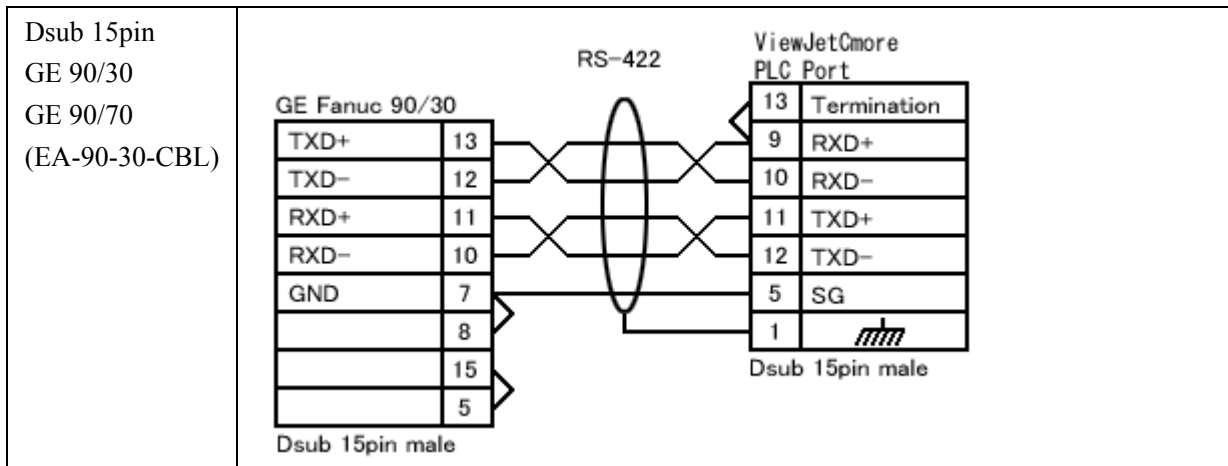

20. Mitsubishi Melsec FX-功能存储器

存储器类型	地址范围	位规格	描述	读/写类型	数据类型
X	0 to 377 (八进制)		输入	只读	开关量
Y	0 to 377 (八进制)		输出	只读	开关量
T	0 to 255 (十进制数)		定时器当前值	只读	字
T	.0 to .255 (十进制数)		定时器 输出	只读	开关量
C	0 to 199 (十进制数)		计数器 当前值	只读	字
C	200 to 255 (十进制数)		计数器 当前值	只读	字
C	.0 to .255 (十进制数)		计数器 输出	只读	开关量
D	0 to 511 (十进制数)		数据寄存器	读/写	字
D	8000 to 8255 (十进制数)		数据寄存器	只读	字
S	0 to 999 (十进制数)		状态器	读/写	开关量
M	0 to 1023 (十进制数)		线圈	读/写	开关量
M	8000 to 8255 (十进制数)		线圈	只读	开关量

21. Mitsubishi Melsec FX-电缆连接图

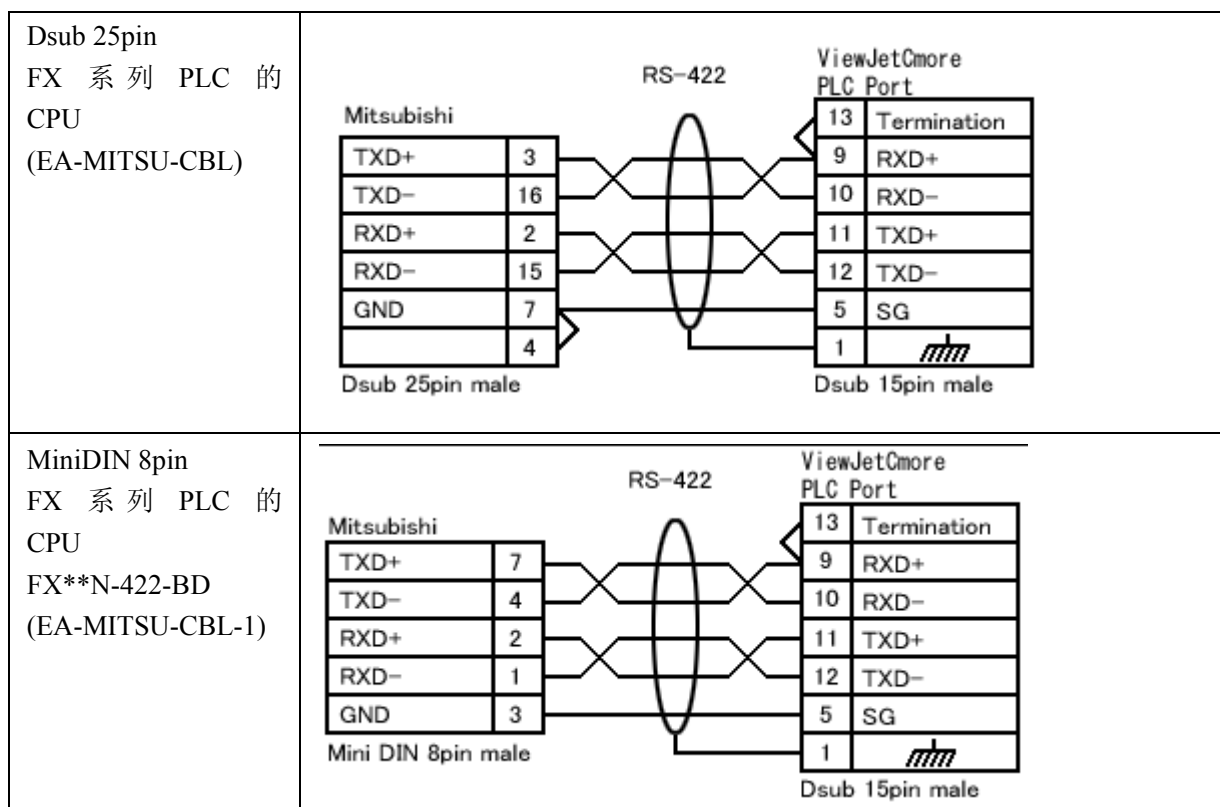

22. Mitsubishi AnA AnU – 功能存储器

存储器类型	地址范围	位规格	描述	数据类型
X	0000 to 1FFF		外部输入继电器	开关量
Y	0000 to 1FFF		外部输出继电器	开关量
M	0000 to 8191		内部继电器	开关量
L	0000 to 8191		锁存继电器	开关量
S	0000 to 8191		步进继电器	开关量
B	0000 to 1FFF		链接继电器	开关量
F	0000 to 2047		信号报警器	开关量
TS	0000 to 2047		定时器接点	开关量
TC	0000 to 2047		定时器线圈	开关量
CS	0000 to 1023		计数器接点	开关量
CC	0000 to 1023		计数器线圈	开关量
TN	0000 to 2047		定时器当前值	字
TN	0000 to 2047	0 to 15	定时器当前值	开关量
CN	0000 to 1023		计数器当前值	字
CN	0000 to 1023	0 to 15	计数器当前值	开关量

D	0000 to 8191		数据寄存器	字
D	0000 to 8191	0 to 15	数据寄存器	开关量
D	9000 to 9255		特殊数据寄存器	字
D	9000 to 9255	0 to 15	特殊数据寄存器	开关量
W	000 to 1FFF		链接寄存器	字
W	000 to 1FFF	0 to 15	链接寄存器	开关量
R	0000 to 8191		文件寄存器	字
R	0000 to 8191	0 to 15	文件寄存器	开关量
01R	0000 to 8191		扩展文件寄存器 Bank1	字
01R	0000 to 8191	0 to 15	扩展文件寄存器 Bank1	开关量
02R	0000 to 8191		扩展文件寄存器 Bank2	字
02R	0000 to 8191	0 to 15	扩展文件寄存器 Bank2	开关量
03R	0000 to 8191		扩展文件寄存器 Bank3	字
03R	0000 to 8191	0 to 15	扩展文件寄存器 Bank3	开关量
04R	0000 to 8191		扩展文件寄存器 Bank4	字
04R	0000 to 8191	0 to 15	扩展文件寄存器 Bank4	开关量

23. Mitsubishi AnA AnU – 电缆连接图

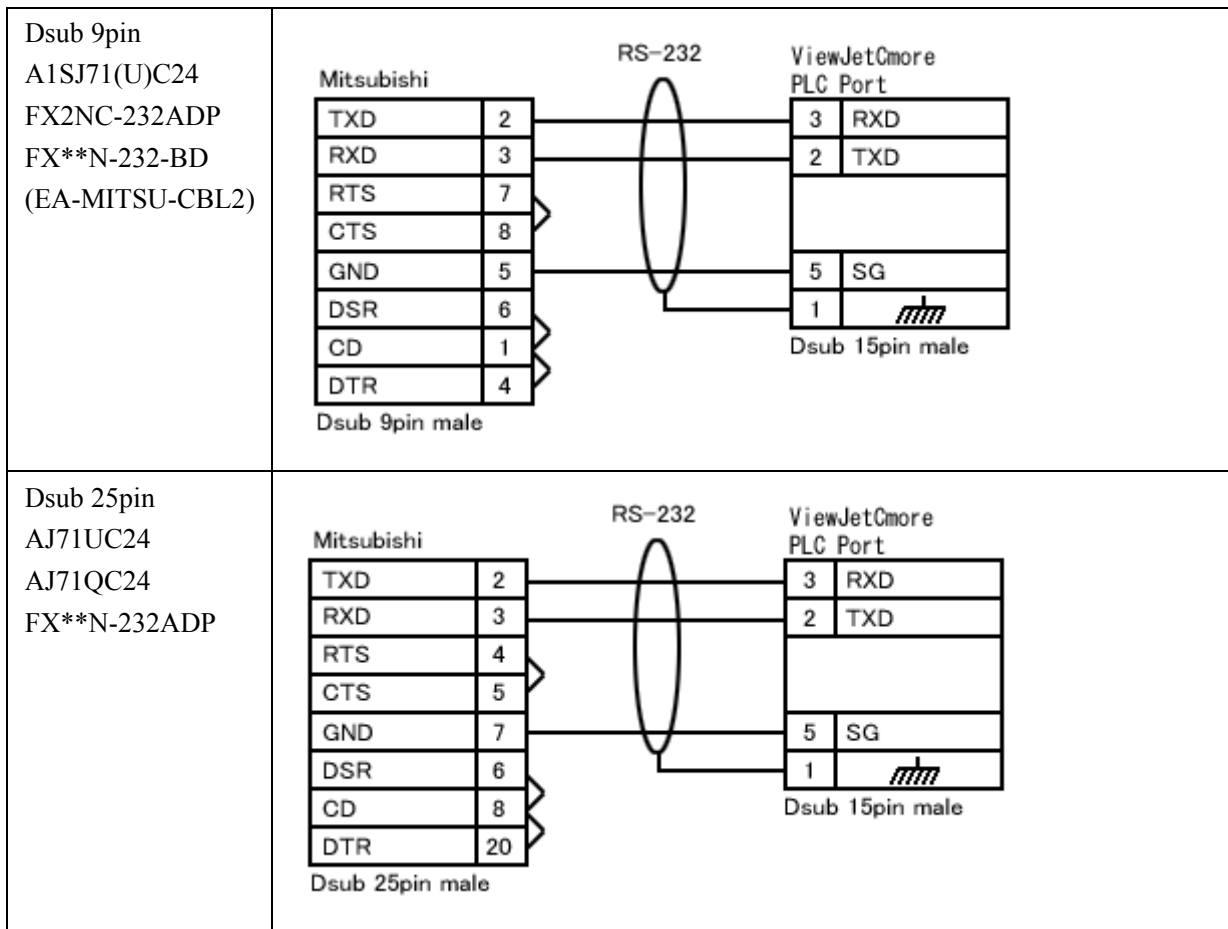

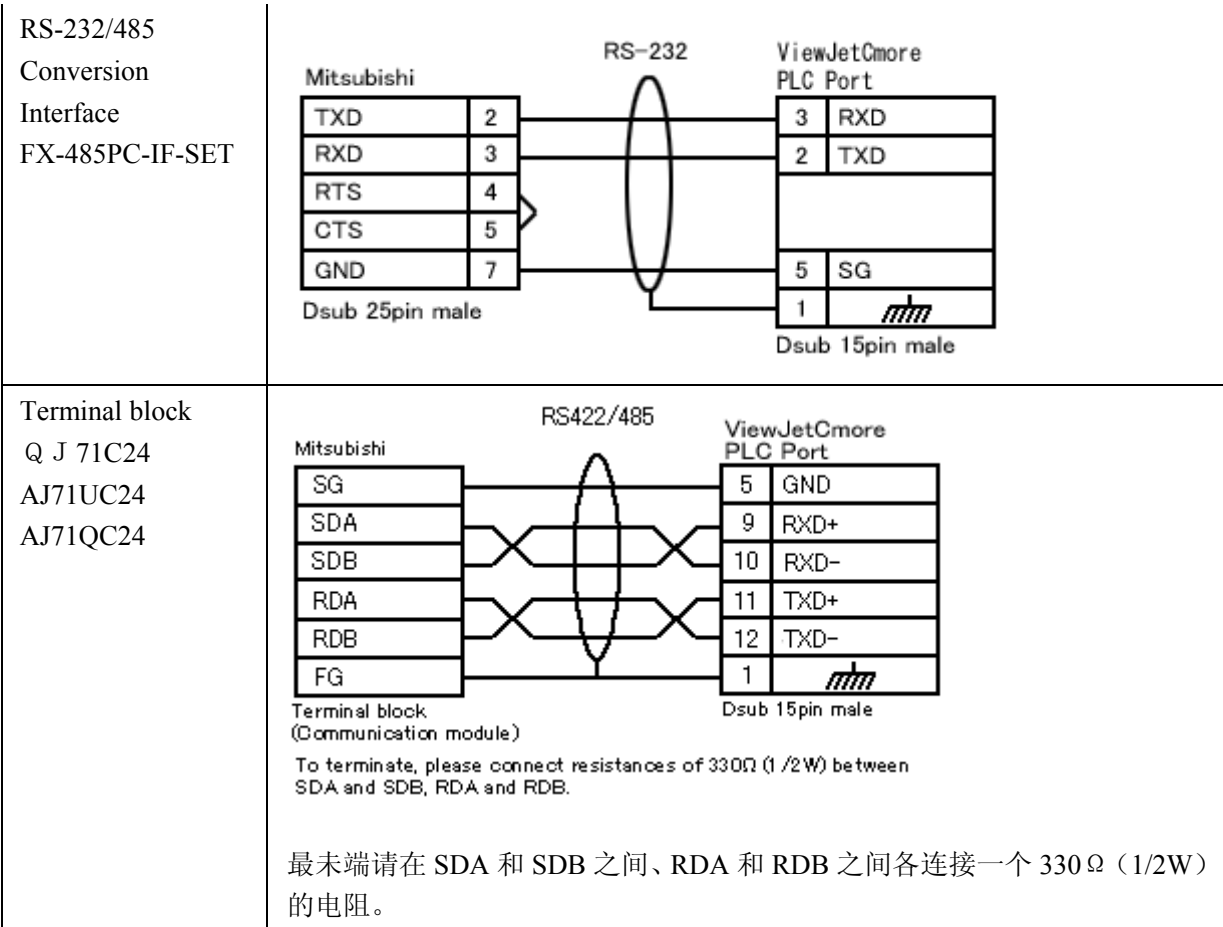

24. Mitsubishi AnN_AnS – 功能存储器

存储器类型	地址范围	位规格	描述	数据类型
X	000 to 7FF		外部输入继电器	开关量
Y	000 to 7FF		外部输出继电器	开关量
M	0000 to 2047		内部继电器	开关量
L	0000 to 2047		锁存继电器	开关量
S	0000 to 2047		步进继电器	开关量
B	0000 to 3FF		链接继电器	开关量
F	000 to 255		信号报警器	开关量
TS	000 to 255		定时器接点	开关量
TC	000 to 255		定时器线圈	开关量
CS	000 to 255		计数器接点	开关量
CC	000 to 255		计数器线圈	开关量
TN	000 to 255		定时器当前值	字
TN	000 to 255	0 to 15	定时器当前值	开关量
CN	000 to 255		计数器当前值	字
CN	000 to 255	0 to 15	计数器当前值	开关量

D	0000 to 1023		数据寄存器	字
D	0000 to 1023	0 to 15	数据寄存器	开关量
D	9000 to 9255		特殊数据寄存器	字
D	9000 to 9255	0 to 15	特殊数据寄存器	开关量
W	000 to 3FF		链接寄存器	字
W	000 to 3FF	0 to 15	链接寄存器	开关量
R	0000 to 8191		文件寄存器	字
R	0000 to 8191	0 to 15	文件寄存器	开关量
01R	0000 to 8191		扩展文件寄存器 Bank1	字
01R	0000 to 8191	0 to 15	扩展文件寄存器 Bank1	开关量
02R	0000 to 8191		扩展文件寄存器 Bank2	字
02R	0000 to 8191	0 to 15	扩展文件寄存器 Bank2	开关量
03R	0000 to 8191		扩展文件寄存器 Bank3	字
03R	0000 to 8191	0 to 15	扩展文件寄存器 Bank3	开关量
04R	0000 to 8191		扩展文件寄存器 Bank4	字
04R	0000 to 8191	0 to 15	扩展文件寄存器 Bank4	开关量

25. Mitsubishi AnN_AnS – 电缆连接图

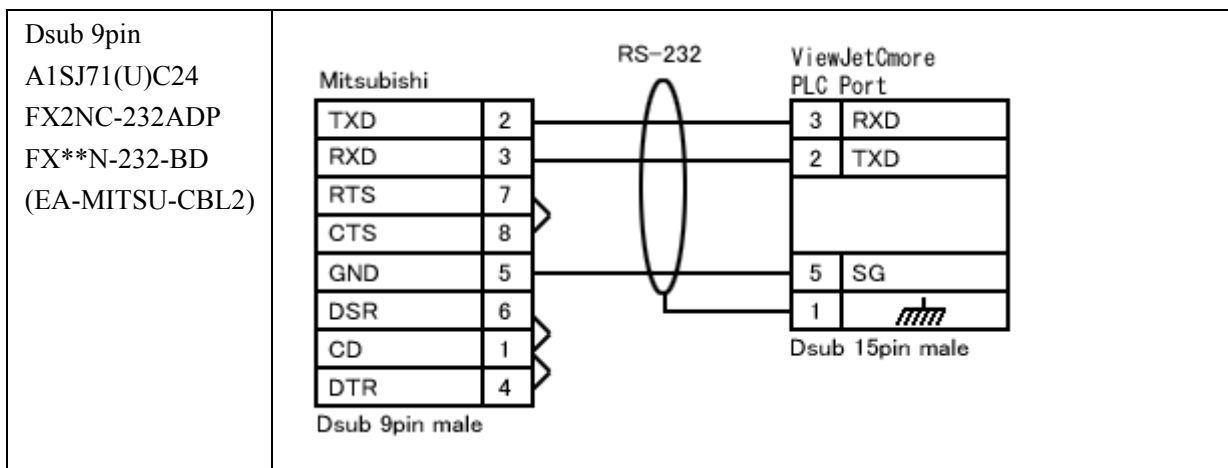

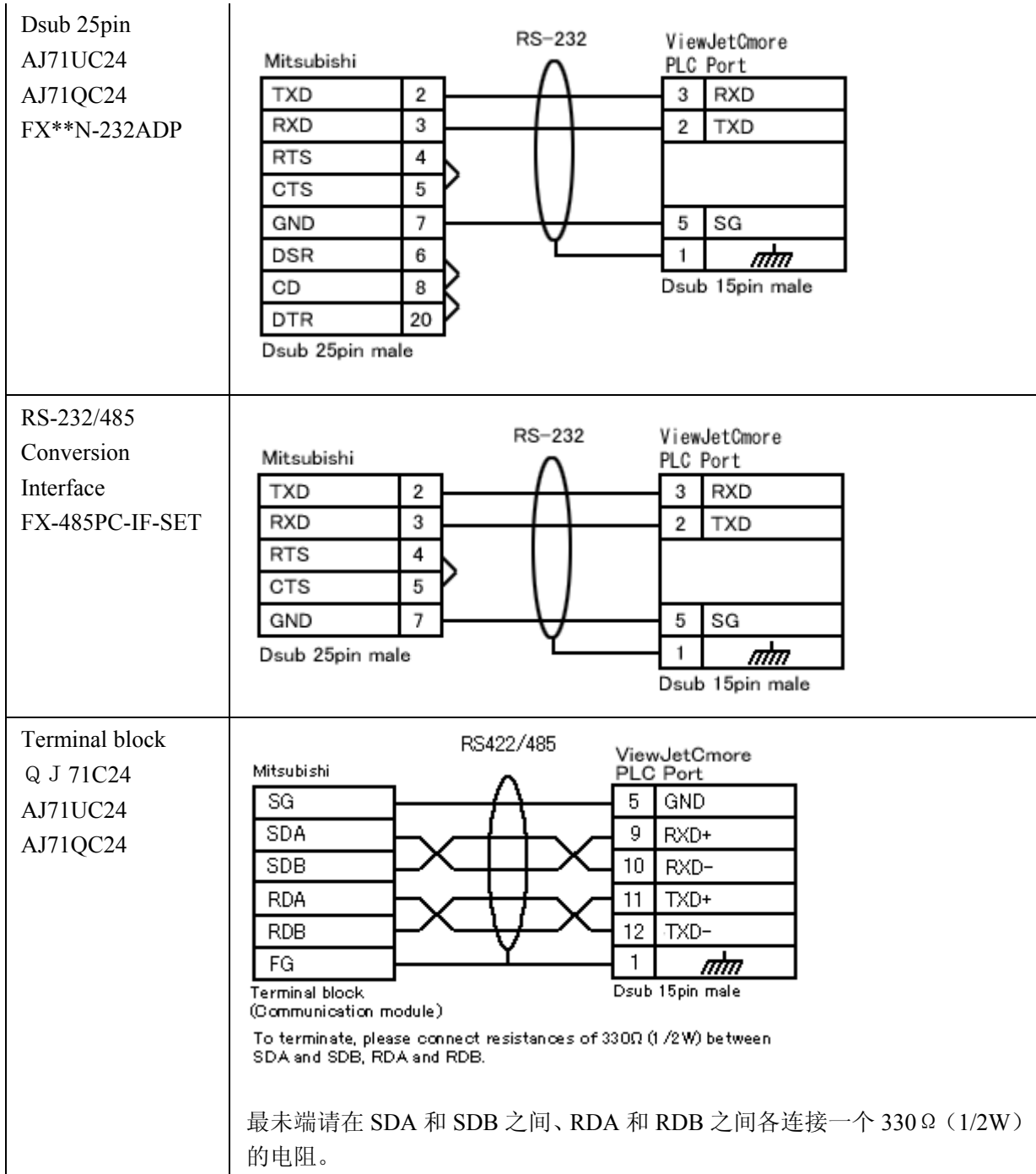

26. Mitsubishi QnA – 功能存储器

存储器类型	地址范围	位规格	描述	数据类型
X	0000 to 1FFF		外部输入继电器	开关量
Y	0000 to 1FFF		外部输出继电器	开关量
M	0000 to 8191		内部继电器	开关量
L	0000 to 8191		锁存继电器	开关量
S	0000 to 8191		步进继电器	开关量

F	0000 to 2047		信号报警器	开关量
B	0000 to 1FFF		链接继电器	开关量
V	0000 to 2047		边沿继电器	开关量
TS	0000 to 2047		定时器接点	开关量
TC	0000 to 2047		定时器线圈	开关量
SS	0000 to 1023		累积定时器接点	开关量
SC	0000 to 1023		累积定时器线圈	开关量
CS	0000 to 1023		计数器接点	开关量
CC	0000 to 1023		计数器线圈	开关量
D	00000 to 20479		数据寄存器	字
D	00000 to 20479	0 to 15	数据寄存器	开关量
W	00000 to 04FFF		链接寄存器	字
W	00000 to 04FFF	0 to 15	链接寄存器	开关量
ZR	00000 to 32767		文件寄存器	字
ZR	00000 to 32767	0 to 15	文件寄存器	开关量
TN	0000 to 2047		定时器当前值	字
TN	0000 to 2047	0 to 15	定时器当前值	开关量
SN	0000 to 1023		累积定时器当前值	字
SN	0000 to 1023	0 to 15	累积定时器当前值	开关量
CN	0000 to 1023		计数器当前值	字
CN	0000 to 1023	0 to 15	计数器当前值	开关量

27. Mitsubishi QnA –电缆连接图

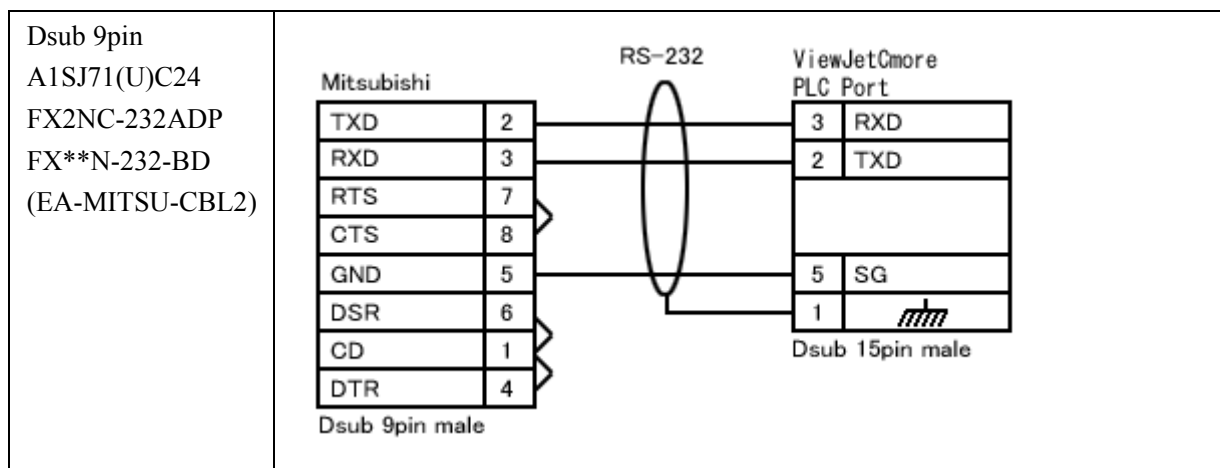

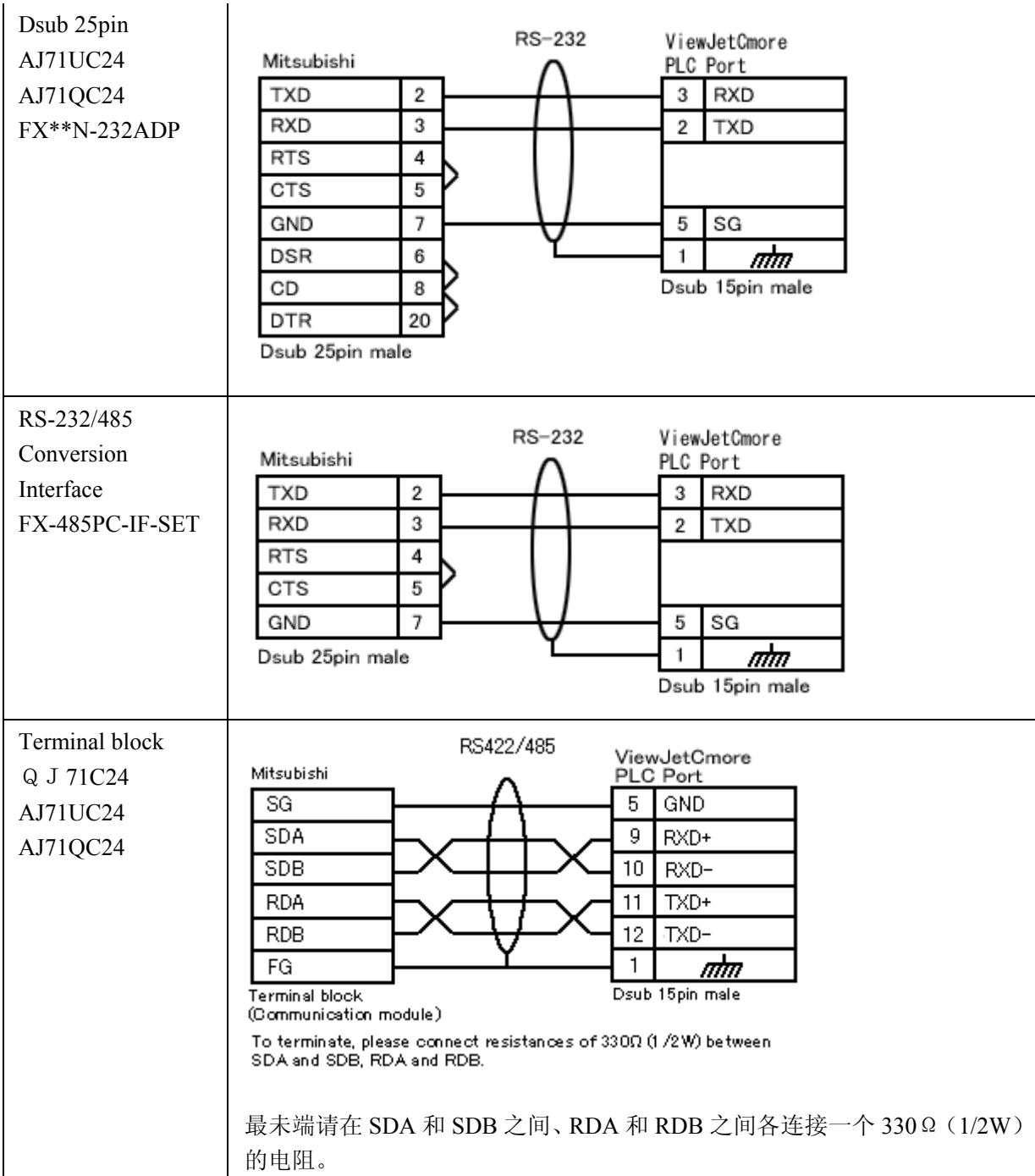

28. Mitsubishi 以太网 – 功能存储器

AnN, AnS

存储器类型	地址范围	位规格	描述	数据类型
X	000 to 7FF		外部输入继电器	开关量
Y	000 to 7FF		外部输出继电器	开关量
M	0000 to 2047		内部继电器	开关量
L	0000 to 2047		锁存继电器	开关量
S	0000 to 2047		步进继电器	开关量
B	0000 to 3FF		链接继电器	开关量
F	000 to 255		信号报警器	开关量
TS	000 to 255		定时器接点	开关量
TC	000 to 255		定时器线圈	开关量
CS	000 to 255		计数器接点	开关量
CC	000 to 255		计数器线圈	开关量
TN	000 to 255		定时器当前值	字
TN	000 to 255	0 to 15	定时器当前值	开关量
CN	000 to 255		计数器当前值	字
CN	000 to 255	0 to 15	计数器当前值	开关量
D	0000 to 1023		数据寄存器	字
D	0000 to 1023	0 to 15	数据寄存器	开关量
D	9000 to 9255		特殊数据寄存器	字
D	9000 to 9255	0 to 15	特殊数据寄存器	开关量
W	000 to 3FF		链接寄存器	字
W	000 to 3FF	0 to 15	链接寄存器	开关量
R	0000 to 8191		文件寄存器	字
R	0000 to 8191	0 to 15	文件寄存器	开关量
01R	0000 to 8191		扩展文件寄存器 Bank1	字
01R	0000 to 8191	0 to 15	扩展文件寄存器 Bank1	开关量
02R	0000 to 8191		扩展文件寄存器 Bank2	字
02R	0000 to 8191	0 to 15	扩展文件寄存器 Bank2	开关量
03R	0000 to 8191		扩展文件寄存器 Bank3	字
03R	0000 to 8191	0 to 15	扩展文件寄存器 Bank3	开关量
04R	0000 to 8191		扩展文件寄存器 Bank4	字
04R	0000 to 8191	0 to 15	扩展文件寄存器 Bank4	开关量

QnA by AnA, AnU, AnUS A Compatibility Mode

存储器类型	地址范围	位规格	描述	数据类型
X	0000 to 1FFF		外部输入继电器	开关量
Y	0000 to 1FFF		外部输出继电器	开关量
M	0000 to 8191		内部继电器	开关量
L	0000 to 8191		锁存继电器	开关量
S	0000 to 8191		步进继电器	开关量
B	0000 to 1FFF		链接继电器	开关量
F	0000 to 2047		信号报警器	开关量
TS	0000 to 2047		定时器接点	开关量
TC	0000 to 2047		定时器线圈	开关量
CS	0000 to 1023		计数器接点	开关量
CC	0000 to 1023		计数器线圈	开关量
TN	0000 to 2047		定时器当前值	字
TN	0000 to 2047	0 to 15	定时器当前值	开关量
CN	0000 to 1023		计数器当前值	字
CN	0000 to 1023	0 to 15	计数器当前值	开关量
D	0000 to 8191		数据寄存器	字
D	0000 to 8191	0 to 15	数据寄存器	开关量
D	9000 to 9255		特殊数据寄存器	字
D	9000 to 9255	0 to 15	特殊数据寄存器	开关量
W	000 to 1FFF		链接寄存器	字
W	000 to 1FFF	0 to 15	链接寄存器	开关量
R	0000 to 8191		文件寄存器	字
R	0000 to 8191	0 to 15	文件寄存器	开关量
01R	0000 to 8191		扩展文件寄存器 Bank1	字
01R	0000 to 8191	0 to 15	扩展文件寄存器 Bank1	开关量
02R	0000 to 8191		扩展文件寄存器 Bank2	字
02R	0000 to 8191	0 to 15	扩展文件寄存器 Bank2	开关量
03R	0000 to 8191		扩展文件寄存器 Bank3	字
03R	0000 to 8191	0 to 15	扩展文件寄存器 Bank3	开关量
04R	0000 to 8191		扩展文件寄存器 Bank4	字
04R	0000 to 8191	0 to 15	扩展文件寄存器 Bank4	开关量

29. Mitsubishi_QnA_以太网 – 功能存储器

存储器类型	地址范围	位规格	描述	数据类型
X	0000 to 1FFF		外部输入继电器	开关量
Y	0000 to 1FFF		外部输出继电器	开关量
M	0000 to 8191		内部继电器	开关量
L	0000 to 8191		锁存继电器	开关量
S	0000 to 8191		步进继电器	开关量
F	0000 to 2047		信号报警器	开关量
B	0000 to 1FFF		链接继电器	开关量
V	0000 to 2047		边沿继电器	开关量
TS	0000 to 2047		定时器接点	开关量
TC	0000 to 2047		定时器线圈	开关量
SS	0000 to 1023		累积定时器接点	开关量
SC	0000 to 1023		累积定时器线圈	开关量
CS	0000 to 1023		计数器接点	开关量
CC	0000 to 1023		计数器线圈	开关量
D	00000 to 20479		数据寄存器	字
D	00000 to 20479	0 to 15	数据寄存器	开关量
W	00000 to 04FFF		链接寄存器	字
W	00000 to 04FFF	0 to 15	链接寄存器	开关量
ZR	00000 to 32767		文件寄存器	字
ZR	00000 to 32767	0 to 15	文件寄存器	开关量
TN	0000 to 2047		定时器当前值	字
TN	0000 to 2047	0 to 15	定时器当前值	开关量
SN	0000 to 1023		累积定时器当前值	字
SN	0000 to 1023	0 to 15	累积定时器当前值	开关量
CN	0000 to 1023		计数器当前值	字
CN	0000 to 1023	0 to 15	计数器当前值	开关量

30. Mitsubishi FX0 系列 – 功能存储器

存储器类型	地址范围	位规格	描述	数据类型
X	0 to 377 (八进制)		输入	开关量
Y	0 to 377 (八进制)		输出	开关量
M	0 to 3071 (十进制数)		辅助继电器	开关量
S	0 to 999 (十进制数)		状态器	开关量

TS	0 to 255 (十进制数)		定时器接点	开关量
CS	0 to 255 (十进制数)		计数器接点	开关量
D	0 to 999 (十进制数)		数据寄存器	字
D	0 to 999 (十进制数)	0 to 15	数据寄存器	开关量
D	1000 to 7999 (十进制数)		文件寄存器	字
D	1000 to 7999 (十进制数)	0 to 15	文件寄存器	开关量
D	8000 to 8999 (十进制数)		特殊数据寄存器	字
D	8000 to 8999 (十进制数)	0 to 15	特殊数据寄存器	开关量
TN	0 to 255 (十进制数)		定时器当前值	字
TN	0 to 255 (十进制数)	0 to 15	定时器当前值	开关量
CN	0 to 199 (十进制数)		计数器当前值	字
CN	0 to 199 (十进制数)	0 to 15	计数器当前值	开关量

31. Mitsubishi FX0 系列 – 电缆连接图

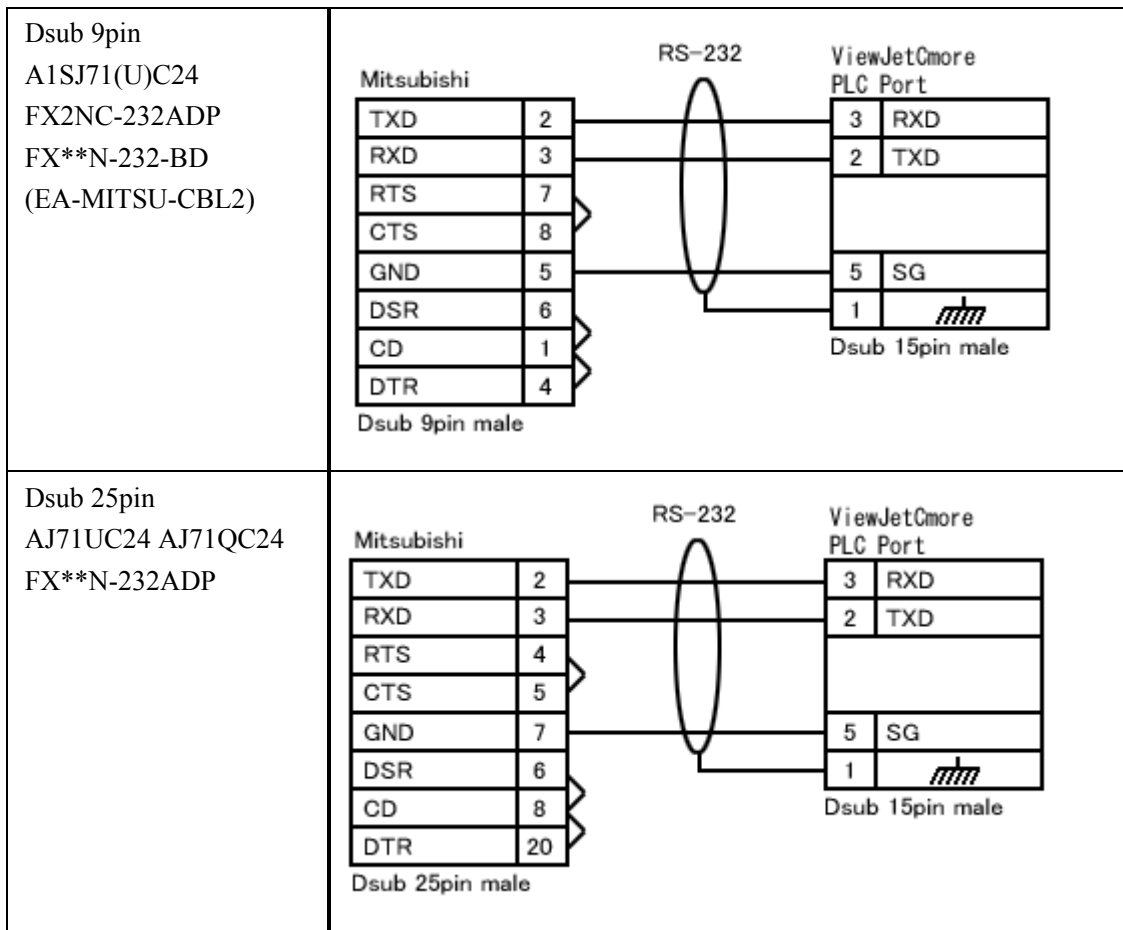

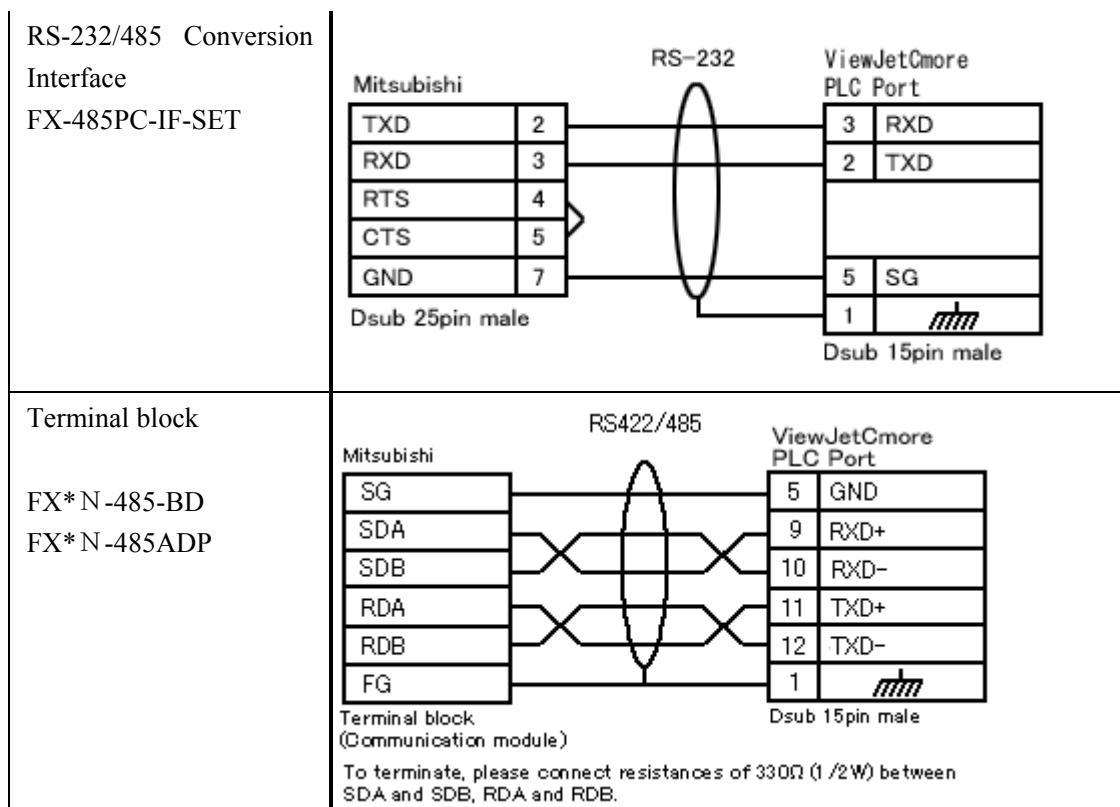

32. Mitsubishi FX2 系列 – 功能存储器

存储器类型	地址范围	位规格	描述	数据类型
X	0 to 377 (八进制)		输入	开关型
Y	0 to 377 (八进制)		输出	开关型
M	0 to 3071 (十进制数)		辅助线圈	开关型
S	0 to 999 (十进制数)		状态器	开关型
TS	0 to 255 (十进制数)		定时器接点	开关型
CS	0 to 255 (十进制数)		计数器接点	开关型
D	0 to 999 (十进制数)		数据寄存器	字
D	0 to 999 (十进制数)	0 to 15	数据寄存器	开关量
D	1000 to 7999 (十进制数)		文件寄存器	字
D	1000 to 7999 (十进制数)	0 to 15	文件寄存器	开关量
D	8000 to 8999 (十进制数)		特殊数据寄存器	字
D	8000 to 8999 (十进制数)	0 to 15	特殊数据寄存器	开关量
TN	0 to 255 (十进制数)		定时器当前值	字
TN	0 to 255 (十进制数)	0 to 15	定时器当前值	开关量
CN	0 to 199 (十进制数)		计数器当前值	字
CN	0 to 199 (十进制数)	0 to 15	计数器当前值	开关量

33. Mitsubishi FX2 系列 – 电缆连接图

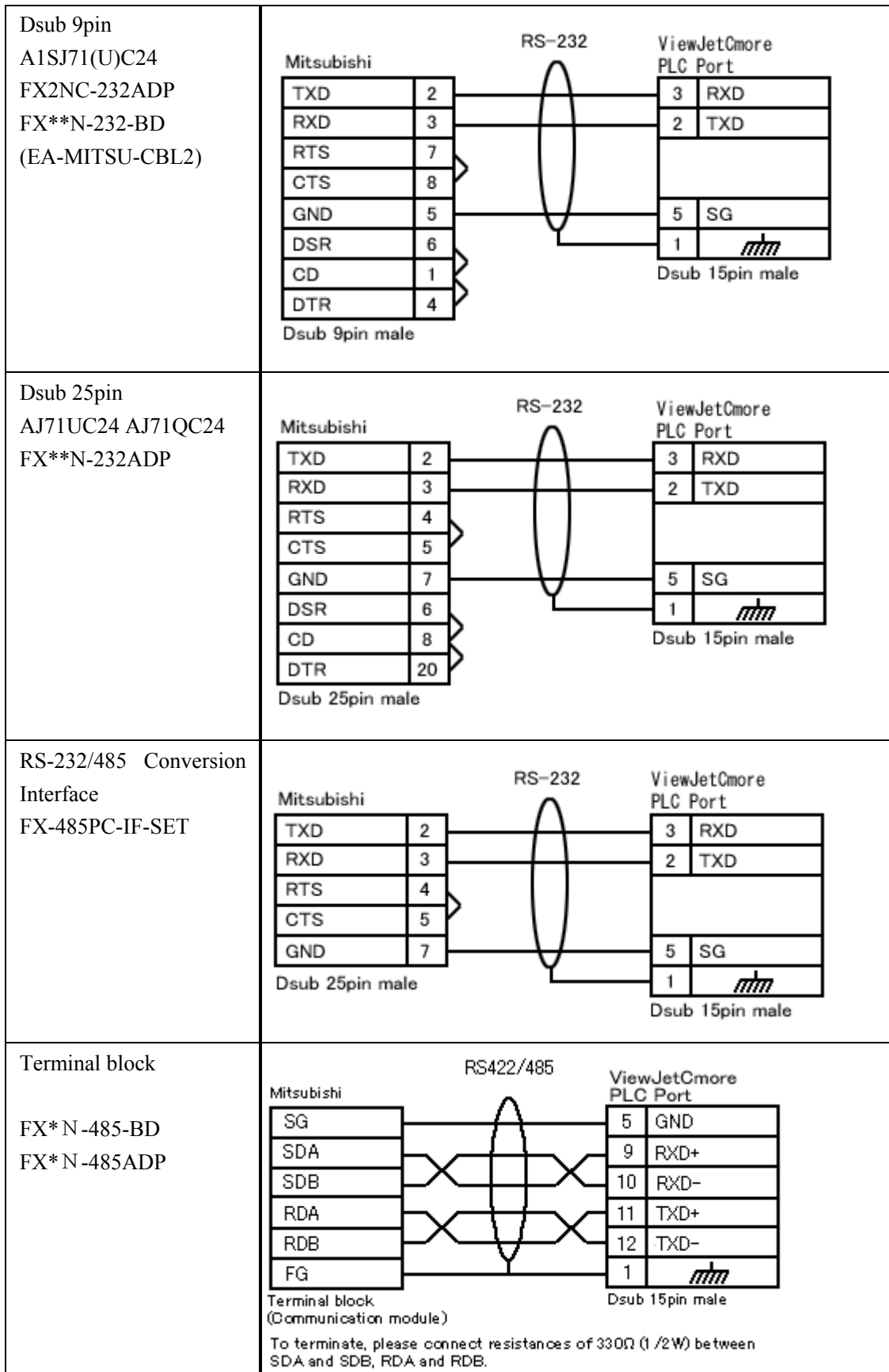

34. Mitsubishi Q 系列 – 功能存储器

存储器类型	地址范围	位规格	描述	读/写类型	数据类型
X	0000 - 1FFF(Hex)	-	输入继电器	读/写	位
Y	0000 - 1FFF(Hex)	-	输出继电器	读/写	位
M	00000 - 32767	-	内部继电器	读/写	位
SM	0000 - 2047	-	特殊继电器	读/写	位
L	00000 - 32767	-	保持继电器	读/写	位
F	00000 - 32767	-	信号报警器	读/写	位
V	00000 - 32767	-	边沿继电器	读/写	位
S	0000 - 8191	-	步进继电器	读/写	位
B	0000 - 7FFF(Hex)	-	链接继电器	读/写	位
SB	0000 - 7FFF(Hex)	-	特殊链接继电器	读/写	位
TS	00000 - 32767	-	定时器(接点)	读/写	位
TC	00000 - 32767	-	定时器(线圈)	读/写	位
SS	00000 - 32767	-	累积定时器(接点)	读/写	位
SC	00000 - 32767	-	累积定时器(线圈)	读/写	位
CS	00000 - 32767	-	计数器(接点)	读/写	位
CC	00000 - 32767	-	计数器(线圈)	读/写	位
TN	00000 - 32767	0-15	定时器(当前值)	读/写	位/字
SN	00000 - 32767	0-15	累积定时器(当前值)	读/写	位/字
CN	00000 - 32767	0-15	计数器(当前值)	读/写	位/字
D	00000 - 32767	0-15	数据寄存器	读/写	位/字
SD	0000 - 2047	0-15	特殊寄存器	读/写	位/字
W	0000 - 7FFF(Hex)	0-15	链接寄存器	读/写	位/字
SW	0000 - 7FFF(Hex)	0-15	特殊链接寄存器	读/写	位/字
R	00000 - 32767	0-15	文件寄存器(普通)	读/写	位/字
ZR	00000000 - 1042431	0-15	文件寄存器(连续编号)	读/写	位/字

35. Mitsubishi Q 系列 – 电缆连接图

三菱 Q 系列使用 CPU 端口。

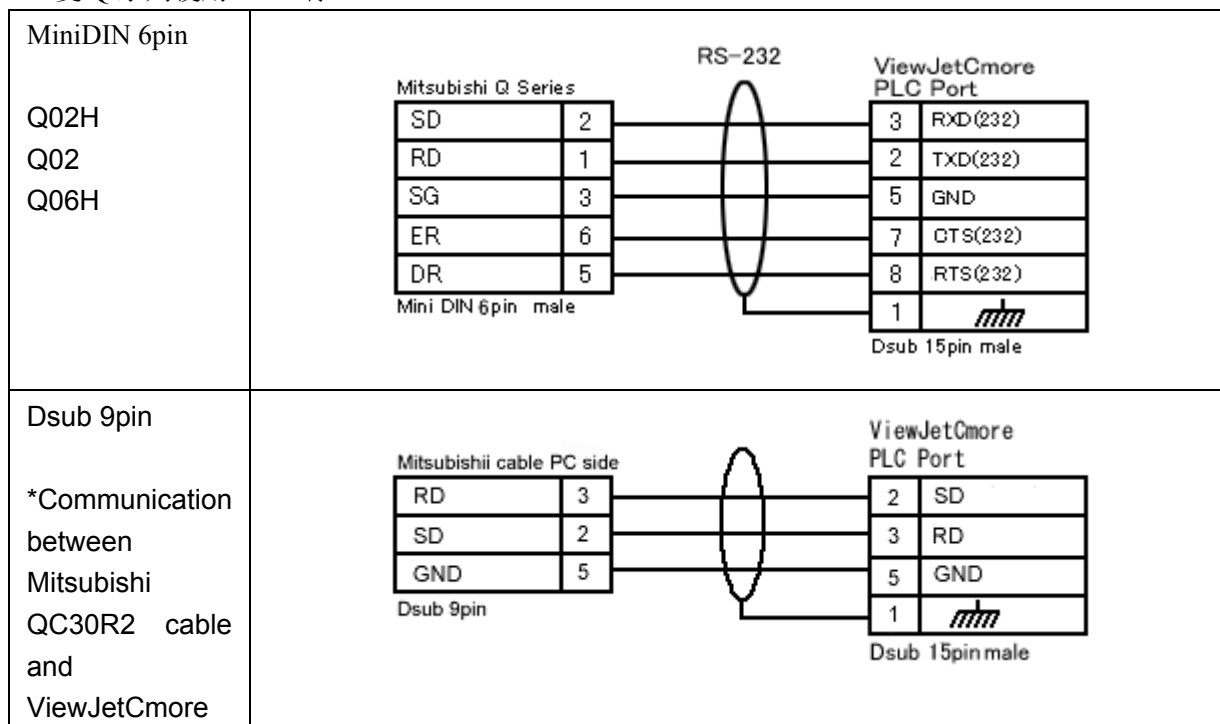

36. Omron_Host_Link_Adapter – 功能存储器

存储器类型	地址范围	位规格	描述	读/写类型	数据类型
HR	00 to 99		保持继电器	读/写	字
HR	00 to 99	0 to 15	保持继电器	只读	开关量
AR	00 to 27		辅助继电器	只读	字
AR	00 to 27	0 to 15	辅助继电器	只读	开关量
LR	00 to 63		链接继电器	读/写	字
LR	00 to 63	0 to 15	链接继电器	只读	开关量
PV	0 to 511		定时器/计数器预置值	读/写	字
TC	0 to 511		定时器/计数器完成标志	读/写	开关量
DM	0 to 6655		数据存储器	读/写	字
DM	0 to 6655	0 to 15	数据存储器	读/写	开关量
IR	000 to 235		内部继电器	读/写	字
IR	000 to 235	0 to 15	内部继电器	读/写	开关量
SR	236 to 255		特殊继电器	只读	字
SR	236 to 255	0 to 15	特殊继电器	只读	开关量

37. Omron_Host_Link_Adapter – 电缆连接图

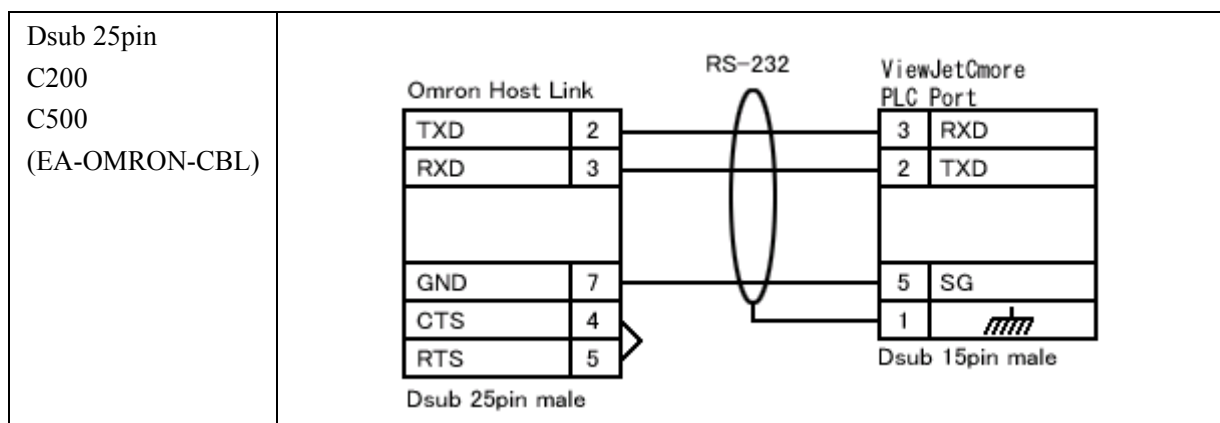

38. Omron CS FINS – 功能存储器

存储器类型	地址范围	位规格	描述	数据类型
IO	0000 to 6143	0 to 15	Channel I/O	开关量
W	000 to 511	0 to 15	内部辅助继电器	开关量
H	000 to 511	0 to 15	保持继电器	开关量
T	0000 to 4095		定时器 (加计时)	开关量
C	0000 to 4095		计数器 (加计数)	开关量
DM	00000 to 32767		数据寄存器	字
DM	00000 to 32767	0 to 15	数据寄存器	开关量
TIM	0000 to 4095		定时器当前值	字
CNT	0000 to 4095		计数器当前值	字
EM0	00000 to 32767		扩展数据存储器(Bank0)	字
EM0	00000 to 32767	0 to 15	扩展数据存储器(Bank0)	开关量

39. Omron CS FINS – 电缆连接图

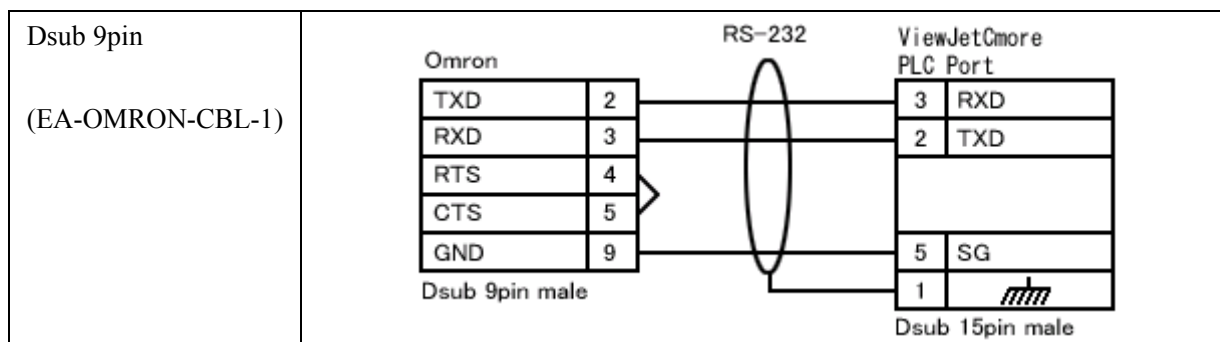

40. Omron 以太网 C 系列 – 功能存储器

存储器类型	地址范围	位规格	描述	数据类型
IO	000 to 999	0 to 15	输入-输出继电器 内部继电器	开关量
LR	00 to 99	0 to 15	链接继电器	开关量
HR	00 to 99	0 to 15	保持继电器	开关量
T	000 to 999		定时器 (加计时)	开关量
C	000 to 999		计数器 (加计数)	开关量
DM	0000 to 9999		数据寄存器	字
DM	0000 to 9999	0 to 15		开关量
TIM	000 to 999		定时器当前值	字
CNT	000 to 999		计数器当前值	字
EM1	0000 to 6143		扩展数据存储器(Bank0)	字
EM1	0000 to 6143	0 to 15		开关量
EM2	0000 to 6143		扩展数据存储器(Bank1)	字
EM2	0000 to 6143	0 to 15		开关量
EM3	0000 to 6143			字
EM3	0000 to 6143	0 to 15	扩展数据存储器(Bank2)	开关量

41. Omron 以太网 CS 系列 – 功能存储器

存储器类型	地址范围	位规格	描述	数据类型
IO	0000 to 6143	0 to 15	Channel I/O	开关量
W	000 to 511	0 to 15	内部辅助继电器	开关量
H	000 to 511	0 to 15	保持继电器	开关量
T	0000 to 4095		定时器 (加计时)	开关量
C	0000 to 4095		计数器 (加计数)	开关量
DM	00000 to 32767		数据寄存器	字
DM	00000 to 32767	0 to 15	数据寄存器	开关量
TIM	0000 to 4095		定时器当前值	字
CNT	0000 to 4095		计数器当前值	字
EM0	00000 to 32767		扩展数据存储器(Bank0)	字
EM0	00000 to 32767	0 to 15	扩展数据存储器(Bank0)	开关量

42. Keyence 系列 – 功能存储器

存储器类型	地址范围	位规格	描述	数据类型
IO	000 to 999	0 to 15	继电器	开关量
T	000 to 249		定时器接点	开关量
C	000 to 249		计数器接点	开关量
CTC	0 to 3		高速计数器转换器	开关量
DM	0000 to 9999		数据寄存器	字
DM	0000 to 9999	0 to 15	数据寄存器	开关量
TIM	000 to 249		定时器当前值	字
CNT	000 to 249		计数器当前值	字
CTH	0 to 1		高速计数器当前值	字

43. Keyence 系列 – 电缆连接图

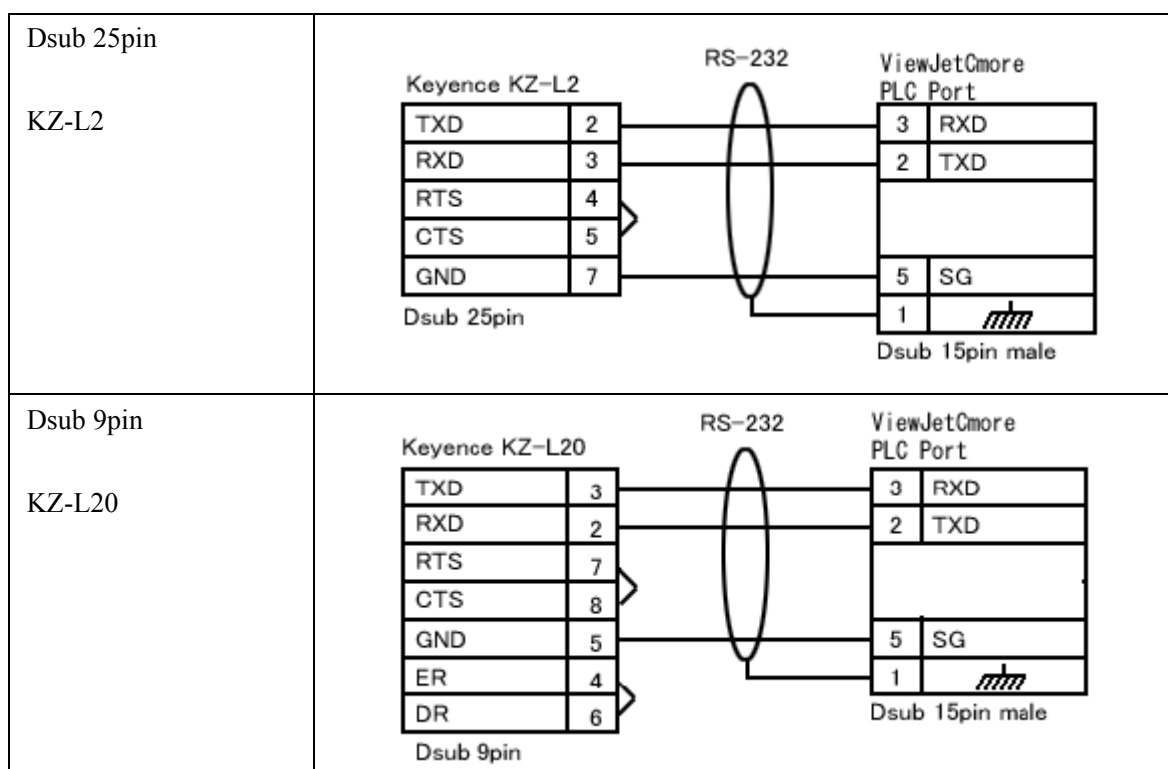

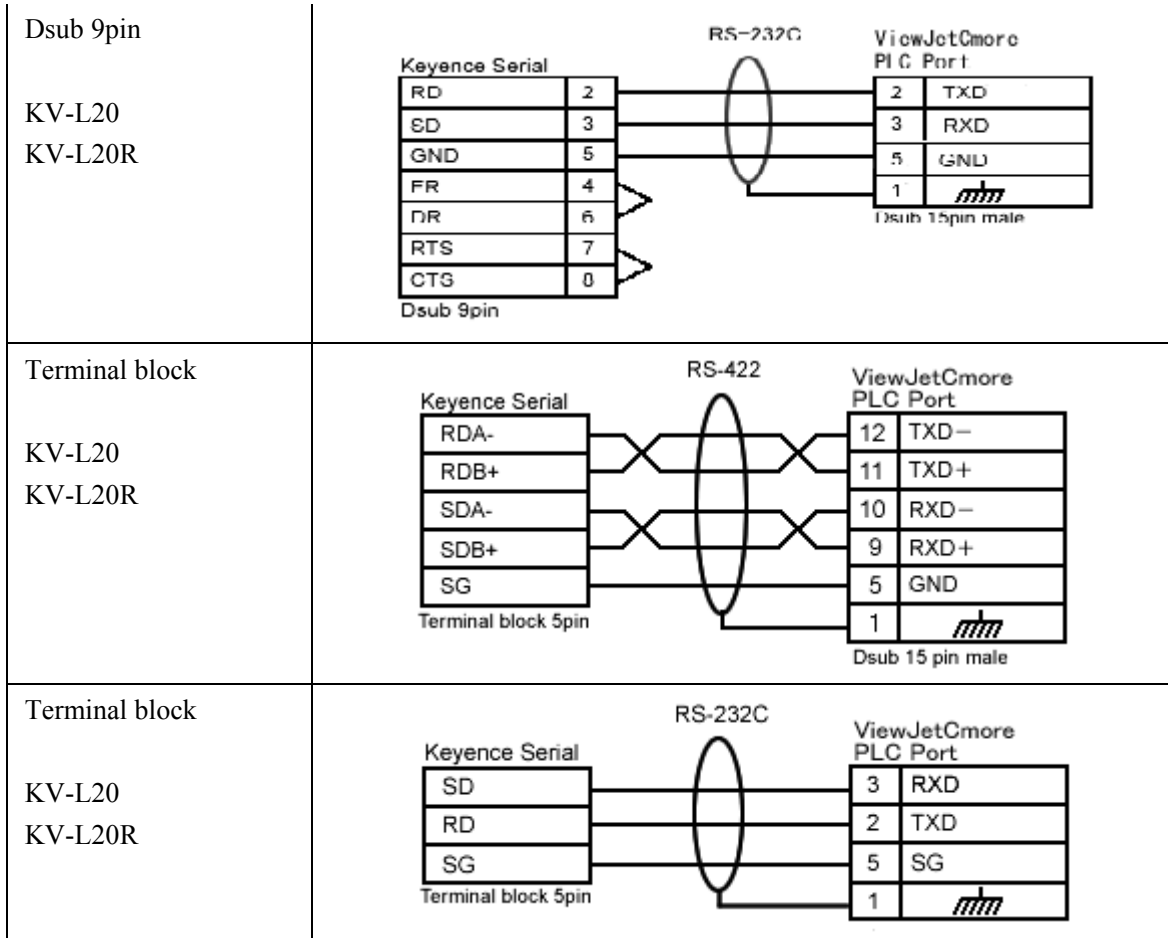

44. Keyence KV-700 – 功能存储器

存储器类型	地址范围	位规格	描述	读/写类型	数据类型
RLY	0-599	0-15	继电器	读/写	位/字
CR	0-39	0-15	控制继电器	读/写	位/字
T	0-511	-	定时器	读/写	位
C	0-511	-	计数器	读/写	位
CTC	0-3	-	高速计数器比较器 (接点)	读	位
CTC	0-3	-	高速计数器比较器	读	字
TS	0-511	-	定时器 (设定值)	读/写	字
CS	0-511	-	计数器 (设定值)	读/写	字
TC	0-511	-	定时器 (当前值)	读/写	字
CC	0-511	-	计数器 (当前值)	读/写	字

CM	0-3999	0-15	控制存储器	读/写	位/字
DM	0-39999	0-15	数据存储器	读/写	位/字
TM	0-511	0-15	临时数据存储器	读/写	位/字
TRM	0-7	-	数字调整器	读	字
CTH	0-1	-	高速计数器	读/写	字

45. Keyence KV-700 – 电缆接线图

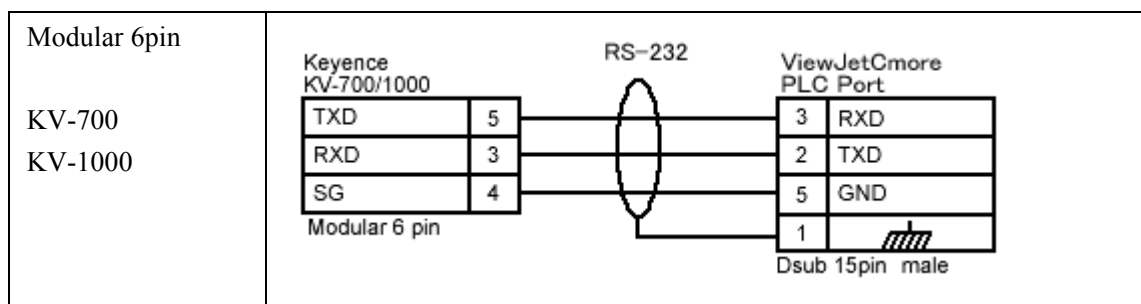

46. Keyence KV-1000 – 功能存储器

存储器类型	地址范围	位规格	描述	读/写类型	数据类型
RLY	0-599	0-15	I/O 继电器	读/写	位/字
MR	0-999	0-15	内部辅助继电器	读/写	位/字
LR	0-999	0-15	锁存继电器	读/写	位/字
CR	0-39	0-15	控制继电器	读/写	位/字
T	0-3999	-	定时器	读/写	位
C	0-3999	-	计数器	读/写	位
CTC	0-3	-	高速计数器比较器(接点)	读	位
CTC	0-3	-	高速计数器比较器	读	字
TS	0-3999	-	定时器(设定值)	读/写	字
CS	0-3999	-	计数器(设定值)	读/写	字
TC	0-3999	-	定时器(当前值)	读/写	字
CC	0-3999	-	计数器(当前值)	读/写	字
CM	0-11998	0-15	控制存储器	读/写	位/字
DM	0-65534	0-15	数据存储器	读/写	位/字

EM	0-65534	0-15	扩展数据存储器 EM	读/写	位/字
FM	0-32766	0-15	扩展数据存储器 FM	读/写	位/字
TM	0-511	0-15	临时数据存储器	读/写	位/字
Z	1-12	0-15	变址寄存器	读/写	位/字
TRM	0-7	-	数字调整器	读	字
CTH	0-1	-	高速计数器	读/写	字

47. Keyence KV-1000 – 电缆接线图

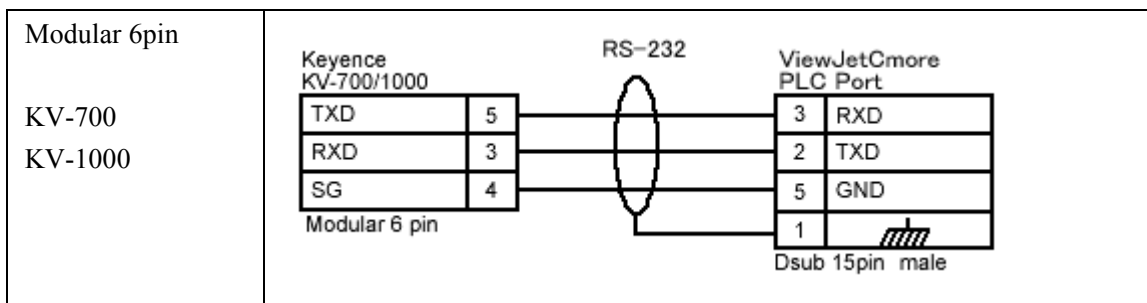

48. Matsushita NAIS-FP – 功能存储器

存储器类型	地址范围	位规格	描述	读/写类型	数据类型
X	000 to 511	0 to F	外部 输入继电器	读	开关量
Y	000 to 511	0 to F	外部 输出继电器	读/写	开关量
R	000 to 886	0 to F	内部继电器	读/写	开关量
L	000 to 639	0 to F	链接继电器	读/写	开关量
T	0000 to 3071		定时器接点	读	开关量
C	0000 to 3071		计数器接点	读	开关量
WX	000 to 511		外部 输入继电器	读/写	字
WX	000 to 511	0 to 15	外部 输入继电器	读/写	开关量
WY	000 to 511		外部 输出继电器	读/写	字
WY	000 to 511	0 to 15	外部 输出继电器	读/写	开关量
WR	000 to 886		内部继电器	读/写	字
WR	000 to 886	0 to 15	内部继电器	读/写	开关量
WL	000 to 639		链接继电器	读/写	字
WL	000 to 639	0 to 15	链接继电器	读/写	开关量
DT	00000 to 10239		数据寄存器	读/写	字
DT	00000 to 10239	0 to 15	数据寄存器	读/写	开关量
FL	00000 to 32764		文件寄存器	读/写	字

FL	00000 to 32764	0 to 15	文件寄存器	读/写	开关量
LD	0000 to 8447		链接寄存器	读/写	字
LD	0000 to 8447	0 to 15	链接寄存器	读/写	开关量
SV	0000 to 3071		定时器/计数器设定值	读/写	字
EV	0000 to 3071		定时器/计数器当前值	读/写	字

49. Matsushita NAIS-FP – 电缆连接图

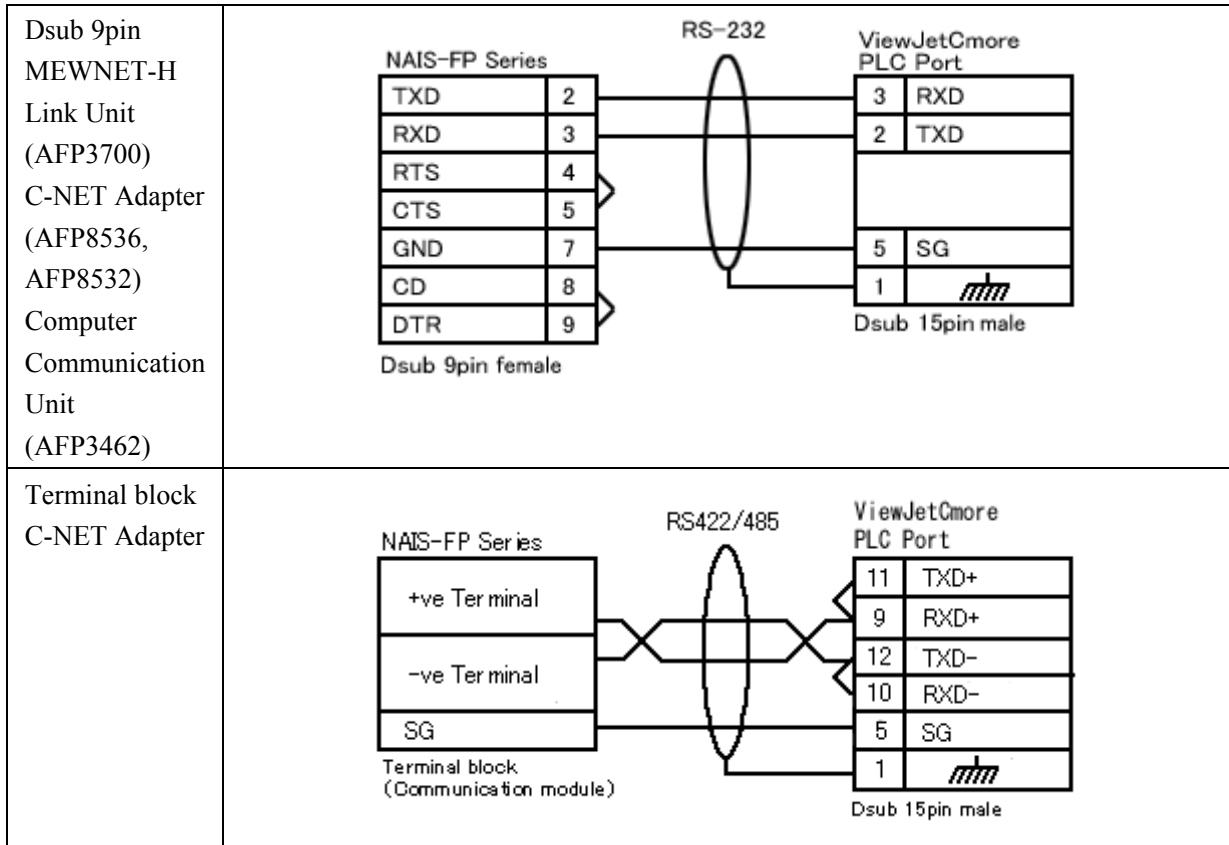

50. Generic 以太网/IP (AB ENET IP) – 功能存储器

存储器类型	文件号范围	地址范围	位规格	描述	读/写类型	数据类型
O	N/A	1 to 256		输出	只读	字
O	N/A	1 to 256	0 to 15	输出	只读	开关量
I	N/A	1 to 256		输入	读/写	字
I	N/A	1 to 256	0 to 15	输入	读/写	开关量

51. Sharp JW-20 JW-50/70/100-系列 – 功能存储器

存储器类型	地址范围	字节规格	说明	读/写类型	数据类型
09	0 to 777		寄存器	读/写	字节
19	0 to 777		寄存器	读/写	字节
29	0 to 777		寄存器	读/写	字节
39	0 to 777		寄存器	读/写	字节
49	0 to 777		寄存器	读/写	字节
59	0 to 777		寄存器	读/写	字节
69	0 to 777		寄存器	读/写	字节
79	0 to 777		寄存器	读/写	字节
89	0 to 777		寄存器	读/写	字节
99	0 to 777		寄存器	读/写	字节
0	0 to 7777		继电器	读/写	开关量
1	0 to 577		继电器	读/写	开关量
J0	0 to 777		继电器	读/写	字节
J1	0 to 577		继电器	读/写	字节
T0	0 to 777		定时器 0	读/写	开关量
T1	0 to 777		定时器 1	读/写	开关量
C0	0 to 777		计数器 0	读/写	开关量
C1	0 to 777		计数器 1	读/写	开关量
B0	0 to 777		TMR/CNT/MD 当前值	读/写	字节
B1	0 to 777		TMR/CNT/MD 当前值	读/写	字节
E0	0 to 777		寄存器	读/写	字节
E1	0 to 777		寄存器	读/写	字节
F0	0 to 17777		文件#0 寄存器	读/写	字节
F1	0 to 177777		文件#1 寄存器	读/写	字节
F2	0 to 177777		文件#2 寄存器	读/写	字节

52. Sharp JW-20 JW-50/70/100-系列 – 电缆连接图

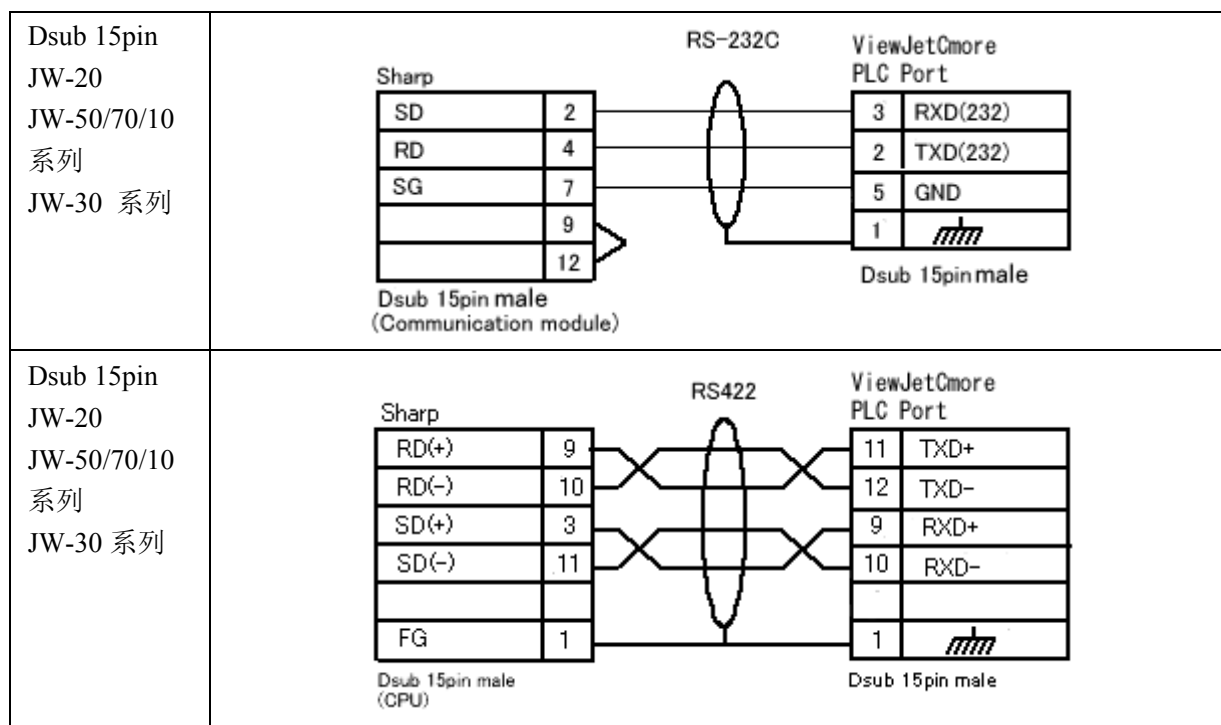

53. Sharp JW-30-系列 – 功能存储器

存储器类型	地址范围	字节规格	描述	读/写类型	数据类型
09	0 to 777		寄存器	读/写	字节
19	0 to 777		寄存器	读/写	字节
29	0 to 777		寄存器	读/写	字节
39	0 to 777		寄存器	读/写	字节
49	0 to 777		寄存器	读/写	字节
59	0 to 777		寄存器	读/写	字节
69	0 to 777		寄存器	读/写	字节
79	0 to 777		寄存器	读/写	字节
89	0 to 777		寄存器	读/写	字节
99	0 to 777		寄存器	读/写	字节
0	0 to 7777		继电器	读/写	开关量
1	0 to 5777		继电器	读/写	开关量
2	0 to 7777		继电器	读/写	开关量
3	0 to 7777		继电器	读/写	开关量
4	0 to 7777		继电器	读/写	开关量
5	0 to 7777		继电器	读/写	开关量

6	0 to 7777		继电器	读/写	开关量
7	0 to 5777		继电器	读/写	开关量
J0	0 to 777		继电器 (字)	读/写	字节
J1	0 to 577		继电器 (字)	读/写	字节
J2	0 to 777		继电器 (字)	读/写	字节
J3	0 to 777		继电器 (字)	读/写	字节
J4	0 to 777		继电器 (字)	读/写	字节
J5	0 to 777		继电器 (字)	读/写	字节
J6	0 to 777		继电器 (字)	读/写	字节
J7	0 to 577		继电器 (字)	读/写	字节
T0	0 to 777		定时器 1	读/写	开关量
T1	0 to 777		定时器 0	读/写	开关量
C0	0 to 777		计数器 0	读/写	开关量
C1	0 to 777		计数器 1	读/写	开关量
B0	0 to 777		TMR/CNT/MD 当前值	读/写	字节
B1	0 to 777		TMR/CNT/MD 当前值	读/写	字节
B2	0 to 777		TMR/CNT/MD 当前值	读/写	字节
B3	0 to 777		TMR/CNT/MD 当前值	读/写	字节
E0	0 to 777		寄存器	读/写	字节
E1	0 to 777		寄存器	读/写	字节
E2	0 to 777		寄存器	读/写	字节
E3	0 to 777		寄存器	读/写	字节
E4	0 to 777		寄存器	读/写	字节
E5	0 to 777		寄存器	读/写	字节
E6	0 to 777		寄存器	读/写	字节
E7	0 to 777		寄存器	读/写	字节
F0	0 to 35577		文件 #0 寄存器	读/写	字节
F1	0 to 37777		文件 #1 寄存器	读/写	字节
F2	0 to 17777		文件 #2 寄存器	读/写	字节
F3	0 to 17777		文件 #3 寄存器	读/写	字节

54. Sharp JW-30-系列 – 电缆连接图

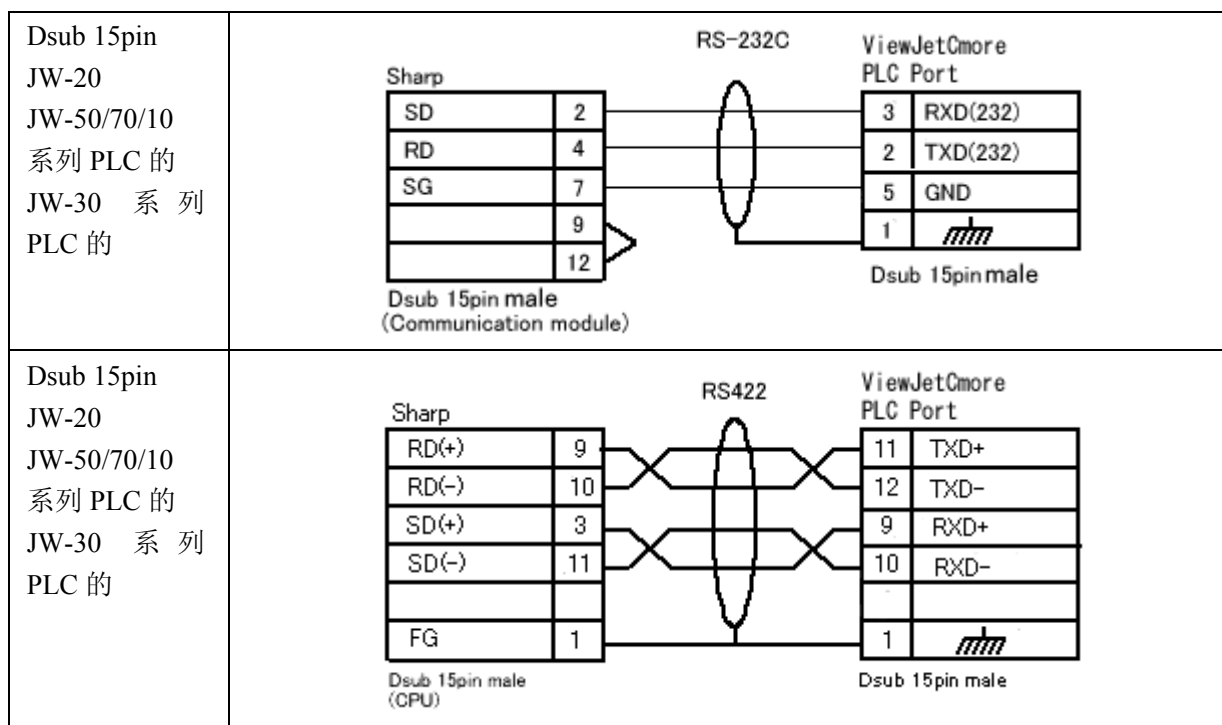

55. Siemens S7-200 PPI- 功能存储器

存储器类型	地址范围	位规格	描述	读写类型	数据类型
AIW	0 to 62	-	模拟量 输入	只读	字节 *
AQW	0 to 62	-	模拟量 输出	只写	字节 *
CW	0 to 255	-	计数器 当前值	读/写	字
IW	0 to 126	-	输入	读/写	字节 *
MW	0 to 254	-	内部存储器	读/写	字节 *
QW	0 to 126	-	输出	读/写	字节 *
SMW	0 to 548	-	特殊 存储器	只读	字节 *
TW	0 to 255	-	定时器 当前值	读/写	字
VW	0 to 10238	-	数据寄存器	读/写	字节 *
C	0 to 255	-	计数器	只读	开关量
I	0 to 15	0 to 7	输入	读/写	开关量
M	0 to 255	0 to 7	内部存储器	读/写	开关量
Q	0 to 15	0 to 7	输出	读/写	开关量
S	0 to 255	0 to 7	特殊 存储器	只读	开关量
T	0 to 255	-	定时器	只读	开关量
V	0 to 10239	0 to 15	数据寄存器	读/写	开关量

*注意：字节设置请设置一个偶数地址。

56. Siemens S7-200 PPI - 电缆连接图

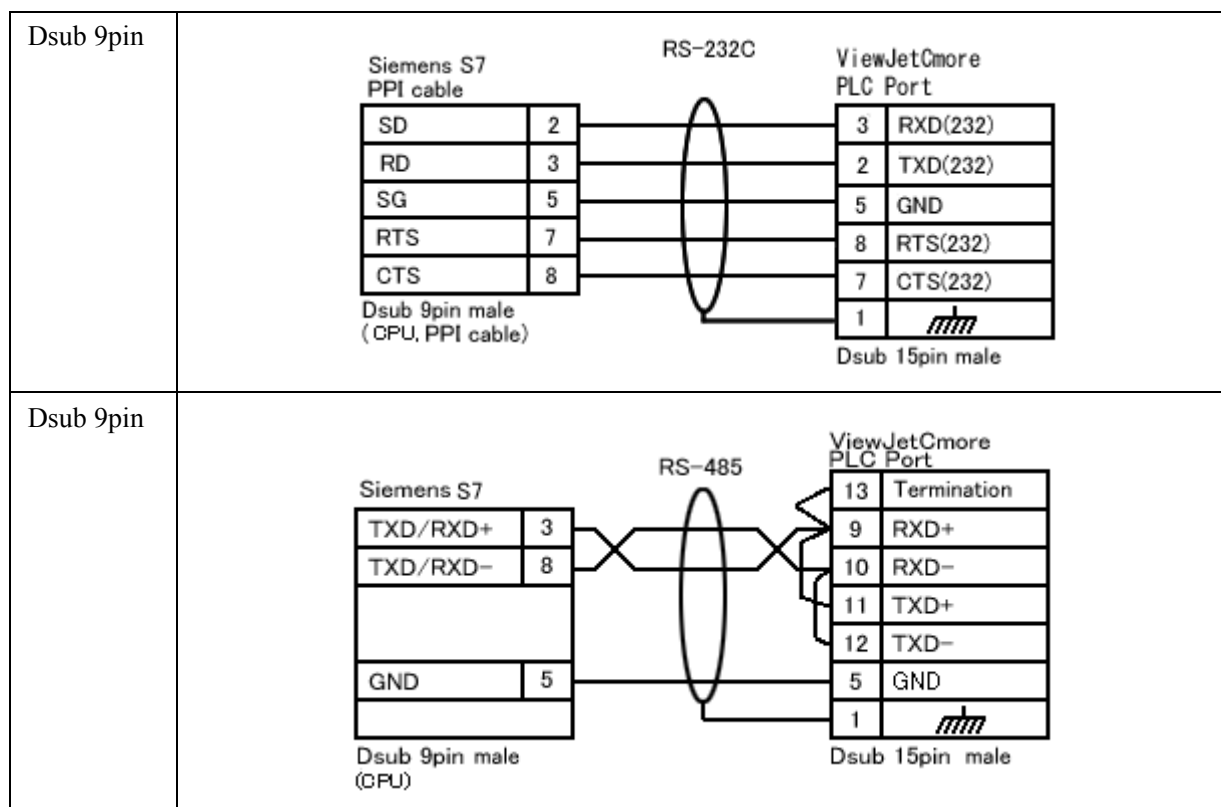

57. Siemens S7-300 MPI (PC Adapter)- 功能存储器

存储器类型	地址范围	位规格	描述	读/写类型	数据类型
C	0 to 63	-	计数器当前值	读/写	字
DB.DBW	1to 255.0 to 16383	-	数据寄存器	读/写	字
IW	0 to 126	-	输入	读/写	字
MW	0 to 254	-	内部存储器	读/写	字
QW	0 to 126	-	输出	读/写	字
T	0 to 127	-	定时器当前值	读/写	字
I	0 to 127	0 to 7	输入	读/写	开关量
M	0 to 255	0 to 7	内部存储器	读/写	开关量
Q	0 to 127	0 to 7	输出	读/写	开关量

C	0 to 511		计数器继电器	读/写	开关量
Z	0 to 999	0 to F	链接寄存器继电器	读/写	开关量
L	0 to 255	0 to F	链接继电器	读/写	开关量

60. Toshiba Prosec V-系列 – 功能存储器

存储器类型	地址范围	位规格	描述	读/写类型	数据类型
D	0 to 4095	0 to F	数据寄存器	读/写	开关量
S	0 to 511	0 to F	特殊继电器	读/写	开关量
DW	0 to 4095		寄存器	读/写	字
SW	0 to 511		特殊寄存器	读/写	字

61. Toshiba Prosec T-系列/V-系列 – 电缆连接图

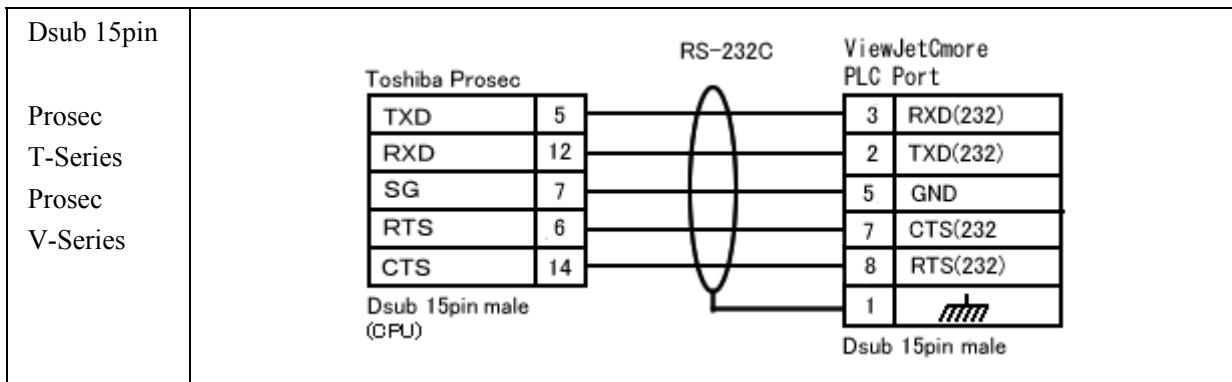

62. JTEKT TOYOPUC PC2-系列 – 功能存储器

存储器类型	名称	地址范围	位	读/写类型	数据类型
X	输入	0 ~ 7F	-	读/写	字
		0 ~ 7FF	-	读/写	位
Y	输出	0 ~ 7F	-	读/写	字
		0 ~ 7FF	-	读/写	位
M	控制继电器	0 ~ 7F	-	读/写	字
		0 ~ 7FF	-	读/写	位
K	保持继电器	0 ~ 2F	-	读/写	字
		0 ~ 2FF	-	读/写	位
V	特殊继电器	0 ~ F	-	读/写	字
		0 ~ FF	-	读/写	位

T	定时器	0 ~ 1F	-	读/写	字
		0 ~ 1FF	-	读/写	位
C	计数器	0 ~ 1F	-	读/写	字
		0 ~ 1FF	-	读/写	位
L	链接继电器	0 ~ 7F	-	读/写	字
		0 ~ 7FF	-	读/写	位
P	边沿触发	0 ~ 1FF	-	读/写	位
D	数据寄存器	0 ~ 2FFF	0 ~ 15	读/写	字/位
R	链接寄存器	0 ~ 7FF	0 ~ 15	读/写	字/位
N	当前寄存器	0 ~ 1FF	0 ~ 15	读/写	字/位
S	特殊寄存器	0 ~ 3FF	0 ~ 15	读/写	字/位
B	文件寄存器	0 ~ 1FFF	0 ~ 15	读/写	字/位

63. JTEKT TOYOPUC PC2-系列 – 电缆连接图

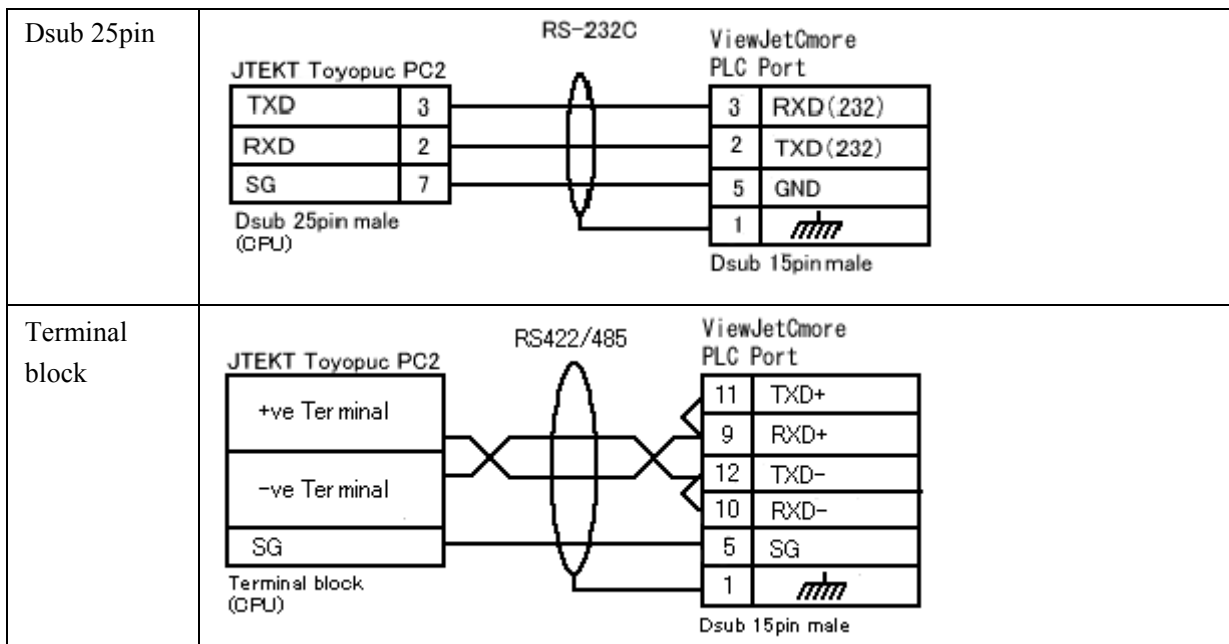

64. JTEKT TOYOPUC PC3-系列 – 功能存储器

存储器类型	名称	地址范围	位	读/写类型	数据类型
1X	Base1: 输入	0 ~ 7F	-	读/写	字
		0 ~ 7FF	-	读/写	位
1Y	Base1: 输出	0 ~ 7F	-	读/写	字
		0 ~ 7FF	-	读/写	位
1M	Base1: 内部继电器	0 ~ 7F	-	读/写	字
		0 ~ 7FF	-	读/写	位

1K	Base1: 保持继电器	0 ~ 2F	-	读/写	字
		0 ~ 2FF	-	读/写	位
1V	Base1: 特殊继电器	0 ~ F	-	读/写	字
		0 ~ FF	-	读/写	位
1T	Base1: 定时器	0 ~ 1F	-	读/写	字
		0 ~ 1FF	-	读/写	位
1C	Base1: 计数器	0 ~ 1F	-	读/写	字
		0 ~ 1FF	-	读/写	位
1L	Base1: 链接继电器	0 ~ 7F	-	读/写	字
		0 ~ 7FF	-	读/写	位
1P	Base1: 边沿检测	0 ~ 1FF	-	读/写	位
1D	Base1: 数据寄存器	0 ~ 2FFF	0 ~ 15	读/写	字/位
1R	Base1: 链接寄存器	0 ~ 7FF	0 ~ 15	读/写	字/位
1N	Base1: 当前寄存器	0 ~ 1FF	0 ~ 15	读/写	字/位
1S	Base1: 特殊寄存器	0 ~ 3FF	0 ~ 15	读/写	字/位
2X	Base2: 输入	0 ~ 7F	-	读/写	字
		0 ~ 7FF	-	读/写	位
2Y	Base2: 输出	0 ~ 7F	-	读/写	字
		0 ~ 7FF	-	读/写	位
2M	Base2: 内部继电器	0 ~ 7F	-	读/写	字
		0 ~ 7FF	-	读/写	位
2K	Base2: 保持继电器	0 ~ 2F	-	读/写	字
		0 ~ 2FF	-	读/写	位
2V	Base2: 特殊继电器	0 ~ F	-	读/写	字
		0 ~ FF	-	读/写	位
2T	Base2: 定时器	0 ~ 1F	-	读/写	字
		0 ~ 1FF	-	读/写	位
2C	Base2: 计数器	0 ~ 1F	-	读/写	字
		0 ~ 1FF	-	读/写	位
2L	Base2: 链接继电器	0 ~ 7F	-	读/写	字
		0 ~ 7FF	-	读/写	位
2P	Base2: 边沿检测	0 ~ 1FF	-	读/写	位
2D	Base2: 数据寄存器	0 ~ 2FFF	0 ~	读/写	字/位

			15		
2R	Base2: 链接寄存器	0 ~ 7FF	0 ~ 15	读/写	字/位
2N	Base2: 当前寄存器	0 ~ 1FF	0 ~ 15	读/写	字/位
2S	Base2: 特殊寄存器	0 ~ 3FF	0 ~ 15	读/写	字/位
3X	Base3: 输入	0 ~ 7F	-	读/写	字
		0 ~ 7FF	-	读/写	位
3Y	Base3: 输出	0 ~ 7F	-	读/写	字
		0 ~ 7FF	-	读/写	位
3M	Base3: 内部继电器	0 ~ 7F	-	读/写	字
		0 ~ 7FF	-	读/写	位
3K	Base3: 保持继电器	0 ~ 2F	-	读/写	字
		0 ~ 2FF	-	读/写	位
3V	Base3: 特殊继电器	0 ~ F	-	读/写	字
		0 ~ FF	-	读/写	位
3T	Base3: 定时器	0 ~ 1F	-	读/写	字
		0 ~ 1FF	-	读/写	位
3C	Base3: 计数器	0 ~ 1F	-	读/写	字
		0 ~ 1FF	-	读/写	位
3L	Base3: 链接继电器	0 ~ 7F	-	读/写	字
		0 ~ 7FF	-	读/写	位
3P	Base3: 边沿检测	0 ~ 1FF	-	读/写	位
3D	Base3: 数据	0 ~ 2FFF	0 ~ 15	读/写	字/位
3R	Base3: 链接寄存器	0 ~ 7FF	0 ~ 15	读/写	字/位
3N	Base3: 电流寄存器	0 ~ 1FF	0 ~ 15	读/写	字/位
3S	Base3: 特殊寄存器	0 ~ 3FF	0 ~ 15	读/写	字/位
B	文件寄存器	0 ~ 1FFF	0 ~ 15	读/写	字/位
EX	扩展 1: 输入	0 ~ 7F	-	读/写	字

		0 ~ 7FF	-	读/写	位
EY	扩展 1: 输出	0 ~ 7F	-	读/写	字
		0 ~ 7FF	-	读/写	位
EM	扩展 1: 内部继电器	0 ~ 1FF	-	读/写	字
		0 ~ 1FFF	-	读/写	位
EK	扩展 1: 保持继电器	0 ~ FF	-	读/写	字
		0 ~ FFF	-	读/写	位
EV	扩展 1: 特殊继电器	0 ~ FF	-	读/写	字
		0 ~ FFF	-	读/写	位
ET	扩展 1: 定时器	0 ~ 7F	-	读/写	字
		0 ~ 7FF	-	读/写	位
EC	扩展 1: 计数器	0 ~ 7F	-	读/写	字
		0 ~ 7FF	-	读/写	位
EL	扩展 1: 链接继电器	0 ~ 1FF	-	读/写	字
		0 ~ 1FFF	-	读/写	位
EP	扩展 1: 边沿检测	0 ~ FFF	-	读/写	位
EN	扩展 1: 当前寄存器	0 ~ 7FF	0 ~ 15	读/写	字/位
H	扩展 1: 设定寄存器	0 ~ 7FF	0 ~ 15	读/写	字/位
ES	扩展 1: 特殊寄存器	0 ~ 7FF	0 ~ 15	读/写	字/位
GX	扩展 2: 输入	0 ~ FFF	-	R/W	Word
		0 ~ FFFF	-	R/W	Bit
GY	Expansion2: Output	0 ~ FFF	-	R/W	Word
		0 ~ FFFF	-	R/W	Bit
GM	Expansion2: Internal Relay	0 ~ FFF	-	R/W	Word
		0 ~ FFFF	-	R/W	Bit
U	Expansion : Data Register	0 ~ 7FFF	0 ~ 15	R/W	Word/Bit

65. JTEKT TOYOPUC PC3-系列 – 电缆连接图

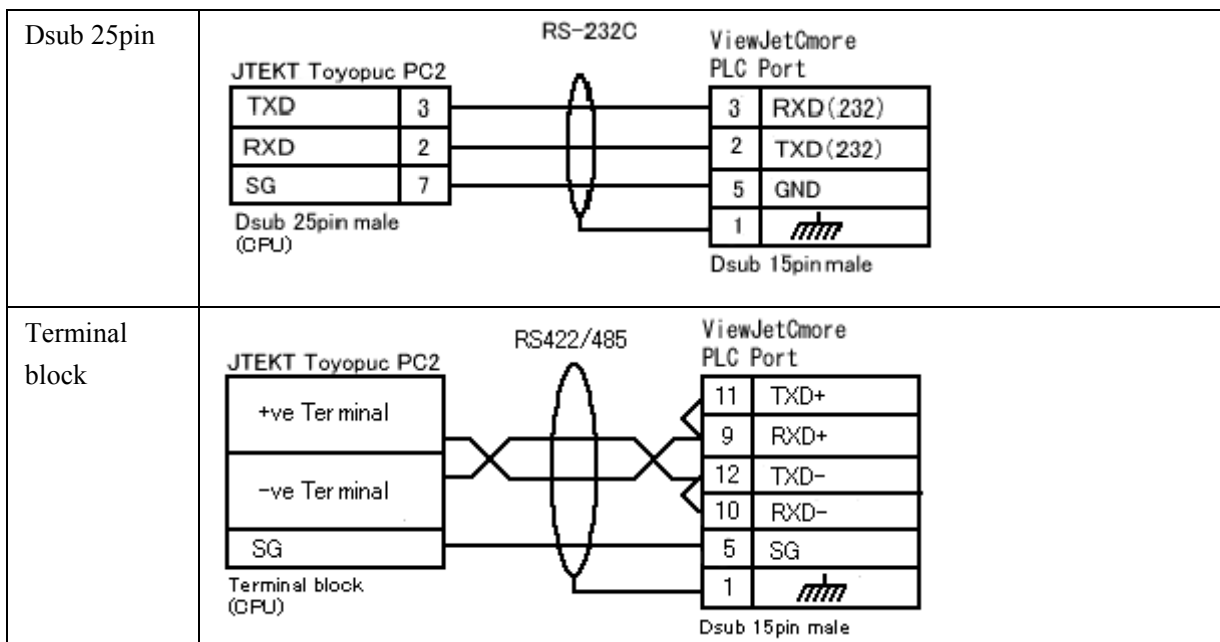

66. Yaskawa CP-系列 – 功能存储器

存储器类型	地址范围	位规格	描述	读/写类型	数据类型
MW	0 to 32767		保持寄存器	读/写	字
MW	0 to 32767	0 to 15	保持寄存器	读/写	开关量
IW	0 to 13FF		输入寄存器	读	字
IW	0 to 13FF	0 to 15	输入寄存器	读	开关量
MB	0 to 4095	0 to 15	线圈	读/写	开关量
IB	0 to FFFF		输入继电器	读	开关量

67. Yaskawa GL-系列 – 功能存储器

存储器类型	地址范围	位规格	描述	读/写类型	数据类型
4	1 to 25995		保持寄存器	读/写	字
4	1 to 25995	0 to 15	保持寄存器	读/写	开关量
3	1 to 512		输入寄存器	读	字
3	1 to 512	0 to 15	输入寄存器	读	开关量
R1	1 to 4096		链接寄存器	读/写	字
R1	1 to 4096	0 to 15	链接寄存器	读/写	开关量
R2	1 to 4096		常数寄存器	读/写	字
R2	1 to 4096	0 to 15	常数寄存器	读/写	开关量

7	1 to 4096		常数寄存器	读/写	字
0	1 to 65472		线圈	读/写	开关量
1	1 to 65472		输入继电器	读/写	开关量
D1	1 to 4096		链接线圈	读/写	开关量
D2	1 to 4096		链接线圈	读/写	开关量

68. Yaskawa MP-系列 – 功能存储器

存储器类型	地址范围	位规格	描述	读/写类型	数据类型
MW	0 to 32767		保持寄存器	读/写	字
MW	0 to 32767	0 to 15	保持寄存器	读/写	开关量
IW	0 to 13FF		输入寄存器	读	字
IW	0 to 13FF	0 to 15	输入寄存器	读	开关量
MB	0 to 4095		线圈	读/写	开关量
IB	0 to FFFF		输入继电器	读	开关量

69. Yaskawa CP-系列/GL 系列/MP 系列– 电缆连接图

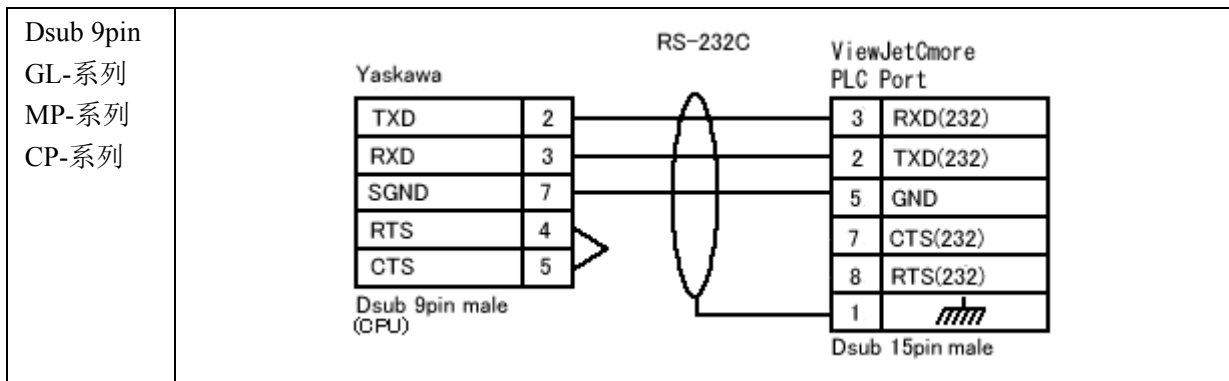

70. Yokogawa FA-M3 – 功能存储器

存储器类型	地址范围	位规格	描述	读/写类型	数据类型
D	1 to 8192		数据寄存器	读/写	字
D	1 to 8192	0 to 15	数据寄存器	读/写	开关量
X	101 to 71364		输入继电器	读/写	开关量
Y	101 to 71364		输出继电器	读/写	开关量
E	1 to 4096		共享和扩展继电器 共享继电器	读/写	开关量
I	1 to 16384		控制继电器	读/写	开关量

L	1 to 1024		链接继电器	读/写	开关量
M	1 to 9984		特殊继电器	读/写	开关量
B	1 to 32768		文件寄存器	读/写	字
B	1 to 32768	0 to 15	文件寄存器	读/写	开关量
R	1 to 4096		共享和扩展继电器 共享继电器	读/写	字
R	1 to 4096	0 to 15	共享和扩展继电器 共享继电器	读/写	开关量
V	1 to 32		变址寄存器	读/写	字
V	1 to 32	0 to 15	变址寄存器	读/写	开关量
Z	1 to 512		特殊 寄存器	读/写	字
Z	1 to 512	0 to 15	特殊 寄存器	读/写	开关量
TS	1 to 2048		定时器预置值	读	字
TP	1 to 2048		定时器当前值	读/写	字
TI	1 to 2048		定时器当前值(加计数)	读/写	字
CS	1 to 1024		计数器预置值	读	字
CP	1 to 1024		计数器当前值	读/写	字
CI	1 to 1024		计数器当前值(加计数)	读/写	字
W	1 to 1024		链接寄存器	读/写	字
W	1 to 1024		链接寄存器	读/写	开关量
T	1 to 2048		时间继电器	读/写 *	开关量
C	1 to 1024		计数器继电器	读/写 *	开关量

71. Yokogawa FA-M3 – 电缆连接图

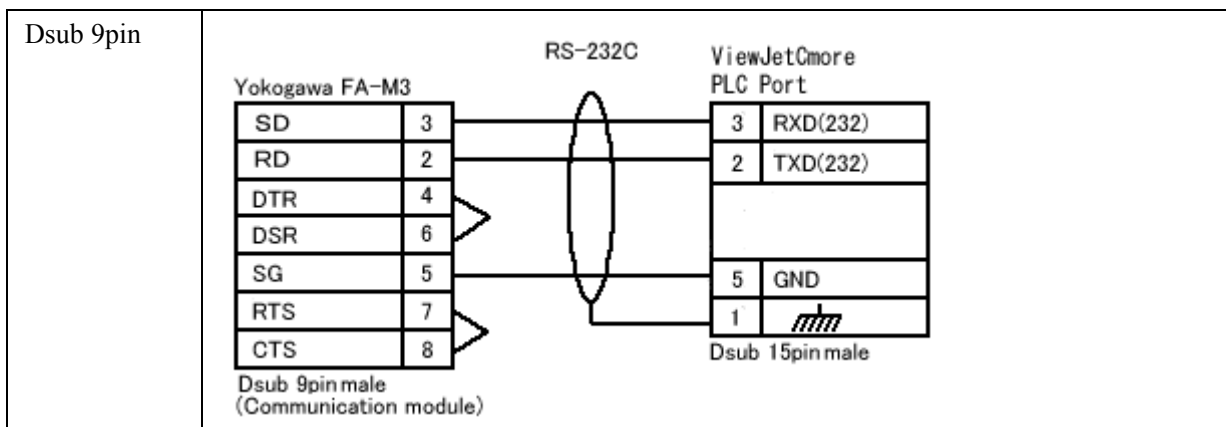

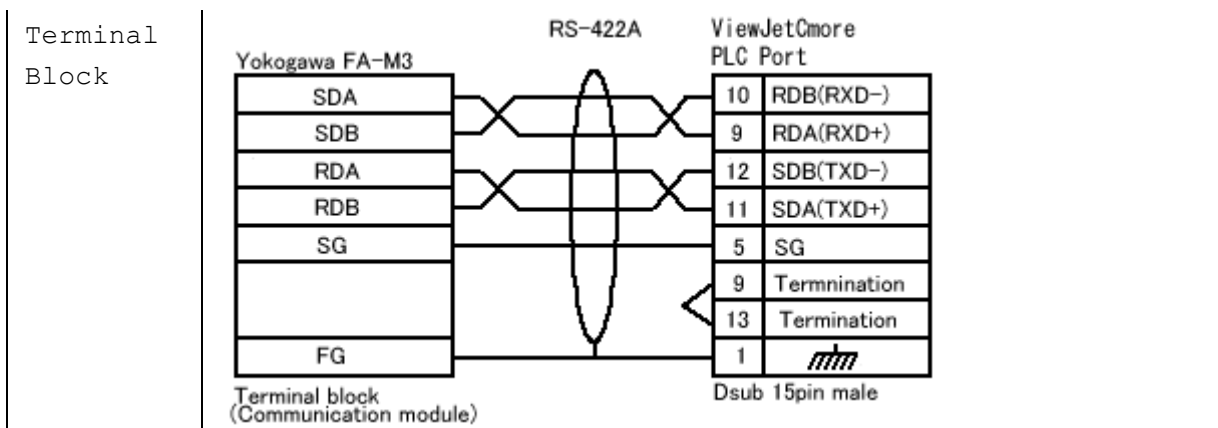

72. RKC CB100 Modbus – 功能存储器

存储器类型	位规格	描述	读/写类型	数据类型
M1	0-15	测量值 (PV)	读	字/位
M2	0-15	当前变化输入 1	读	字/位
M3	0-15	当前变化输入 2	读	字/位
AA	0-15	报警 1 状态	读	字/位
AB	0-15	报警 2 状态	读	字/位
B1	0-15	熄火	读	字/位
S1	0-15	设定值 (SV)	读/写	字/位
A1	0-15	报警 1 设定	读/写	字/位
A2	0-15	报警 2 设定	读/写	字/位
A3	0-15	加热器越限报警 1	读/写	字/位
A4	0-15	加热器越限报警 2	读/写	字/位
A5	0-15	控制回路越限报警设置	读/写	字/位
A6	0-15	LBA 死区	读/写	字/位
G1	0-15	自动调节 (AT)	读/写	字/位
G2	0-15	自整定 (ST)	读/写	字/位
P1	0-15	加热侧比例带	读/写	字/位
I 1	0-15	积分时间	读/写	字/位
D1	0-15	微分时间	读/写	字/位
W1	0-15	防止积分饱和	读/写	字/位
T0	0-15	加热侧比例周期	读/写	字/位
P2	0-15	冷却侧比例带	读/写	字/位

V1	0-15	交迭/死区	读/写	字/位
T1	0-15	冷却侧比例周期	读/写	字/位
PB	0-15	PV 偏差	读/写	字/位
LK	0-15	设定数据锁定功能	读/写	字/位
SR	0-15	RUN/STOP 转换	读/写	字/位
ER	0-15	错误码	读	字/位
EB	0-15	EEPROM 存储方式	读/写	字/位
EM	0-15	EEPROM 存储	读	字/位

73. RKC CB100 Modbus – 电缆接线图

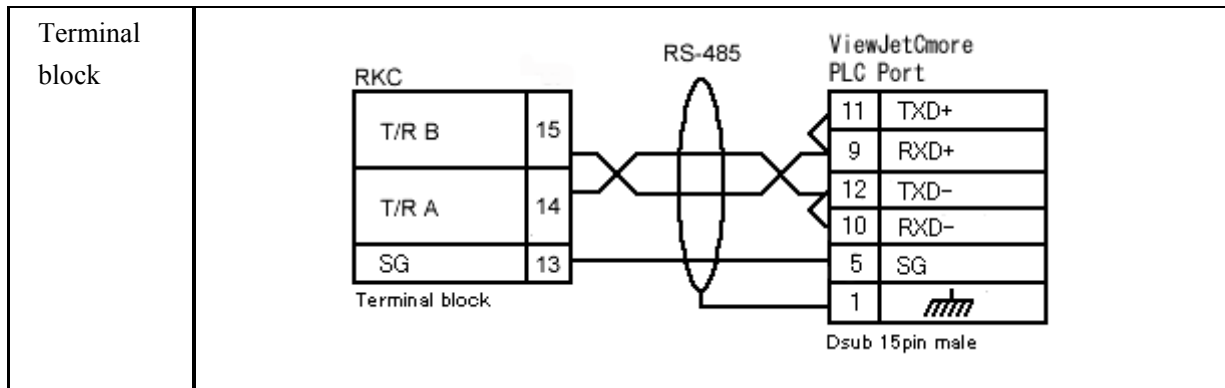

74. Yamatake SDC36/26 CPL – 功能存储器

存储器类型	描述	地址范围	位规格	读/写类型	数据类型
INST_INFO	仪表信息 (RAM)	0111-0118	0-15	读	字/位
	仪表信息(EEPROM)	4111-4118			
LOCK	锁定 (RAM)	1389-138C	0-15	读/写	字/位
	锁定 (EEPROM)	5389-538C			
USER_FUNC	用户功能 (RAM)	13ED-13F4	0-15	读/写	字/位
	用户功能 (EEPROM)	53ED-53F4			
SETUP	设定 (RAM)	1451-14AD	0-15	读/写	字/位
	设定 (EEPROM)	5451-54AD			
DI_ASSIGN	DI 分配 (RAM)	1519-1554	0-15	读/写	字/位
	DI 分配 (EEPROM)	5519-5554			
DO_ASSIGN	DO 分配 (RAM)	15E1-1617	0-15	读/写	字/位
	DO 分配 (EEPROM)	55E1-5617			
EVNT_CONF	事件配置 (RAM)	16A9-16F0	0-15	读/写	字/位

	事件配置 (EEPROM)	56A9-56F0			
PARAM	参数 (RAM)	1771-1784	0-15	读/写	字/位
	参数 (EEPROM)	5771-5784			
ZONE	分区 (RAM)	1839-1840	0-15	读/写	字/位
	分区 (EEPROM)	5839-5840			
SP	SP(RAM)	1B59-1B7C	0-15	读/写	字/位
	SP(EEPROM)	5B59-5B7C			
EVNT_1	事件 (RAM)	1D4D-1D74	0-15	读/写	字/位
	事件 (EEPROM)	5D4D-5D74			
EXT_TUNE	扩展调整 (RAM)	2135-2146	0-15	读/写	字/位
	扩展调整(EEPROM)	6135-6146			
MODE	方式 (RAM)	2329-232D	0-15	读/写	字/位
	方式 (EEPROM)	6329-632D			
DISPLAY	显示 (RAM)	238D-23A5	0-15	读/写	字/位
	显示 (EEPROM)	638D-63A5			
STATUS	状态 (RAM)	23F1-23FB	0-15	读/写	字/位
	状态 (EEPROM)	63F1-63FB			
TAG	Tag (RAM)	2455-2464	0-15	读/写	字/位
	Tag (EEPROM)	6455-6464			
PID	PID(RAM)	3000-305F	0-15	读/写	字/位
	PID(EEPROM)	7000-705F			
EVNT_2	事件 (RAM)	3300-330F	0-15	读/写	字/位
	事件 (EEPROM)	7300-730F			
LSP	LSP(RAM)	3400-3407	0-15	读/写	字/位
	LSP(EEPROM)	7400-7407			
INST_STE1	仪表状态 1(RAM)	3800-3802	0-15	读	字/位
	仪表状态 1(EEPROM)	7800-7802			
INST_STE2	仪表状态 2(RAM)	3810-3816	0-15	读	字/位
	仪表状态 2(EEPROM)	7810-7816			
INST_STE3	仪表状态 3(RAM)	3850-3855	0-15	读	字/位
	仪表状态 3(EEPROM)	7850-7855			
OPERATION	运转 (RAM)	3900-3906	0-15	读/写	字/位
	运转 (EEPROM)	7900-7906			
PID_GROUP	PID 组 (RAM)	3A00-3A0B	0-15	读/写	字/位
	PID 组 (EEPROM)	7A00-7A0B			

*存储器类型根据每个温度控制器有所不同。请参考详细相关操作手册。

75. Yamatake SDC36/26 CPL – 电缆接线图

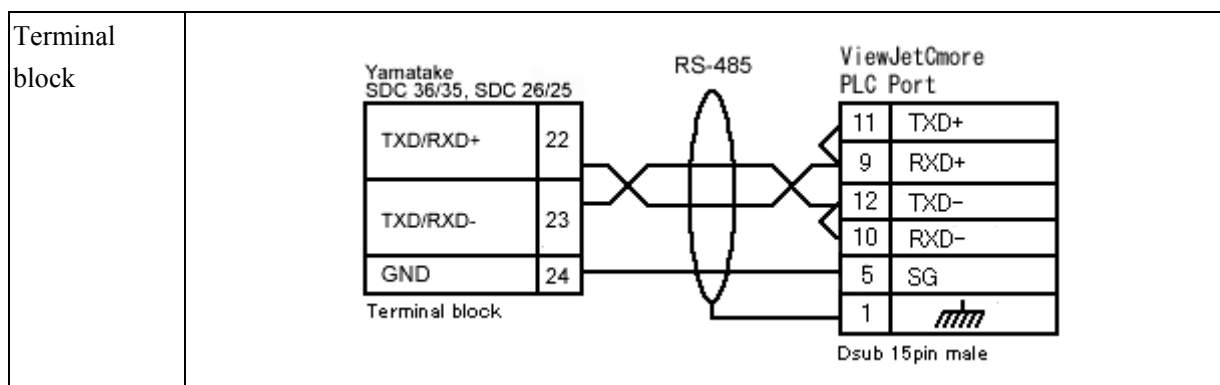

76. 通过另一台触摸屏与 PLC 连接

1. 通过另一台触摸屏与 PLC 连接

通过另一台触摸屏与 PLC 进行以太网连接,见下图所示。

在这种情形下，触摸屏的通讯设定必须是通过使用的连接进行。

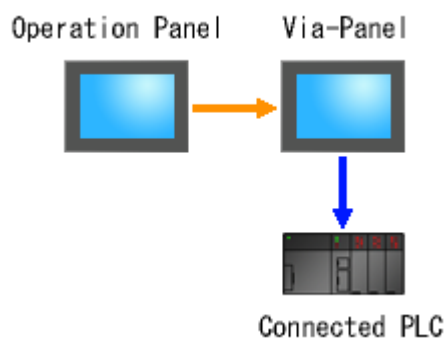

Step1: 通过另一台触摸屏连接必须由触摸屏管理器中选择“Connection through Another Panel”来设定。

(下面的图是选择 Direct Logic K-sequence 协议设置画面)

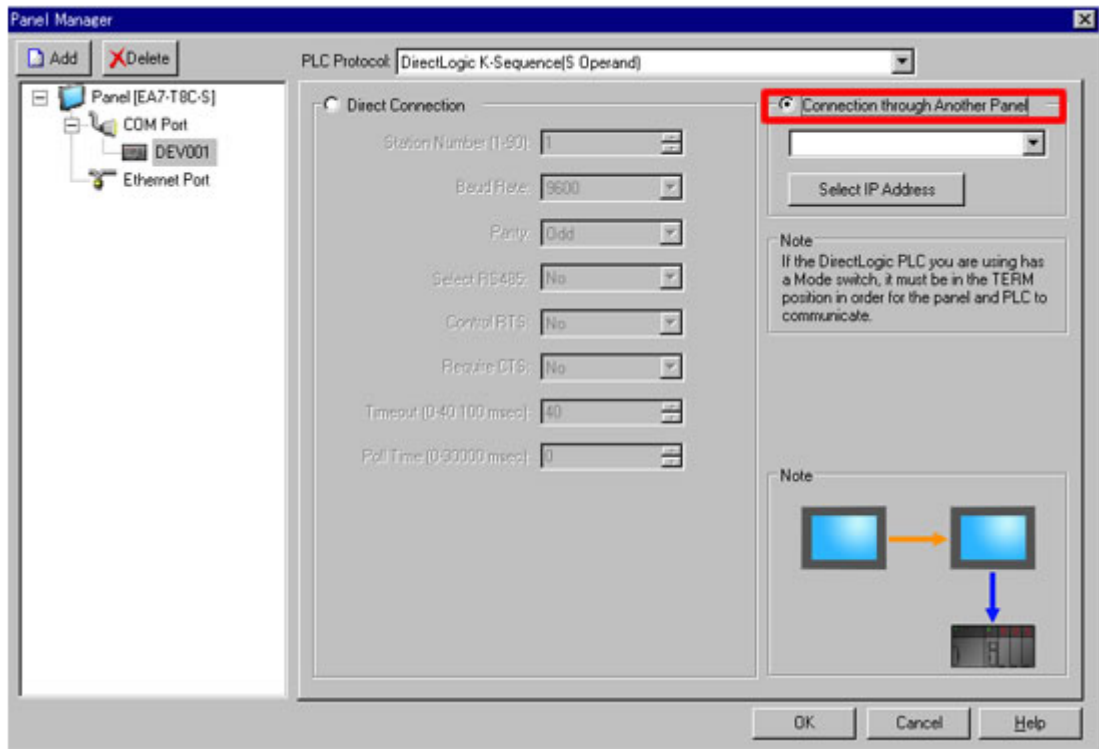

Step2: 单击“Select IP Address”,则显示“以太网连接设定”对话框, 指定要通过连接的触摸屏的IP 地址。

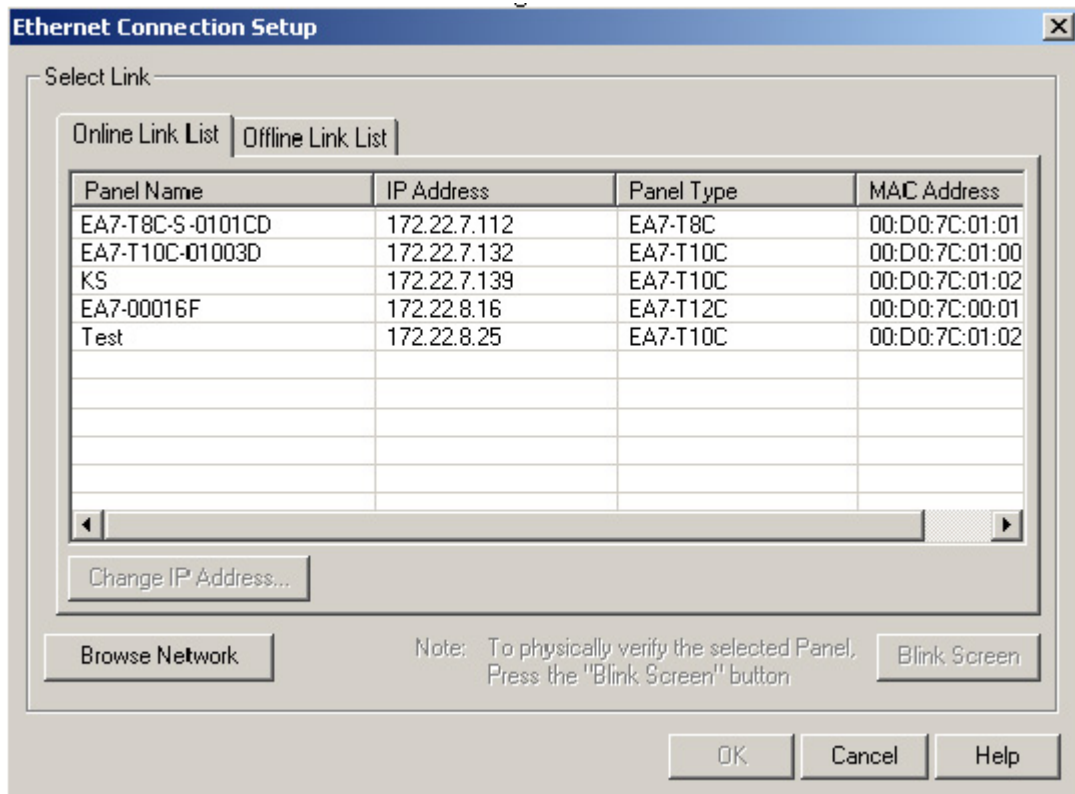

2. 与 PLC 直接连接

在与 PLC 直接连接的情形下，可用触摸屏上的串行端口或以太网口与 PLC 连接。

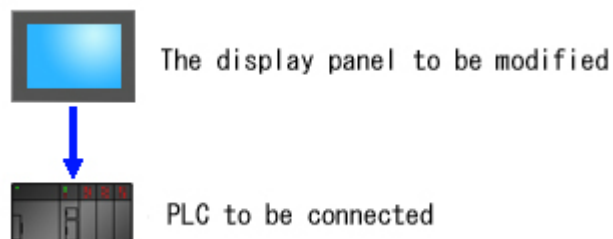

直接连接是通过触摸屏管理器进行设定的。选择“Direct Connection”。（下图是一个设定了“Direct Logic K-Sequence”的协议设定。）

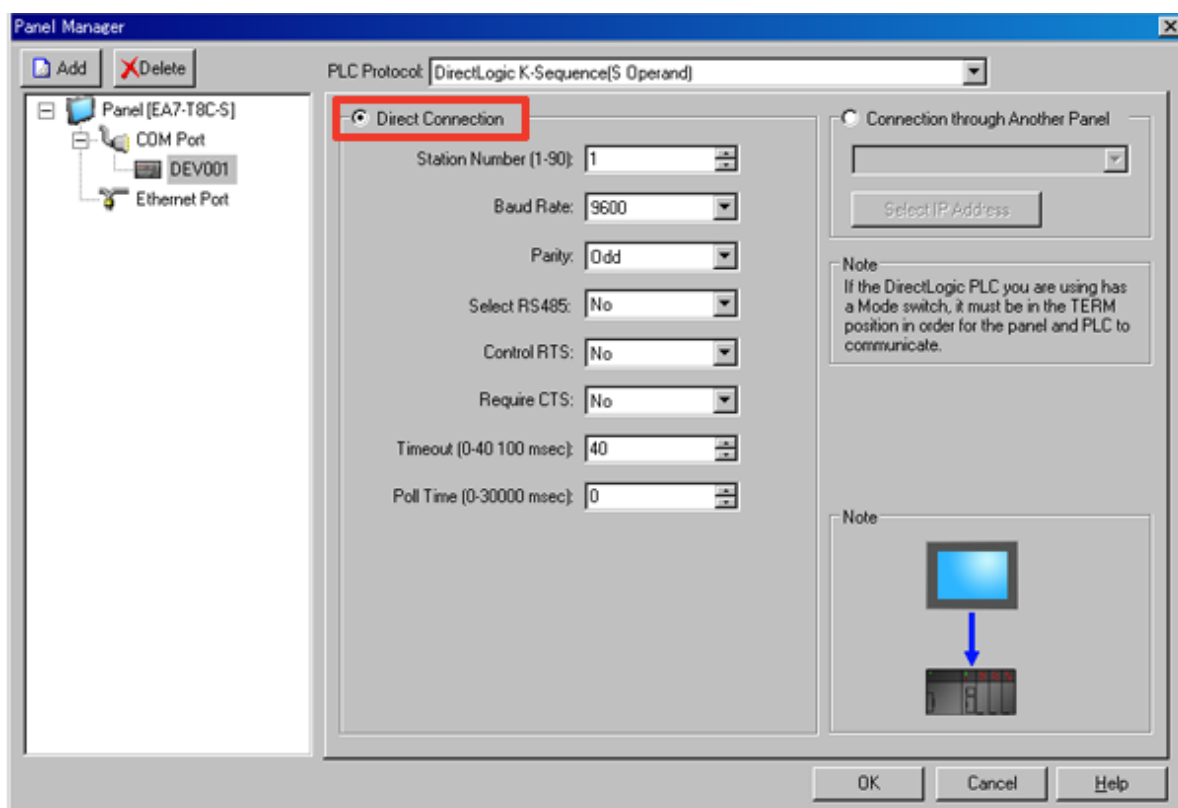

第三章 错误代码

一. ViewJetCmore 错误代码

错误代码	描述
OBJ	工具（对象相关）错误
GUI	工具（除对象外）错误
TAG	TAG 错误
PTC	通讯错误（工具<->触摸屏）
PLC	运行时间通讯错误（触摸屏<->工具）
RTE	运行时间除通讯错误之外的错误

二. PLC 错误代码

PLC-499 错误信息显示错误代码与 PLC 有关。

下表列出了 Koyo PLC 可能发生的错误信息。（有关协议：DirectLogic K-协议（S 系列/DL 系列））

其他公司的 PLC 错误代码请参考各自手册。

错误代码		描述
PLC（10 进制数）	ViewJetCmore（16 进制）	
E003	0x003	软件 time-out
E004	0x004	无效指令（CPU 中的 RAM 奇偶校验错误）
E041	0x029	CPU 电池电压低
E042	0x02A	CPU 模块无电池
E043	0x02B	存储器盒电池电压低
E044	0x02C	存储器盒无电池
E101	0x065	CPU 缺少存储器盒
E102	0x066	存储器盒中无程序
E103	0x067	存储器盒中无程序
E104	0x068	写入失败
E151	0x097	无效的命令
E155	0x09A	RAM 故障
E201	0x0C9	缺少接线端子台
E202	0x0CA	缺少 I/O 模块
E203	0x0CB	保险丝熔断
E206	0x0CE	用户 24V 电源故障
E250	0x0FA	I/O 链的通讯故障
E251	0x0FB	I/O 奇偶校验
E252	0x0FC	新的 I/O 配置
E261	0x105	I/O 地址冲突
E262	0x106	I/O 超出范围
E263	0x107	配置的 I/O 地址超出范围
E311	0x137	HPP 通讯错误 1: CPU 无法辨认手持编程器的请求

E312	0x138	HPP 通讯错误 2: 与 CPU 的通讯中遇到数据错误
E313	0x139	HPP 通讯错误 3: 与 CPU 的通讯中遇到地址错误
E316	0x13A	HPP 通讯错误 6: 与 CPU 的通讯中遇到模式字错误
E320	0x140	无应答
E321	0x141	通讯错误: 与 CPU 通讯中遇到了错误的的数据
E4**		CPU 中无错误
E401	0x191	程序中无 END 指令
E402	0x192	缺少 GLBL 指令
E403	0x193	缺少 CEND 指令
E404	0x194	缺少 FOR 指令
E405	0x195	缺少 NEXT 指令
E406	0x196	缺少 IEND 指令
E411	0x19B	SG、ISG 级指令数超过了规定的数量
E412	0x19C	CLBL/GLBL > 64
E413	0x19D	FOR/NEXT > 64
E421	0x1A5	SG 指令和 ISG 指令使用了相同的定义号
E422	0x1A6	CLBL/GLBL 指令使用了相同的定义号
E423	0x1A7	FOR NEXT 中有嵌套
E431	0x1AF	无效的 ISG/SG 地址
E432	0x1B0	无效的跳转地址
E433	0x1B1	无效的 CLBL 地址
E434	0x1B2	无效的 RET 地址
E435	0x1B3	无效的 CEND 地址
E436	0x1B4	无效的 ILBL 地址
E437	0x1B5	无效的 RETI 地址
E438	0x1B6	无效的 IEND 地址
E440	0x1B8	无效的 DLBL 地址
E441	0x1B9	数据区中有 ACON/NCON 以外的指令
E451	0x1C3	MLS/MLR 指令顺序错
E452	0x1C4	I 输入使用了输出线圈
E453	0x1C5	缺少 T/C 指令
E454	0x1C6	ATMR 指令不完全
E455	0x1C7	CNT 指令不完全
E456	0x1C8	SR 指令不完全
E461	0x1CD	堆栈溢出
E462	0x1CE	堆栈下溢
E463	0x1CF	逻辑错误
E464	0x1D0	缺少回路
E471	0x1D7	继电器定义号重复
E472	0x1D8	定时器 TMR 重复
E473	0x1D9	计数器 CNT 重复
E480	0x1E0	在子程序和中断子程序中使用了 CV 指令

E481	0x1E1	CV 指令间存在 CV 以外的指令
E482	0x1E2	CV 指令连续使用 17 个以上
E483	0x1E3	在子程序和中断子程序中使用了 CVJMP 指令
E484	0x1E4	缺少 CV 指令
E485	0x1E5	缺少 CVJMP 指令
E486	0x1E6	在子程序和中断子程序中使用了 BREQ 指令
E487	0x1E7	没有与 BREQ 指令对应的 BSTART 指令
E488	0x1E8	在子程序和中断子程序中使用了 BSTART 指令
E489	0x1E9	重复使用了与 BSTART 指令相同的定义号
E490	0x1EA	在 BSTART 指令后没有使用 SG 指令
E491	0x1EB	在 BSTART~BEND 指令间使用了 ISG 指令
E492	0x1EC	在子程序和中断子程序中使用了 BEND 指令
E493	0x1ED	在 BEND 指令后使用了 CV、SG、ISG、BSTART、END 以外的指令
E494	0x1EE	缺少 BEND 指令
E502	0x1F6	不存在的地址
E504	0x1F8	设定了不正确的数值
E520	0x208	执行了 RUN 方式时禁止的操作
E521	0x209	执行了 TEST RUN 方式时禁止的操作
E522	0x20A	执行了 TEST HALT 方式时禁止的操作
E523	0x20B	执行了 TEST PROGRAM 方式时禁止的操作
E524	0x20C	执行了 PROGRAM 方式时禁止的操作
E525	0x20D	模式开关不在 TERM 位置
E526	0x20E	编程器设定为 OFF-LINE 方式
E540	0x21C	密码锁定状态，操作禁止

错误码	错误信息	说明	等级
PLC-001	通讯超时	规定时间内 PLC 对通讯无响应	轻度
PLC-002	PLC 通讯返回 NAK 信号	对 PLC 读写数据时返回 NAK 信号	轻度
PLC-003	PLC 通讯返回 EOT 信号	对 PLC 读写数据时返回 EOT 信号	轻度
PLC-004	STX 信号丢失	从 PLC 返回的数据包中无 STX 信号	轻度
PLC-005	ETX 或者 ETB 信号丢失	从 PLC 返回的数据包中无 ETX 或者 ETB 信号	轻度
PLC-006	LRC 数据校验错误	数据包校验码错误	轻度
PLC-007	CRC 数据校验错误	数据包校验码错误	轻度
PLC-008	地址错误	数据地址错误	轻度
PLC-009	功能码错误	从 PLC 返回的数据功能码错误	轻度
PLC-010	数据包大小错误	从 PLC 返回的数据包大小错误	轻度
PLC-018	触摸屏通讯错误	使用间接通讯时,主屏无响应	轻度
PLC-019	奇偶校验错误	-	轻度
PLC-020	子局通讯失败	-	轻度

PLC-022	Can't reset DCB	-	轻度
PLC-499	PLC 返回错误码	从 PLC 返回的错误码	轻度
PLC-500	子局写入错误	向子局写数据失败（硬件故障）	严重
PLC-701	通讯请求目标地址错误	通讯请求的 PLC 目标地址不存在（HMI 工程 BUG）	严重
PLC-704	通讯设备错误	当使用间接通讯时，PLC 不存在，或者 PLC 名称不符。	严重
PLC-705	通讯协议错误	当时用间接通讯时，通讯设备之间的通讯协议不符	严重